

РЕДАКЦИЯ**Главный редактор**

Олег Данилов

Зам. главного редактора

Максим Потапов

Сергей Светличный

Редакторы

Александр Птица

Алексей Фингерут

Обозреватели

Кирилл Балалин

Янош Грищенко

Максим Капинус

Тестовая лаборатория

Сергей Макаров

Владимир Марчук

Тарас Олейник

Литературная редакция

Валерия Нетунахина

Алина Жигонова

Юлия Нетунахина

Алла Петрова

Любовь Смолина

Верстка

Наталья Самарина

Дизайн

Евгений Медведев

Цветокорректор

Лариса Бруслова

Фотографии

Константин Самоцветов

Андрей Шелухин

Юрий Съедин

Андрей Белов

Директор по рекламе

Ольга Вакулюк

Менеджер по распространению

Светлана Радченко

ИЗДАТЕЛЬСТВО**Президент, генеральный директор**

Сергей Арабаджи

Вице-президент, старший главный редактор

Михаил Лаптев

Вице-президент, исполнительный директор

Наталья Петровская

Начальник тестовой лаборатории

Евгений Севериновский

Директор по распространению

Ольга Галушка

Технический директор

Алексей Груша

Директор фотослужбы

Андрей Турцевич

Арт-директор

Евгений Медведев

Директор по маркетингу

Виктория Николаева

Директор интернет-проектов

Владимир Возняк

Менеджер по полиграфии

Владимир Бугайчук

IT-менеджер

Александр Савченко

Журнал «Домашний ПК», № 3 (87),

март 2006

Свидетельство о регистрации

КВ № 3923 от 28.12.99 г.

Выходит 1 раз в месяц

Издается с декабря 1998 г.

Учредитель и издатель –

ООО «Издательский Дом ИТС», г. Киев, 2006 г.

За содержание рекламной информации ответственность несет рекламодатель. Он также самостоятельно отвечает за достоверность рекламы, за соблюдение авторских прав и других прав третьих лиц, за наличие в рекламной информации необходимых ссылок, предусмотренных законодательством. Передачей материалов рекламодатель подтверждает передачу Издательству прав на их изготовление, тиражирование и распространение.

Редакция не использует в материалах стандартные знаки для обозначения зарегистрированных прав на объекты любого рода собственности. Все указанные в публикациях торговые марки являются собственностью их владельцев.

Мнения, высказываемые авторами, не всегда совпадают с точкой зрения редакции. Полная или частичная перепечатка материалов журнала допускается только по согласованию с редакцией.

Цветоделение и печать – ул. «Блиц-принт», г. Киев, ул. Довженко, 3

Цена свободная

Подписной индекс:

без компакт-диска – 23679,

с компакт-диском – 22615

в Каталоге изданий Украины

Тираж 37 000 экз.

Адрес редакции и издателя:

03110, г. Киев, просп. Краснозвездный, 51

Телефоны:

секретариат (044) 270-3891

редакция (044) 243-9233

отдел рекламы (044) 249-6357

(044) 270-3890

отдел распространения (044) 249-9759

(044) 331-0409

(044) 331-0401

Факс: (044) 270-3891

E-mail: info@itc.ua

Web-сервер: www.itcpublishing.com

© «Издательский Дом ИТС», 2006 г.

Все права защищены

Столкновение концепций

Сегодня в IT-индустрии происходят стремительные и глобальные перемены. Выпуск инновационных решений, как программных, так и аппаратных, приводит к появлению совершенно новых моделей использования персонального компьютера. Цифровые гаджеты и интернет-сервисы изменяют наш привычный образ жизни. В каждый продукт компании-производители вкладывают оригинальную концепцию, свое понимание дальнейшего развития IT-технологий, видение будущего, если хотите. Порой эти новые доктрины борются за место под солнцем с проверенными годами моделями применения ПК и других цифровых устройств. И зачастую очень сложно определить, какая из них жизнеспособнее, что завоеует признание пользователей и определит эволюцию персонального компьютинга на ближайший период времени.

«Домашний ПК» всегда отличался прагматичным подходом к подбору материалов – мы стараемся в первую очередь решать актуальные проблемы, рассматривая востребованные именно сегодня, уже поступившие в продажу продукты. Тем не менее мы внимательно следим за последними тенденциями, пытаемся прогнозировать развитие технологий – иногда нам это удается. Но, как известно, долговременные предсказания в данной области – занятие неблагодарное, и даже такие IT-гуру, как Билл Гейтс, иногда совершают досадные ошибки. В профильной прессе главе Microsoft до сих пор вспоминают неосторожно брошенную им в 1983 году фразу: «Я не могу представить ситуацию, когда для решения каких-либо задач кому-то будет недостаточно 640 КВ оперативной памяти».

Сейчас конвергенция коммуникационных и вычислительных технологий приводит к появлению совершенно невообразимых пару лет назад возможностей, потому делать долговременные прогнозы еще сложнее. Все же мы попытаемся заглянуть в будущее, анализируя различные модели использования аппаратного и программного обеспечения. В новой рубрике Versus, появившейся в март-товском номере «Домашнего ПК», мы собираемся сравнивать между собой разные концепции, стараясь помочь вам, уважае-



мые читатели, увидеть ближайшие перспективы персонального компьютинга. Многофункциональные устройства или классическая связка «принтер плюс сканер», цифровые фотоаппараты начального уровня или набирающие популярность камерафоны, акустические системы 5.1 или 7.1, формат HD DVD или Blu-ray, MP3-плееры или телефоны с мультимедийными возможностями, однопользовательские или онлайн-компьютерные игры, универсальные ПК или специализированные игровые консоли, интернет-телефония или технология Instant messaging? Что из них более жизнеспособно? Какие плюсы и минусы имеет то или другое устройство? На что стоит обратить внимание уже сейчас? В каком случае лучше подождать, а не гнаться за IT-модой?

Надеюсь, на страницах «Домашнего ПК» вы найдете ответы на все эти животрепещущие вопросы и сможете в результате принять правильное решение при выборе устройств и технологий уже сейчас или в ближайшей перспективе. А в дальнейшем, я думаю, у нас появится еще множество тем для дискуссий, ведь IT – наиболее динамично развивающаяся индустрия современности. Значит, будет еще интереснее.

Приятного чтения.

С наилучшими пожеланиями
Олег Данилов

Содержание

» Новости

10 Коротко

» ХардWare

НА ПЕРВЫЙ ВЗГЛЯД

- 14 Logitech Formula Force EX
- 14 Creative WebCam Live! Motion
- 15 iRiver U10
- 16 Logitech Force 3D Pro
- 16 Conceptronic Wireless Audio/Video Sender
- 17 MPIO HX100
- 18 Logitech Z-5450
- 18 Canon PIXMA MP170
- 19 Sirtec HPC-560-A88S
- 20 Genius SP-HF 1250X
- 20 Logitech QuickCam Fusion
- 21 X-TECH AQUA XTC-B8-2
- 22 Gigabyte i-RAM
- 22 Logitech Wireless Music System
- 23 Swissbit S.beat MP3
- 23 Edifier M3300
- 24 MP3-проигрыватели Transcend

ТЕСТОВАЯ ЛАБОРАТОРИЯ

- 26 Винчестеры крупного калибра: 250–300 GB
- 34 Игровые акселераторы начального уровня
- 44 ПК месяца Live!
- 52 Centrino Duo: первая двухъядерная мобильная платформа
- 58 Seagate Barracuda 7200.9
- 60 nForce4 Ultra Intel Edition
- 62 PowerLine: технологии «электропередачи данных»
- 64 Фотоаппарат vs. камерафон

» СофтWare

- 66 Новинки месяца
- 68 Child Control 2005 v7.206

Игровые акселераторы начального уровня

Как правило, видеокарта – самый дорогостоящий компонент системного блока, и именно она оказывает максимальное влияние на производительность в современных играх. На сей раз мы протестируем графические акселераторы стоимостью до \$145.

с. 34

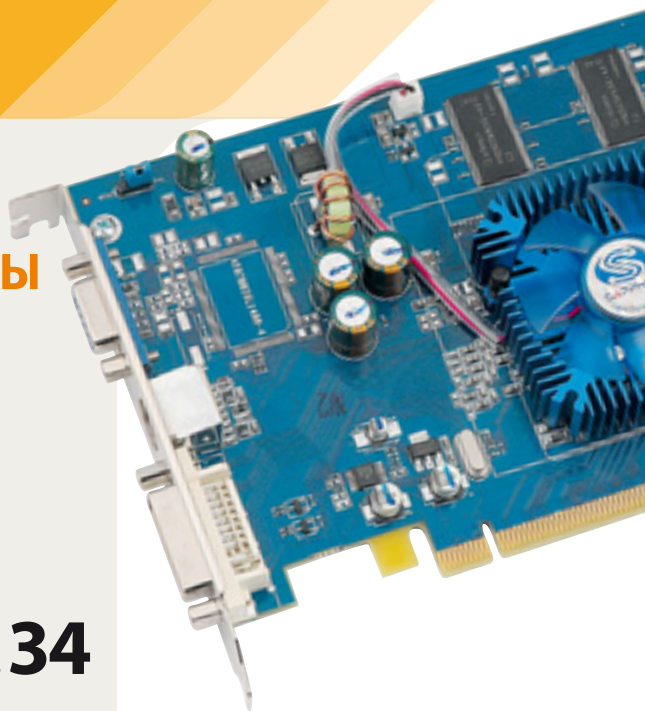

с. 64

Фотоаппарат VS. камерафон

Любительские цифровые фотокамеры нижнего ценового диапазона, по прогнозам аналитиков, в будущем окажутся вытеснены камерафонами. Да, в пользу «цифромыльниц» говорят пока еще более высокие функциональность и качество снимков, однако разрыв сокращается чуть ли не с каждым месяцем.

ПК месяца *Live!*

В ставшем уже традиционным материале «ПК месяца Live!» мы в очередной раз воплотили в железе рекомендованные «Домашним ПК» системы в трех ценовых диапазонах.

с. 44





Під Владою Якості

Досконалість динамічного зображення

LCD монітор L1932S/L1732S

Швидкість реакції матриці 8 мс - Яскравість 300 кд/м² - Контраст 700:1 - FLATRON I-Engine II

Безкоштовна інформаційна лінія LG: тел. 8-800-303-0000 • <http://ua.lge.com>



- 68 Hit-Recorder 1.6
- 69 JetStart 3.17
- 70 Visual Route 2006 Personal Edition v.10.0h
- 70 MacroMachine 3.1.5.0
- 71 Храним книги в формате DjVu
- 72 OpenOffice.org 2.0.1
- 74 Альтернативные BitTorrent-клиенты
- 76 Утилиты для работы в локальной сети
- 80 Софт: выбор редакции
- 84 Программы для работы с флэш-роликками
- 86 Miranda IM: расширяем функциональность

F1

- 88 Ответы на вопросы читателей
- 88 Смена радиатора северного моста

ИНТЕРНЕТ

- 94 Календарь на март
- 96 Мозаика
- 100 Онлайн-организаторы и календари
- 102 Обзор блогов
- 104 Интернет-афиша
- 106 Ресурсы для велосипедистов
- 108 Обзор фотосайтов

» Игротека

- 112 Новости
- 116 TrackMania Nations ESWC
- 118 «Ночной (Дневной) Дозор Racing»
- 120 Silkroad Online
- 122 Новинки shareware
- 124 Локализации

TrackMania Nations ESWC

TrackMania Nations ESWC – первая компьютерная игра, созданная специально для киберспортсменов. Французская студия Nadeo, используя движок и принципы великолепной гоночно-каскадерской аркады TrackMania Sunrise, по заказу киберспортивной лиги Electronic Sports World Cup модифицировала игру, сделав упор на онлайн-соревнования.

с. 116



Centrino Duo: первая двухъядерная мобильная платформа

Современные ноутбуки достигли той степени совершенства, когда их использование вместо настольных систем практически для любых задач не является компромиссом – в плане как производительности, так и функциональности, и продолжительности автономной работы.

с. 52



Софт: выбор редакции

Уже несколько раз на страницах нашего журнала мы писали о домашних компьютерах редакторов «ДПК», но до сих пор не затрагивали тему программного обеспечения, установленного на этих системах. Пора исправить данное упущение.

с. 80



Винчестеры крупного калибра: 250–300 GB

Несмотря на то что емкость жестких дисков постоянно возрастает, заполнить их под завязку по-прежнему не составляет труда. В этом тесте мы собрали HDD объемом 250–300 GB для настольных систем.

с. 26



T.sonic™ 520 MP3 Player

Надзвичайно елегантний дизайн, стильна колірна гама й дзеркальна панель роблять MP3 плеєр Transcend T.sonic™ 520 відмінним вибором для дійсно стильних користувачів.

T.sonic™ 620 MP3 Player



▲ TS620MP302TS620R

- Підтримка форматів MP3, WMA та WAV
- Память 20 FM-станцій та запис радіо у WAV файл
- Підтримка 12-ти мов у назвах файлів та розпізнавання ID3 даних

120X CF Card, MMCmobile™, 150X SD™ Card, microSD™



▲ TS60CF120 ▲ TS60MMC4 ▲ TS60SD150 ▲ TS60MSD

- Висока швидкість до 150X (SD™)
- Повне підтвердження сумісності
- Певна Найвища якість та надійність

Multi-Card Reader



▲ TS401MR5B

- Підтримка популярних карт пам'яті без адаптера: CF Type III, Microdrive, SD™, miniSD™, MMC, MMCplus™, MS, MS PRO, MS Duo, MS PRO Duo й xD-Picture Cards
- Підтримка нових карт пам'яті RS-MMC, MMCmobile™, MMCmicro™ й microSD™ через адаптер

JetFlash™ 110 USB Flash Drive



▲ TS1026J256M110 TS1026J512M110 TS1026J1024M110

- Елегантний дизайн з квізаочим USB портом
- Функція PC-Lock робить JetFlash™ 110 ключем Вашого комп'ютера
- Функція розбиття та створення розділу з паролем

Authorized Distributors

Alpina

Alpina
Tel: (044) 205-38-84
sales@alpina.com.ua
service@alpina.com.ua

TechnoPark

TechnoPark
Tel: (044) 238-89-90
sales@technopark.com.ua
www.technopark.com.ua

ASBIS

ASBIS
www.asbis.ua
Tel: (044) 455-44-11
market@asbis.ua
www.asbis.ua

КиївТек

Київ-Тек
Tel: (044) 251-25-47
sales@ki.kiev.ua
www.ki.kiev.ua

ЮГКОНТРАКТ

ЮГ-Контракт
Київ, вул. Дроздицька, 1
Tel: (044) 247-67-92, 247-67-05
www.ygcontract.com.ua

Содержание диска ДПК-DVD

*Материалы о программах вы можете прочесть на страницах, указанных рядом с их названием.

» Программы Полные версии

- 7-Zip 4.32 / 4.33 Beta
- AbiWord 2.4.2
- AntiVir PersonalEdition Classic 7
- ArtMoney 7.17 SE
- ATI Tray Tools 1.0.5.824
- 74* Azureus 2.4.0.0
- CDCheck 3.1.10.0
- 66 ClockGen 1.0.4.1
- CPU-Z 1.32
- 66 Download Master 5.01.987
- Driver Cleaner Pro 1.4
- DVYGUN Smart Search Beta 2.5.4.8
- FastStone Image Viewer 2.30
- Firefox 1.5.0.1
- foobar2000 0.9 beta 14
- Foxit PDF Reader 1.3.1413
- HD Tune 2.52
- jetAudio 6.2.6 Basic
- Light Alloy 3.5
- Media Player Classic 2006.02.07
- Miranda IM 0.4.0.3
- nLite 1.0 RC6
- 72 OpenOffice.org 2.0.1 Rus Infra Resource
- 66 Opera 9.0 Preview 2
- QIP 2005a Build 7810 Updated
- RightMark CPU Clock Utility (RMClock) 2.0
- 66 SeaMonkey 1.0

- Skype 2.0.0.81
- SmartFTP 2.0.994
- SpeedFan 4.28
- XnView 1.82.2

Демонстрационные версии

- 66 BMWeter 2.4.0
- CloneDVD 3.9.1.0
- Compare It! 3.86.1764
- GetRight 6.0 Beta 6
- Hmonitor 4.2.4.1
- HyperSnap-DX 6.03.01
- iuVCR
- mp3Tag 4.98
- Offline Explorer / Pro / Enterprise 4.1
- 66 Outpost Firewall Pro 3.5.639.457
- PowerArchiver 2006 9.51.02
- PowerStrip 3.64.541 Beta
- Sateira CD&DVD Burner 2.42
- SnagIt 8.0
- Teleport Pro/Ultra 1.40
- Total Commander 6.54
- WebSite-Watcher 4.06
- UltraISO 7.6.5.1269
- VueScan 8.3.26
- WinHex 12.8
- Zoom Player Professional 5.00 Technical Preview (fix3)

Патчи, обновления

- FFDShow MPEG-4 Video Decoder 20060123
- Sun Java 5.0 Update 6

» Игры Полные версии

- Blitzatron 1.1
- Blitzum 1.3
- Castle of Elite
- GridWars 3.1
- Holotz's Castle 1.3.8
- Lumixed 4E4
- Ms Blitzman 1.31
- Super Human Cannonball
- 116 TrackMania Nations ESWC
- X Creature 1.8

ShareWare

- Air Hockey 3D
- 122 Astral Masters («Владыки Астрала»)
- 122 Big Kahuna Reef
- BrainsBreaker 4.6
- 122 Bud RedHead: The Time Chase
- 122 Cactus Bruce and the Corporate Monkeys
- 122 Charm Tale
- 122 Cosmic Bugs (Cosmo Bots)
- 122 Evil Invasion
- Exotic Minesweeper 0.9.3
- 122 Fairies

» Что означают знаки «Выбор редакции»

Знак «Выбор редакции: лучшая покупка»

Победитель Супертеста – лучший продукт в своей ценовой категории по параметру цена/качество или цена/производительность. Знак может получить только продукт, имеющий рейтинг 5 звезд.



Знак «Выбор редакции: лучшее качество»

Победитель Супертеста – лучший продукт в своей категории по параметру качество, производительность или функциональность (соответствие потребностям целевой группы покупателей) без учета ценового фактора. Знак может получить только продукт, имеющий рейтинг 5 звезд.



Знак «Выбор редакции» в рубриках «Игротека» и «СофтWare»

Качественный продукт, который мы рекомендуем своим читателям. Игра, претендующая на приз «Игровой Оскар» в конце текущего года. Лучшая в своем классе программа.



Этот диск распространяется только с журналом «Домашний»



ASUS P505 - Мобільність у вашій руці

Дружній інтерфейс та зручне керування.

Спеціальне меню ASUS та джойстик забезпечують зручний доступ до різноманітних меню, підтримка рукописних MMS відкриває широкі можливості спілкування, а двох процесорна архітектура дозволяє підвищити продуктивність. Де би ви не знаходились, щоб не робили - це по справжньому мобільне багатofункціональне рішення для роботи та відпочинку.

Мобільність у вашій руці
P505
Smart PDA Phone



Гарантія 1 рік

Служба технічної підтримки <http://www.asusnb.ru/support.shtml>



◀ Джойстик



◀ Підтримка рукописних MMS

DATALUX (дательюкс)

Київ, 03110, Червонозоряний пр-т 51, НДІБВ,
Лабораторний корпус, офіс 208;
тел: (380 044)249-6303
datalux@datalux.ua
www.datalux.ua

Публикации, в которых описаны находящиеся на диске программы, помечены этим знаком

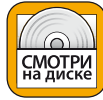

Системные требования:

- процессор Pentium II 233 MHz или выше
- 64 MB оперативной памяти или больше
- SVGA-видеокарта (65 тыс. цветов)
- операционная система Windows 9x/Me/NT/2000/XP



www.samsung.ua

Подписку с курьерской доставкой можно оформить

Frootz 1.3
Gunner 2
Jewel of Atlantis 1.03
Kyodai Mahjongg 2006
Mirror Magic
122 Navigatris
122 Oasis
Sky Bubbles Deluxe
Snowy: Treasure Hunter 2 1.1
Solitaires 5.1
Strike Ball 2
TubeTwist

Демо-версии

Billy Blade and the Temple of Time
Legendo's The Three Musketeers
The Lord of the Rings: The Battle for Middle-Earth 2

Патчи

«Герои Мальгримии. Затерянный мир магии» #3
«Перл-Харбор» 4.03 (4.03m)
«Lock On. Горячие скалы» 1.12
Missing: Since January
Splinter Cell: Теория хаоса 1.05
Warhammer 40.000: Dawn of War 1.40/1.41

Видео

Auto Assault
Battle of Europe: Royal Air Forces
Commandos: Strike Force
Crashday
Dreamfall: The Longest Journey
Face of Mankind
Huxley
LADA Racing Club

Neverwinter Nights 2
Paradise
Prey
Rise & Fall: Civilizations at War
Rush for Berlin
Sin Episodes
The Godfather
Tom Clancy's Splinter Cell: Double Agent

Прочее

DTF podcast

» Драйверы

Материнские платы

nForce4 x16 AMD/Intel

Видеокарты

ATI Catalyst 6.2
NVIDIA ForceWare 81.98
NVIDIA ForceWare 82.12 Beta

Звуковые карты

Realtek AC97 A3.82
Realtek HD Audio 1.30
Sound Blaster Audigy 1/2/2 ZS/4/4 Pro 02.08.0004

Сетевые карты

Realtek LAN Driver 6.39

» Материалы к статьям

Сравнительные снимки к статье «Фотоаппарат vs. камерафон»

КИЕВ

KSS (044) 270-6220
«Блиц-Информ» (044) 205-5110
«ПрессЦентр» (044) 239-1049
«Саммит» (044) 254-5050

ГОРЛОВКА

«АВ сервис» (06242) 27-018

ДНЕПРОПЕТРОВСК

«Меркурий» (056) 744-7287
«Атма трейд» (056) 373-7631

ДОНЕЦК

«Бегемот» (062) 345-0626
«Идея» (0623) 81-0932

ЖИТОМИР

«Горизонт» (0412) 36-0582

ЗАПОРОЖЬЕ

«Пресс-сервис» (0612) 62-5151

ЛУГАНСК

ЧП «Ребрик И. В.» (0642) 53-4073

ЛЬВОВ

«Деловая пресса» (0322) 70-3468
«Фактор» (0322) 41-8391
«Львівський кур'єр» (0322) 23-0410

НИКОЛАЕВ

«Ноу-Хау» (0512) 47-2547

НОВАЯ КАХОВКА

ЧП «Хут О. А.» (05549) 46-303

ОДЕССА

«МиМ» (048) 777-4539

СЕВАСТОПОЛЬ

«Экспресс-Крым» (0692) 54-3584

СИМФЕРОПОЛЬ

«Крымский экспресс» (0652) 52-5727

СУМЫ

«Эллада S» (0542) 25-1249

ТЕРНОПОЛЬ

«Айсберг» (0352) 43-1011

ХЕРСОН

«Кобзарь» (0552) 22-5218

ЧЕРКАССЫ

«Медиа-Принт» (0472) 45-3113

ЧЕРНИГОВ

«Визард» (0462) 10-1381

ЧЕРНОВЦЫ

ЧП «Стронгин С. Б.» (03722) 72-410

Вы можете подписаться на «Домашний ПК» с доставкой в почтовый ящик дома или на работу либо с курьерской доставкой в ваш офис.

Подписку можно оформить круглогодично с любого следующего месяца на срок от одного месяца до одного года по почте в любом отделении связи или у нас в издательстве по Каталогу изданий Украины.

С вопросами и предложениями касательно распространения, а также с критикой в адрес предприятий, занимающихся продажей и доставкой наших изданий, обращайтесь в отдел распространения «Издательского Дома ИТС».

«Домашний ПК» предлагает сотрудничество украинским компаниям и частным лицам, заинтересованным в розничном распространении журнала. Выгодные условия и цены.

Отдел распространения:
тел. (044) 331-0409; 331-0401

» Что означают звезды в наших рейтингах

★★★★★

Один из лучших продуктов в своей категории, лучшее качество по всем ключевым параметрам, отличная покупка.

★★★★★

Достойный внимания продукт, хорошо справляющийся со своими функциями, возможный кандидат на покупку.

★★★★★

Средний продукт по ключевым параметрам, со своими функциями справляется, но ничего выдающегося не демонстрирует.

★★★★★

Продукт, не удовлетворяющий нас своим качеством и/или другими параметрами.

★★★★★

Без комментариев.

Продукты тестируются в своих категориях и ценовых диапазонах. Количество звезд присуждается с учетом параметров цена/качество, цена/производительность или цена/функциональность. Рейтинг может пересматриваться – как снижаться при тестировании с новыми конкурентами, так и повышаться при переходе продукта в более низкую ценовую категорию.

продуктов, размещенных на диске. Техническая поддержка предоставляется соответствующими службами компаний-производителей этого ПО.

Все программы, помещенные на диск, проверены антивирусным ПО.

«ДПК-DVD, март 2006» является неотъемлемой составляющей журнала «Домашний ПК», № 3, 2006 и продаже отдельно от журнала не подлежит.

» «Издательский Дом ИТС», редакция журнала «Домашний ПК», составители диска и разработчики программных продуктов, находящихся на нем, не несут ответственности за те проблемы, которые могут возникнуть при их использовании.

«Издательский Дом ИТС» и редакция журнала «Домашний ПК» не осуществляют техническое сопровождение и не отвечают на вопросы, связанные с функционированием программных

MP3-ПЛЄЄР

iAUDIO F1

©WON



**ПОТУЖНИЙ ДИЗАЙН
В СТИЛІ FORMULA 1
КРУТИЙ КОЛЬОРОВИЙ
OLED-ДИСПЛЕЙ**

Сертифіковано в Україні



- COWON iAUDIO A2**
- портативний медіа-комбайн
 - широкоформатний дисплей 4"
 - 120 млн. кольорів
 - DivX
 - запис з TV
 - text/photo viewer
 - FM тюнер
 - HDD 30 Гб



- COWON iAUDIO U3**
- Відтворення MPEG4
 - FM-тюнер
 - кольоровий LCD-дисплей
 - USB 2.0



- COWON iAUDIO X5**
- надтонкий дизайн
 - відтворення MPEG4
 - FM-тюнер
 - кольоровий LCD-дисплей
 - USB 2.0
 - HDD 30 Гб

©WON WWW.COWON.COM.UA

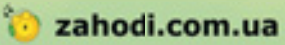

З питань регіонального дилерства звертайтеся за адресою info@blade.com.ua

Новости

Nintendo DS Lite

Добавка Lite в наименованиях программных продуктов для ПК частенько связывается с урезанной функциональностью. Но у новой модификации популярной портативной консоли от Nintendo сохранены все возможности предшественницы (Wi-Fi, встроенный микрофон, touchscreen, слот для GBA-картриджей). Тотальным изменениям подвергся дизайн. Уст-

ройство стало более элегантным, «похудело» с 278 до 200 г, естественно, уменьшились (на 42%) и габариты.

Старт продаж на территории Японии ожидается 2 марта, а через несколько месяцев консоль дебютирует в Европе и США. Кстати, желающим приобрести DS Lite придется выложить дополнительные \$15 (по сравнению с оригинальной DS).



Imation Flash Wristband

Разнообразие форм и размеров уже ставших привычными флэш-накопителей порой просто поражает. Очередной вариант портативного хранилища информации предложила корпорация Imation. Новинка Imation Flash Wristband привлекает оригинальностью конструкции и удобством эксплуатации.

Устройство емкостью 256 МВ снабжено USB-разъемом на гибком кабеле. После отсоединения от компьютера коннектор вставляется в ответную заглушку на корпусе накопителя и одевается на запястье, как браслет. Он совместим со всеми последними версиями операционных систем Windows, Mac и Linux. Ориентировочная цена – \$35.

Samsung MMCmicro

Флэш-карточка для сотовых телефонов, цифровых камер и MP3-плееров, выпущенная Samsung Electronics, имеет емкость 1 GB, достаточную для записи 15 ч мобильного видео.

Кроме того, по заявлению компании, эта карта поддерживает самую высокую скорость обмена данными среди флэш-носителей миниатюрного форм-фактора, обеспечивая запись до 7,12 MB в секунду (в 3,5 раза больше, чем у существующих продуктов) и считывание до 7,38 MB (7,1 MB).

1 GB MMCmicro использует рабочее напряжение одного из двух типов – 1,8 или 3,3 В, причем первая версия потребляет на 82% меньше энергии, чем самые экономичные аналоги. В продажу 1GB MMCmicro поступит в III квартале 2006 г.

Archos Gmini

Компания Archos уже давно и плодотворно работает в сфере медиагаджетов. В феврале она объявила о выпуске новинки – Archos Gmini 402 Camcorder. Это настоящий портативный центр развлечений, оснащенный к тому же 1,2-мегапиксельной фотовидеокамерой с двукратным цифровым зумом. Кстати, и по дизайну он больше похож на цифровой фотоаппарат, нежели на медиапроигрыватель.

Несмотря на то что в устройстве используется жесткий диск на 20 GB, его габариты (106×60×17 мм) и масса невелики. Цветной ЖК-дисплей имеет диагональ 2,2". Кроме прослушивания аудиофайлов и просмотра видео, новый плеер позволяет играть в игры, созданные на платформе Morphun. Благодаря встроенному USB-host появляется возможность копирования фотографий с других цифровых камер.

Ориентировочная цена новинки от Archos – \$499.



Pleo

Увы, Sony перестала выпускать симпатичных собачек из семейства Aibo. Однако другие компании, надеясь на то, что их разработки завоюют не меньшую популярность, начинают производство новых представителей робофауны.

Так, например, молодая, но амбициозная фирма Ugobe на конференции Demo 2006

предemonстрировала робота Pleo, похожего на маленького динозаврика. Говорят, что это животное с электронно-механической начинкой может выражать многие эмоции – радость, агрессию, грусть, страх. А еще в него будет заложена страсть к исследованию окружающего мира. Цена вполне гуманная – всего \$200.





SatuGO

Chili 660

Хотим обратить ваше внимание на еще один оригинальный концепт, показанный на конференции Demo 2006. Инженеры и дизайнеры компании ZinkKat создали коммуникатор, рассчитанный в первую очередь на детей. В изящном корпусе красного цвета объединены беспроводной телефон и проигрыватель, поддерживающий воспроизведение музыки в формате MP3, причем предусмотрена работа с подкастами и интернет-радио.

Кроме того, пользователи Chili могут общаться напрямую друг с другом в голосовом режиме (Push-to-Talk) или отправляя аудиосообщения. И все это осуществляется с помощью интуитивно понятного интерфейса, включающего всего три кнопки.



Это что за красный колобок с одним глазом? А просто весьма интересное устройство SatuGO. По большому счету, оно представляет собой цифровую камеру с трехмегапиксельной матрицей, таймером для отложенной съемки, вспышкой и 1 GB внутренней флэш-памяти.

Но самое интересное состоит в том, что SatuGO умеет скакать, как мячик, и благодаря этому ракурсы могут оказаться совершенно неожиданными.

О сохранности начинки прыгающей камеры можно не беспокоиться, она заключена в прочный прорезиненный корпус. Заявленная цена пока равна примерно \$70, что, согласитесь, совсем немного для столь оригинального устройства.

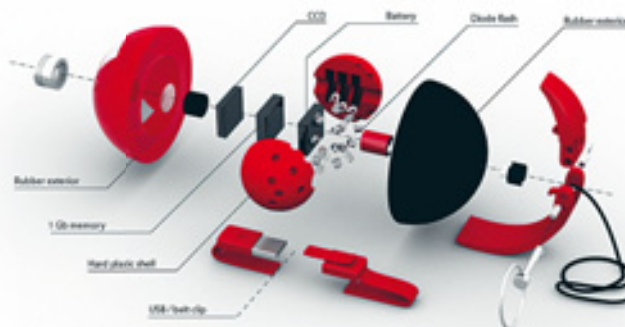

www.foxconn.ru
www.foxconnchannel.com

WinFast®

Motherboard

Материнські плати серій WinFast 6150/6100:
високопродуктивне графічне рішення за невеликі гроші



Починуй свою стару відеокарту
на прощання...

NEW!



6150K8MD-8EKRS

- AMD Athlon™ 64/64FX processors, Socket 939
- 2000 MT/s HyperTransport
- Dual channel DDR400 / DDR333 / DDR 266 DRAM x4 DIMMs, Max 4GB
- IEEE 1394a
- PCIe x16
- DVI interface/TV out
- 4 Serial ATAII / 300 w / RAID 0, 1, 0+1, 5
- **7.1 channel, Realtek ALC850 (HDA)**
- GbE LAN (Marvell)
- 8 USB 2.0 ports



NVIDIA
GEFORCE
6150

NVIDIA
NFORCE
430

HD Video
HD Audio

CeBIT

HANNOVER, GERMANY
9-15 MARCH 2006

Visit us at

C 42 HALL 23

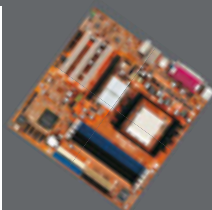

6150K8MA-8EKRS

- AMD Athlon™ 64/64FX processors, Socket 939
- 2000 MT/s HyperTransport
- Dual channel DDR400 / DDR333 / DDR 266 DRAM x4 DIMMs, Max 4GB
- IEEE 1394a
- PCIe x16
- TV out
- 4 Serial ATAII / 300 w / RAID 0, 1, 0+1, 5
- 7.1 channel, Realtek ALC850
- GbE LAN (Marvell)
- 8 USB 2.0 ports



6100K8MB-RS

- AMD Athlon™ 64 / Sempron™ processors, Socket 754
- 1600 MT/s HyperTransport
- Single channel DDR400 / DDR333 / DDR 266 DRAM x2 DIMMs, Max 2GB
- PCIe x16
- 2 Serial ATAII / 300 w / RAID 0, 1
- 5.1 channel, Realtek ALC653
- 10/100M LAN (Realtek)
- 8 USB 2.0 ports

Дистрибутори: **MTI (044) 458-3434; COMPASS (044) 531-9730; ASBIS (044) 455-4411**

ASBIS®

ASBIS
www.asbis.ua

MTI

MTI
www.mti.ua



COMPASS

COMPASS
www.compass.ua

ХардWare



Logitech Formula Force EX

Цена – 467 грн

Продукт предоставлен DataLux, www.datalux.ua

Количество кнопок 10 + 8-позиционный переключатель вида + 2 шифта

Обратная связь Force Feedback

Крепление 2 струбины

Угол поворота 180°



На смену рулю Formula Force GP пришла новая модель с измененной функциональностью и доработанным дизайном. Сходство видно сразу благодаря идентичным торпедо и педалям. Резиновая накладка красного цвета у Formula Force EX ребристая и стилизована под кожу.

Конструкция рулевого колеса улучшена – добавлены 10 кнопок и 8-позиционный переключатель вида. Так как нехватка дополнительных элементов была основным минусом Formula Force GP, можно сказать, что задача выпустить более оснащенное устройство выполнена на «отлично». Единственный замеченный минус состоит в уменьшенных шифтах, которые требуют более четкого позиционирования пальцев и усиленного нажатия.

С учетом достаточно скромной стоимости эта новинка – отличный вариант для любителя автомобильных симуляторов.

вердикт



ЗА

Приличный Force Feedback; переключатель видов

ПРОТИВ

Уменьшенные шифты



Creative WebCam Live! Motion

Цена – 754 грн

Продукт предоставлен «Евро Плюс», (044) 249-7231

Матрица CCD, 1,3 млн пикселей

Максимальный размер кадра 640×480 пикселей

Интерфейс USB 2.0

Среди Web-камер встречаются не только бюджетные модели, но и устройства верхнего ценового диапазона, обладающие максимальной функциональностью. Одним из таких продуктов является новинка от Creative – WebCam Live! Motion. Флагман линейки снабжен CCD-матрицей с разрешением 640×480 пикселей. За счет интерполяции размер снимков может достигать 1280×960 пикселей.

Достоинство этой модели заключается в наличии привода Pan-N-Tilt, позволяющего вращать объектив камеры на 200° по горизонтали и 105° по вертикали. Специальное ПО Creative WebCam Center имеет режимы детектора движения, фото- и видеосъемки, автоматического создания панорамных кадров. Утилита Face Tracking Utility настраивает камеру на слежение за лицом, а Pan and Tilt Control дает возможность управлять устройством удаленно.

вердикт



ЗА

Встроенный привод; функция слежения за лицом

ПРОТИВ

Сильный эффект «рыбьего глаза» на снимках; цена



iRiver U10

Цена – \$370

Продукт предоставлен «Итком»,
www.itkom.com.ua

Объем памяти
1 GB

Функции

MP3-плеер, диктофон, FM-радио, демонстрация фото и видео

Поддерживаемые форматы

MP3, WMA, OGG, ASF

Питание

встроенный аккумулятор, заряжаемый через USB

Интерфейс

USB 2.0

Разъем USB

нестандартный

Создание плеера U10 стало в некотором роде попыткой компании сделать устройство на уровне последних продуктов Apple. Похоже, что многие особенности iPod были учтены при разработке этой модели iRiver.

По дизайну и компоновке элементов данный плеер сильно напоминает iPod. На стильной черной передней панели имеется лишь тонированный ЖК-экран отличного качества. Кнопки располагаются на ребрах, как и разъемы для подключения наушников и USB-шнура.

Сенсорное управление устройством осуществляется с помощью нажатия на одну из четырех сторон подвижной передней панели (перемещаться по меню можно в четырех направлениях). Такое оригинальное решение позволило значительно улучшить внешний вид iRiver U10, избавив его от громоздких элементов.

Система соединения с компьютером и синхронизация содержимого также претерпели значительные изменения. На прилагаемом диске находится утилита iRiver plus 2, весьма напоминающая iTunes и выполняющая аналогичные функции, однако все-таки не настолько удобная. Как оказалось, U10 использует собственную внутреннюю базу данных для хранения музыки, поэтому записывать файлы предлагается именно посредством iRiver plus 2. Не стоит пугаться, загрузка работает также и через обычный файловый менеджер. Однако в этом случае MP3-файлы не будут считаться музыкальными и станут доступны только через меню Browse, осуществляющее простую навигацию по содержимому памяти устройства.

MP3-плеер SF-Q100

- Кольоровий OLED-дисплей
- FM-радіо
- Годинник та будильник
- Вбудовані динаміки
- Ігри
- Меню російською мовою



MP3-плеер SR-M600



MP3-плеер SR-M500



MP3-плеер SR-M200



Сертифіковано в Україні

вердикт



ЗА

Оригинальная концепция; функциональность

ПРОТИВ

Загрузка музыки через iRiver plus 2; высокая стоимость





Logitech Force 3D Pro

Цена – \$69

Продукт предоставлен DataLux, www.datalux.ua

Количество осей 4 (тангаж, крен, курс, газ)
Количество каналов Force Feedback 2 (тангаж, крен)
Количество кнопок 12
Видоискатель 8-позиционный



Форма корпуса и рукоятки новой модели с системой силовой обратной связи полностью заимствована у ее пружинного коллеги Extreme 3D Pro. Гарда РУС рассчитана только на правую ладонь, все клавиши основания находятся на левой стороне и полностью доступны для четырех пальцев левой руки, в то время как большой управляет флажком регулятора мощности двигателя. Фактически мы имеем дело с устройством HOTAS, но в моноблочном исполнении.

У джойстика есть четыре аналоговые оси (тангаж и крен работают с помощью моторов системы силовой обратной связи), 12 кнопок и 8-позиционный переключатель видов. Такого набора вполне достаточно для управления большинством космических или атмосферных симуляторов.

Одно из основных впечатлений от джойстика: он недостаточно жесток. Моторы Force Feedback и пружина в канале курса (twist) создают мягкие усилия даже при максимальных настройках, поэтому пользователь не сможет в полной мере ощутить эффекты перегрузки управления на больших скоростях. Зато у нового устройства практически отсутствуют люфты в механике, особенно стоит отметить плавную и точную доводку РУС в центральное положение.

В то же время амплитуда и частота виброэффектов по умолчанию выглядят гипертрофированными, и вместо вибрации относительно легкой рукоятки зачастую получается не очень приятное ее дребезжание. Эти параметры стоит отрегулировать в настройках драйвера в соответствии со своими предпочтениями.

вердикт



ЗА

Точное центрирование РУС; продуманное размещение кнопок и органов управления

ПРОТИВ

Чрезмерные виброэффекты; относительно слабый Force Feedback



Conceptronic Wireless Audio/Video Sender

Цена – \$55

Продукт предоставлен «Wortmann Украина», wortmann.com.ua

Рабочая дальность до 100 м
Радиочастота 2,4 GHz
Разъем композитный
Дополнительные возможности инфракрасный приемник («удлинитель» для пульта ДУ)

Почти на каждой современной видеокарте имеется разъем TV-out для вывода изображения на телевизор, однако на деле воспользоваться им удастся далеко не каждому – зачастую компьютер и телевизор стоят в разных комнатах, и чтобы их соединить, пришлось бы прокладывать через всю квартиру кабели длиной более 10 м.

Помочь в подобной ситуации сумеет система беспроводной передачи видео- и аудиосигнала от голландской компании Conceptronic. Состоит она из передатчика и приемника, внешне неотличимых друг от друга. На каждом имеется свой набор композитных разъемов (других вариантов подключения, к сожалению, нет). Для передачи сигнала используется радиочастота 2,4 GHz; максимальная рабочая дальность, согласно техническим характеристикам, – до 100 м. Заметим, что для Wireless Sender крайне желательно отсутствие бытовых устройств между приемником и передатчиком – в нашем случае системный блок компьютера и корпус телевизора, находившиеся между ними, создавали сильные помехи уже на расстоянии около 3 м.

Подключение занимает не более минуты и не вызывает никаких проблем. Из обнаруженных неудобств – в комплекте с приемником идет только один кабель для SCART, и если у вашего телевизора все подобные разъемы заняты (например, DVD-плеером, игровой консолью и т. д.), композитный кабель придется докупать отдельно.

Качество изображения оказалось очень даже неплохим как для подобного типа подключения – во всяком случае, на ТВ с диагональю 29" особых отличий от обычного композитного кабеля увидеть не удалось.

вердикт



ЗА

Оригинальная концепция; функциональность

ПРОТИВ

Только композитный разъем; спорный дизайн



MP10 HX100

Цена – \$370

Продукт предоставлен
K-Trade,
www.k-trade.ua

Объем памяти

20 GB жесткий диск

Экран

3,5-дюймовый TFT LCD

Функции

MP3-плеер, фотоальбом,
видеопроектор

Поддерживаемые форматы

WMA, MP3, OGG, AC3, WMV,
ASF, MPEG 1/2/4

Габариты и масса

130×78×24,5 мм, 285 г

Время работы батареи

До 10 ч проигрывания
музыки, до 4,5 часов видео

Интерфейс

USB 2.0

Рост популярности портативных мультимедийных плееров вполне понятен. Потребителям уже не хватает мобильных средств для прослушивания музыки, и они обращают внимание на устройства с возможностью демонстрации видео, оснащенные увеличенным экраном.

Многофункциональный плеер HX100 от MP10, не только воспроизводит музыкальные композиции (WMA, MP3, OGG, AC3) и видео (MPEG 1/2/4, ASF), но и выполняет функции цифрового фотоальбома, а также имеет разъемы для кодирования и вывода сигнала на внешний источник (аудиосистема, телевизор). В режиме захвата устройство работает только со звуком, поступающим через линейный вход или со встроенного микрофона, – видеовход отсутствует. Просмотр текста пока затруднен из-за того, что HX100 не поддерживает русский язык.

Дизайн устройства скромный, а размеры корпуса солидные. Объясняется это тем, что внутри находится 2,5-дюймовый винчестер емкостью 20 GB. Переднюю панель почти полностью скрывает прозрачная пластиковая накладка, предохраняющая экран от повреждений, – весьма полезное нововведение. Однако сам дисплей не столь безупречен, особенно он «не любит» яркое освещение и просмотр под углом.

Приятным фактом оказалось то, что HX100 «всеяден», и перекодировать собственную видеокolleкцию скорее всего не придется (хотя поддержка WAV не помешала бы), ведь при таком объеме памяти часто возникает желание хранить музыкальные композиции в оригинальном качестве. Однако есть вероятность, что все недостатки будут исправлены в новой прошивке.

ВЕРДИКТ



ЗА

Поддержка популярных форматов; удобное управление

ПРОТИВ

Нехватка FM-тюнера; нет поддержки русского языка

ECS ELITEGROUP

Simply Smart

See you at
CeBIT
Hall 22 A30

PF23

975X Supporting Duo/Solo CPU

Народжений буті холодним

Дозволяє встановити мобільне CPU на системну плату Desktop

- ❖ Працює тихіше та не нагрівається
- ❖ Надає неймовірну продуктивність для ігор і мультимедійних додатків
- ❖ Використовує технологію ATI CrossFire



PF23 EXTREME

Intel 975X + ICH7R

- * Підтримує Intel Core Duo/Solo CPU в mPGA479M socket
- * FSB 667МГц
- * 4DIMM для дуальної DDR2 пам'яті до 8ГБ
- * Вбудований Dual GIGABIT LAN
- * Інтегроване 8-канальне аудіо
- * 2PCIExpress x16 + 1 PCIExpress x1 + 3PCISlots
- * 8 USB2.0 + 2 1394a slots
- * 6 SATA з RAID 0, 1, 0+1, 5 function та eSATA
- * ATX Form Factor

MDM

Tel: +380 44 464 5555
Fax: +380 44 464 5555
URL: www.mdm.ua

Navigator

Tel: +380 44 2419494
Fax: +380 44 2419494
URL: www.navigator.ua

Prexim-D

Tel: +380 48 777 22 77
Fax: +380 48 777 0 112
URL: www.prexim-d.com

ROMA

Tel: +380 61 2200449
Fax: +380 61 2130757
URL: www.roma.ua



Logitech Z-5450

Цена – \$499

Продукт предоставлен
DataLux,
www.datalux.ua

Конфигурация
5.1

Суммарная мощность
315 Вт RMS

Сателлиты
однопольные, мощность
199 Вт RMS (2×38 Вт
передние + 2×38 Вт
задние + 42 Вт центр)

Сабвуфер
мощность 116 Вт RMS

Входы
оптический,
коаксиальный,
аналоговый

Декодер
Dolby Digital, DTS,
DTS 96/24

Дизайн системы Z-5450 вполне узнаваем, как и у всей акустики Logitech. Черные пластмассовые сателлиты и деревянный сабвуфер снабжены дополнительным блоком управления под названием Control Center. Он выполняет роль декодера, имеющего средства регулировки уровня звучания отдельных компонентов и общей громкости. Для большей мобильности в комплекте поставляется пульт ДУ, дублирующий эти функции.

У всех колонок одинаковая конструкция – они имеют внутри полированную алюминиевую вставку в 60-миллиметровых динамиках. Каждый сателлит снабжен фазоинвертором. В сабвуфере использован низкочастотный 165-миллиметровый динамик и запатентованная система двух акустических камер. Декодер поддерживает большинство современных технологий кодирования Dolby Digital, DTS (DTS 96/24), Dolby Pro Logic II.

Основное отличие этой акустической системы – применение в тыловых сателлитах беспроводного соединения. Пытаясь избавить пользователя от лишних кабелей, инженеры снабдили две задние колонки ресиверами, а передатчик встроили в Control Center, который по такому случаю обзавелся антенной. Следовательно, Z-5450 лишена наиболее длинных соединительных кабелей, однако имеет другой недостаток – к беспроводным компонентам нужна подача питания, поэтому в общем на систему потребуется три розетки.

Несмотря на использование беспроводной передачи аудиосигнала, звучание Z-5450 оказалось на высоте. Это обеспечивается специальной схемой перестройки каналов и резервными потоками данных.



Canon PIXMA MP170

Цена – \$150

Продукт предоставлен
представительством
Canon в Украине,
тел. (044) 490-2595

Максимальная
производительность
черно-белой/цветной
печати
22/17 с./мин

Максимальное
разрешение печати
4800×1200 точек

Минимальный объем
капли чернил
2 пл

Максимальное
разрешение сканирования
1200×2400 точек

Разрядность
сканирования
24/48 bit

Слайд-модуль
нет

Интерфейс
USB 2.0, PictBridge

Максимальное задаваемое
количество копий
99

Поддерживаемые типы
флэш-карт
SmartMedia, Compact Flash,
Memory Stick/MagicGate/Pro,
SD Card, MultiMedia Card;
через адаптер: xD-Picture
Card, MiniSD, Memory
Stick/MagicGate/Pro Duo

Как и во многих новых струйных устройствах Canon, в старшей модели фото-МФУ начального уровня (в линейке есть еще PIXMA MP150) применяется печатающий механизм, в котором используются емкости для чернил со встроенными сопловыми блоками.

Производительность PIXMA MP170 позволяет выводить фотографию размером 10×15 см с настройками максимального качества за 60–64 с, на формат А4 требуется менее четырех минут. Быстродействие при печати монохромного текста составило более 6,5 с./мин (для цветных деловых документов 2,5 с./мин), при этом первый лист был готов уже через 10 с (22 с для цвета) – очень хорошие результаты для МФУ начального уровня.

Качество фотопечати можно охарактеризовать как высокое. При детальном изучении отпечатков еще видно их принтерное происхождение, но оно едва различимо невооруженным глазом.

Автономное копирование карточек формата 10×15 см производится в том же темпе, что и печать из ПК, только прибавляется 40-секундная задержка на сканирование оригинала. Качество копий ниже, чем у исходных снимков, за счет заметного раstra и легкого смещения цветопередачи в желтую область.

Итоговое мнение об МФУ таково: очень быстрое устройство для выполнения всех типов задач, обеспечивающее высокое, но не отличное качество фотопечати. Очевидно, что объема капли 2 пл и разрешения печати 4800×1200 самих по себе еще не достаточно для достижения идеала.

вердикт



ЗА

Хорошее качество звучания; беспроводные тыловые сателлиты

ПРОТИВ

Высокая цена

вердикт



ЗА

Отличная производительность; хорошее качество фотопечати

ПРОТИВ

Отсутствие экрана предпросмотра фотографий с карт памяти



Sirtec HPC-560-A88S

Цена – \$125

Продукт предоставлен «Элетек», тел. (044) 495-2911

Максимальная полная мощность 560 Вт

Максимальная суммарная мощность по каналам +3,3V и +12V 180 Вт

Максимальная суммарная мощность по каналам +12V1, +12V2 и +12V3 440 Вт

Максимальная суммарная мощность по каналам +12V1 и +12V3 300 Вт

Компания Sirtec обновила свою серию топовых блоков питания, в числе которых две модели мощностью 560 Вт. Наиболее интересна HPC-560-A88S, предназначенная для использования в составе мощных игровых систем и рабочих станций. Она отличается корпусом увеличенного размера и построена по классической схеме с двумя вентиляторами. Блок оснащен всеми нужными коннекторами, в частности четырьмя для подключения жестких дисков SATA. Особо стоит отметить два штатных 6-контактных разъема, предназначенных для подключения видеокарт. Блок соответствует спецификациям ATX 2.0, ВТХ и EPS, обладает неплохой мощностью и выполнен по технологии APFC (с активной коррекцией коэффициента мощности).

Единственный вопрос, который у нас возник, – это количество 12-вольтовых каналов. Если верить наклейке на БП, то их три, но чуть ниже находится небольшая надпись «12V1, 12V3 combined max 300W», что в свою очередь наводит на мысль о наличии двух полноценных каналов. В таком случае первый и третий являются объединенными.

Интересная особенность HPC-560-A88S – наличие специального дисплея, показывающего потребляемую системой мощность. Неординарное решение, ранее встречавшееся как опция для некоторых БП, ориентированных в основном на любителей моддинга. Насколько подобная функция востребована – решать пользователю. Мы же можем отметить только то, что мониторинг показаний затруднен – решение со встроенным в блок дисплеем заметно проигрывает по эргономике конструкциям, где таковой вынесен на заглушку 5,25-дюймового отсека корпуса.

вердикт



ЗА

Малый уровень шума; оплетка кабелей; индикатор потребляемой мощности

ПРОТИВ

С учетом количества кабелей и стоимости не помешала бы модульная конструкция и выносной дисплей

КОМП'ЮТЕРНІ КОРПУСИ



**HANYANG
Cambridge**

**TwoCASE
REBELIO**



МОДУЛНІ БЛОКИ ЖИВЛЕННЯ

HIGH POWER

HPC-500-A12S
HPC-560-A12C
HPC-620-A88S





Genius SP-HF 1250X

Цена – \$49

Продукт предоставлен
DataLux,
www.datalux.ua

Конфигурация
2.0

Суммарная мощность
40 Вт RMS

ВЧ-динамик
тканевый купол, 1"

НЧ-динамик
компрессионный, 5,25"

Вход
аналоговый

Когда мы распаковывали эту совершенно обычную на вид систему мультимедийной акустики, в ее качественное звучание верилось слабо. Казалось бы, ну чего ожидать при такой стоимости? Впрочем, немного обнадеживала заявленная выходная мощность, а вот надпись на коробке «Professional 2-way monitor speakers» поначалу вызвала лишь улыбку.

Однако нам пришлось радикально пересмотреть свое мнение после прослушивания тестовых композиций. По характеру звучания данная АС действительно близка к мониторным системам, которые применяются в студиях звукозаписи: они обладают хорошей линейностью и – главное – потрясающе подробным воспроизведением. Даже в самых любимых композициях стали заметны новые детали и нюансы.

Колонки формируют правильный и красивый стереобраз, особенно впечатляют моменты, в которых меняется фаза сигнала, – звук действительно объемный, с выраженным эффектом присутствия.

Конечно, у данной системы имеются и недостатки. Прежде всего это низкая механическая прочность корпуса (малая толщина стенок) и отсутствие какого-либо звукопоглотителя внутри, что на большой громкости периодически приводит к потере детализации на низких частотах. Также могли бы быть посерьезнее и разделительные фильтры, ведь установленные динамики явно того стоят. Впрочем, если устранить все недочеты, то и цена комплекта оказалась бы совсем другой. А так шанс оснастить хорошей АС свой ПК есть у множества меломанов.

вердикт

★★★★★

ЗА

Отличное качество звучания при доступной цене

ПРОТИВ

Отсутствие глубокого баса; потеря детализации на большой громкости



Logitech QuickCam Fusion

Цена – 687 грн

Продукт предоставлен
DataLux,
www.datalux.ua

Матрица

CCD, 1,3 млн пикселей

Интерфейс

USB 2.0



Камера QuickCam Fusion имеет оригинальную систему крепления. Гибкая ножка легко гнется под нажимом. Ей без труда можно придать практически любую форму в зависимости от того, на каком предмете планируется установить устройство. Кроме того, в основание встроен шарнирный механизм, позволяющий изменять положение датчика по вертикали. Для защиты от повреждений при переносе и временного закрытия объектива камеры на корпусе имеется небольшая шторка.

Устройство оснащено качественной 1,3-мегапиксельной матрицей, позволяющей снимать видео с разрешением 640×480, а статичные кадры – 1280×960. Специальная технология Logitech RightLight увеличивает яркость получаемых изображений за счет применения большего количества транзисторов в матрице.

Камера отслеживает перемещение лица, но не оснащена приводом. Очень интересной функцией оказалось наложение видеоэффектов в реальном времени. Logitech Video Effects сможет изрядно повеселить ваших собеседников по видеочату, «приклеив» к физиономии дополнительные аксессуары наподобие очков, бороды или смешной маски Деда Мороза. Доступны и специальные 3D-модели, заменяющие изображение полностью и имитирующие мимику человека. Дополнительные объекты можно бесплатно скачать с сайта Logitech.

В остальном комплектное ПО оказалось не очень функциональным. Организовать Web-трансляцию и загружать изображения на ftp-сервер стандартными средствами нельзя. Кроме того, цена устройства достаточно высока.

вердикт

★★★★★

ЗА

Качество изображения; ПО Logitech Video Effects

ПРОТИВ

Не всегда корректные видеоэффекты; цена



X-TECH AQUA XTC-B8-2

Цена – \$74

Продукт предоставлен X-TECH,
www.x-tech.com.ua

Материал акрил

Внешние отсеки 4×5,25"; 2×3,5"

Внутренние отсеки 5×3,5"

Предустановленные вентиляторы

3×80 мм с подсветкой

Габариты

440×190×450 мм

Корпусы с прозрачной боковой стенкой давно перестали вызывать трепет в сердцах моддеров и удивление обычных пользователей, а вот целиком прозрачные модели с декоративными цветными вставками наверняка обратят на себя внимание как тех, так и других.

AQUA XTC-B8-2 выполнен из толстого, добротного акрила и отличается качественным соединением стенок, благодаря чему конструкция обладает необходимой жесткостью. Внешние отсеки прикрыты дверкой, закрывающейся магнитной защелкой и, что приятно отметить, не имеющей люфта. На передней панели размещены два порта USB и аудиоразъемы. Система охлаждения организована с помощью трех вентиляторов диаметром 80 мм, которые, кроме своих непосредственных функций, выполняют и чисто эстетическую – заливают корпус неоновым светом. Дополнительного воздуховода, рекомендованного производителями процессоров, нет, однако его отсутствие вполне компенсирует кулер на боковой стенке.

Для лучшего охлаждения жесткие диски желательно устанавливать напротив имеющегося на передней стенке вентилятора, потому что направляющие корзины, так же, как и весь корпус, выполнены из акрила, а значит, имеют малую теплопроводность.

Производитель не комплектует корпус блоком питания, оставляя этот момент на усмотрение покупателя. Пожалуй, в данном случае это хорошо – ведь владелец такого корпуса наверняка озаботится подбором БП с дополнительными световыми эффектами.

вердикт



ЗА

Оригинальный дизайн; качество исполнения; организация системы охлаждения

ПРОТИВ

Полностью отверточная сборка



EDIFIER X100



EDIFIER X200



EDIFIER X300



EDIFIER X400



EDIFIER X500



EDIFIER X600

Дистриб'ютор в Україні:

ТОВ ЕЛСІ-А, (044) 461-8523

Провідні бізнес-партнери:

Фокстрот, (044) 247-70-37; Версія, (044) 554-27-47;

Алгі, (048) 715-15-01

Партнери:

Київ – Udicom, (044) 251-72-72; Untrade, 8-800-507-70-70; Сокол, (044) 569-57-00

Запоріжжя – РОМА, (061) 220-96-22; Львів – Action-Ukraine, (032) 292-07-77; Ново-Сірець,

(032) 294-81-81; Харків – ЧП Шестопал, (057) 717-81-12; Луганськ – Протон, (0642)

610-999; Донецьк – АМІ (Нова Електроніка), (062) 385-48-58; Севастополь – Оптика, (0692)

45-41-00; Черкаси – ВЕД-Центр, (0472) 36-12-00; зрбс, (0472) 32-10-30; Херсон – КОТ,

(0552) 26-56-02; Невськ, (0552) 42-48-20; Дніпропетровськ – ЧП, (0562) 370-94-55

Нікополь – Mega-Bair, (05662) 63-92-88; Чернівці – INGRESS, (062) 10-15-45; БІТ, (0462)

101-197; Чернівці – Фікс, (0372) 52-38-66; Вінниця – Алекс, (0432) 532-168

Одеса – Комп'ютери та мультимедіа, (0482) 37-29-41.

Запрошуємо компанії до співробітництва!



Gigabyte i-RAM

Цена – \$149

(без модулей памяти)

Продукт предоставлен представительством Gigabyte, www.gigabyte.kiev.ua

Емкость до 8 GB

Поддерживаемые модули

DDR266 – DDR400

Интерфейс

SATA

Встроенный аккумулятор

Li-Ion, 1700 мА•ч

Gigabyte i-RAM – это карта расширения с питанием через PCI-интерфейс, оснащенная четырьмя разъемами под модули DDR-памяти, частота работы которых составляет 200 MHz. Распознается она как стандартный SATA-винчестер, так что каких-либо драйверов под Windows XP или особой настройки BIOS не требуется. Для обеспечения сохранности данных во время отключения электроэнергии на плате предусмотрен литий-ионный аккумулятор емкостью 1700 мА•ч, что позволяет устройству обходиться без внешнего питания в течение 16 ч.

Оценив производительность данного решения в реальных задачах, мы можем сделать вывод о его исключительности. Так, в тесте Winbench 99 этот накопитель показал трехкратный прирост быстродействия по сравнению с жестким диском с частотой вращения 10 000 об/мин, а в IOMeter отрыв от RAID 0 из двух дисков составил около двух порядков. Что касается скорости передачи данных, то она находится на уровне 135 MBps, т. е. вплотную приближается к максимальной пропускной способности используемого интерфейса.

Хотя в плане быстродействия новый продукт Gigabyte показал себя с самой лучшей стороны, однако емкость в 4 GB (модули DDR объемом 2 GB пока еще не доступны в широкой продаже) серьезно ограничивает сферу его возможного применения. Да и цена итогового решения такова, что заставляет серьезно задуматься о его необходимости – за сходную сумму получится построить дисковое хранилище куда большего размера и при этом с ненамного меньшей производительностью.

вердикт

★★★★★

ЗА

Самый производительный в мире накопитель с интерфейсом SATA

ПРОТИВ

Ограниченность емкости устанавливаемой памяти; высокая стоимость всего решения



Logitech Wireless Music System

Цена – \$149

Продукт предоставлен DataLux, www.datalux.ua

Радиус действия

до 100 м при оптимальных условиях

Выходы

stereo RCA («тюльпаны»), stereo mini-jack

Пульт ДУ

громкость, пауза/воспроизведение, перемотка, остановка, отключение звука

Совместимость

Windows Media Player 9, Musicmatch 9.0, iTunes 4, RealPlayer 10, WinAmp 5 и более поздние версии

Зачастую бывает, что ПК находится в одной комнате, а музыкальный центр или мощная аудиосистема – в другой. Соответственно гигабайты музыки, накопленные на винчестере, прослушиваются с помощью мультимедийных колонок, а в гостиной звучат разве что компакт-диски. Положить провода между помещениями – задача не из простых (особенно трудно решить вопрос, как их спрятать), да еще и требует значительных расходов. И если в такой ситуации в руки попадает устройство, подобное Logitech Wireless Music System, с ним очень трудно расстаться.

Главная причина тому – простота в использовании: достаточно подключить передатчик к USB-порту компьютера, приемник – к стереосистеме и электросети, сделать пару манипуляций мышкой – и проблема решена! Даже не придется устанавливать какое-либо программное обеспечение с комплектного CD-ROM. Впрочем, желание задействовать фирменный софт в конце концов возникает – ведь неудобно переключаться вручную между звуковыми устройствами с помощью системных настроек и опций Windows Media Player.

Судя по качеству воспроизведения, цифровой поток передается в оригинальном битрейте, а в приемнике установлен добротный цифроаналоговый преобразователь. Во всяком случае, при прослушивании популярной музыки CD-качества не ощущалось недостатка ни в высоких частотах, ни в басах, не было также и каких-либо искажений, хотя за «хайфайность» тонального баланса ручаться не можем. Да это и не принципиально, коль скоро речь идет преимущественно об MP3-музыке.

вердикт

★★★★★

ЗА

Простота установки и эксплуатации; нет ощутимых потерь в качестве воспроизведения

ПРОТИВ

При такой стоимости это скорее роскошь, чем средство передачи

Swissbit S.beat MP3



Цена – \$215

Продукт предоставлен
BIGIT,
(044) 248-6603



Внешне S.beat был бы похож на перочинный нож Victorinox, если бы не утолщенный корпус, внутри которого скрывается блок плеера. Он легко вынимается, и перед нами предстает обычное устройство небольшого формата с полноразмерным разъемом USB.

Пульт ДУ подключается к плееру, а к нему, в свою очередь, можно подсоединить две пары наушников для параллельного прослушивания двумя пользователями. ДУ выполнено в фирменном стиле Victorinox, а белый крест швейцарского флага в данном случае удачно обыгран в дизайне блока с четырьмя кнопками для регулировки громкости и пролистывания композиций.

Пока S.beat имеет 1 GB встроенной флэш-памяти, но уже совсем скоро ожидаются поставки новых вариантов с 2 и 4 GB.

вердикт



ЗА

Оригинальная конструкция; неплохое звучание

ПРОТИВ

Высокая стоимость

Edifier M3300



Цена – \$70

Продукт предоставлен
дистрибьютором Edifier
в Украине,
ООО «ЭЛСИ-А»,
(044) 461-8523,
www.edifier.com.ua

Мультимедийный комплект M3300 состоит из деревянного сабвуфера и пластмассовых сателлитов суммарной мощностью 41 Вт. Колонки имеют каждая по широкополосному и высокочастотному динамику, а сабвуфер оснащен 165-миллиметровым.

В процессе прослушивания оказалось, что АС не хватает объемности звучания. Скорее всего, из-за несовершенства конструкции сателлитов, которые не вполне справляются со своей задачей. Звуки верхнего диапазона они воспроизводят достаточно хорошо, а вот средние частоты немного подкачали.

Громкость системы изменяется с помощью проводного пульта ДУ, а мощность сабвуфера придется настраивать регулятором, расположенным на задней стенке самого устройства.

вердикт



ЗА

Интересный дизайн

ПРОТИВ

Неудобное управление мощностью сабвуфера; недостаток объема в звучании

Неперевершена
Мобильность з Logitech.

Мобільні пристрої від Logitech

Елегантні та високопродуктивні мобільні пристрої від Logitech забезпечують високу якість та зручність у користуванні на роботі, вдома і в дорозі. Повнорозмірні надтонкі безпроводні клавіатури, якісні бездротові миші, гарнітури для аудіо та відео чатів і комп'ютерної телефонії, та компактні веб-камери гарантують постійний зв'язок де б ви не були!

Створено, щоб надихати

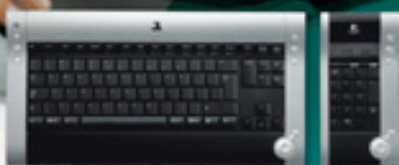

Элегантные новинки музыканты: серии T.sonic от Transcend

Максим Капинус

Компания Transcend дополнила линейку своих MP3-проигрывателей серии T.sonic, представив несколько новых моделей. Мы решили ознакомить вас с двумя: T.sonic 310 и T.sonic 520.

T.sonic 310

Цена – 534 грн

Продукт предоставлен
«Технопарк»,
(044) 238-8990



вердикт

ЗА

Хорошее качество воспроизведения; оригинальный дизайн; сенсорное управление



ПРОТИВ

Невысокая функциональность

Появление на рынке iPod shuffle надолго определило основные тенденции в дизайне MP3-плееров. Небольшой корпус T.sonic 310 сделан из белой пластмассы с серыми или красными вставками (зависит от варианта исполнения). Крепко фиксирующаяся крышка, маскирующая полноразмерный разъем USB, почти не заметна.

Изюминкой устройства можно назвать сенсорное управление функциями. Путем легкого нажатия на края корпуса осуществляется пролистывание композиций, а с помощью плавного скольжения пальца по поверхности регулируется громкость воспроизведения. Для запуска плеера есть обычная кнопка, она же отвечает за паузу.

Чтобы избежать срабатывания при случайных прикосновениях к чувствительной поверхности, на

боковой панели предусмотрен рычажок Hold, выключающий сенсор.

В подражание Apple инженеры Transcend не стали оснащать свое детище экраном, решив, что для пользователя гораздо важнее размер устройства и экономия заряда встроенного аккумулятора. Тем более что ориентироваться в 1 GB композиций можно и без помощи дисплея. Это, кстати, позволило снизить цену на T.sonic 310, что также актуально.

Весьма порадовало качество воспроизведения – оно высокое, несмотря на то что из-за отсутствия экрана в T.sonic 310 нет ни эквалайзера, ни каких-либо других настроек.

На CD имеется дополнительная утилита, которая позволяет использовать плеер как ключ, закрывая доступ к ПК после отсоединения устройства от USB-порта компьютера.

T.sonic 520

Цена – 578 грн

Продукт предоставлен
«Технопарк»,
(044) 238-8990



вердикт

ЗА

Качество звучания; поддержка формата WAV



ПРОТИВ

Немного неудобное управление

Несмотря на более высокий индекс в маркировке, T.sonic 520 также оснащен 1 GB встроенной флэш-памяти, хотя и имеет расширенную по сравнению с T.sonic 310 функциональность. У плеера есть информационный трехстрочный дисплей, а также FM-тюнер и диктофон. Запись возможна не только со внутреннего микрофона, но и с линейного входа, находящегося на боковой стороне устройства.

Полноразмерный USB-порт заменен на mini-USB, хотя размеры корпуса достаточно велики. Связа-

но это с применением в качестве источника питания внешнего аккумулятора формата AAA и наличием экрана.

Интерфейс плеера поддерживает навигацию по папкам, содержащимся в памяти, что в сочетании с автоопределением устройства в системе как обычного USB-носителя делает процесс загрузки композиций и их прослушивания достаточно комфортным.

Посетовать можно лишь на довольно неудобное управление: все кнопки внешне похожи и расположены близко друг к другу.

НАВІД НАЇВІЩОГО ПІЛОТАЖУ

EP-8NPA7I



Socket 754
nVidia nForce 4-4X
DDR400
PCI Express x16
3x PCI
2x ATA133
4x S-ATA, RAID

EP-9NPA+ SLI



Socket 939
nVidia nForce 4 SLI
Dual channel DDR400
2x PCI Express x16 (SLI)
3x PCI
2x ATA133
6x S-ATA II, RAID

EP-5NVA SLI



Socket 775
nVidia nForce 4 SLI Intel Edition
Dual channel DDR2
2x PCI Express x16 (SLI)
2x PCI
1x ATA133
4x S-ATA II, RAID

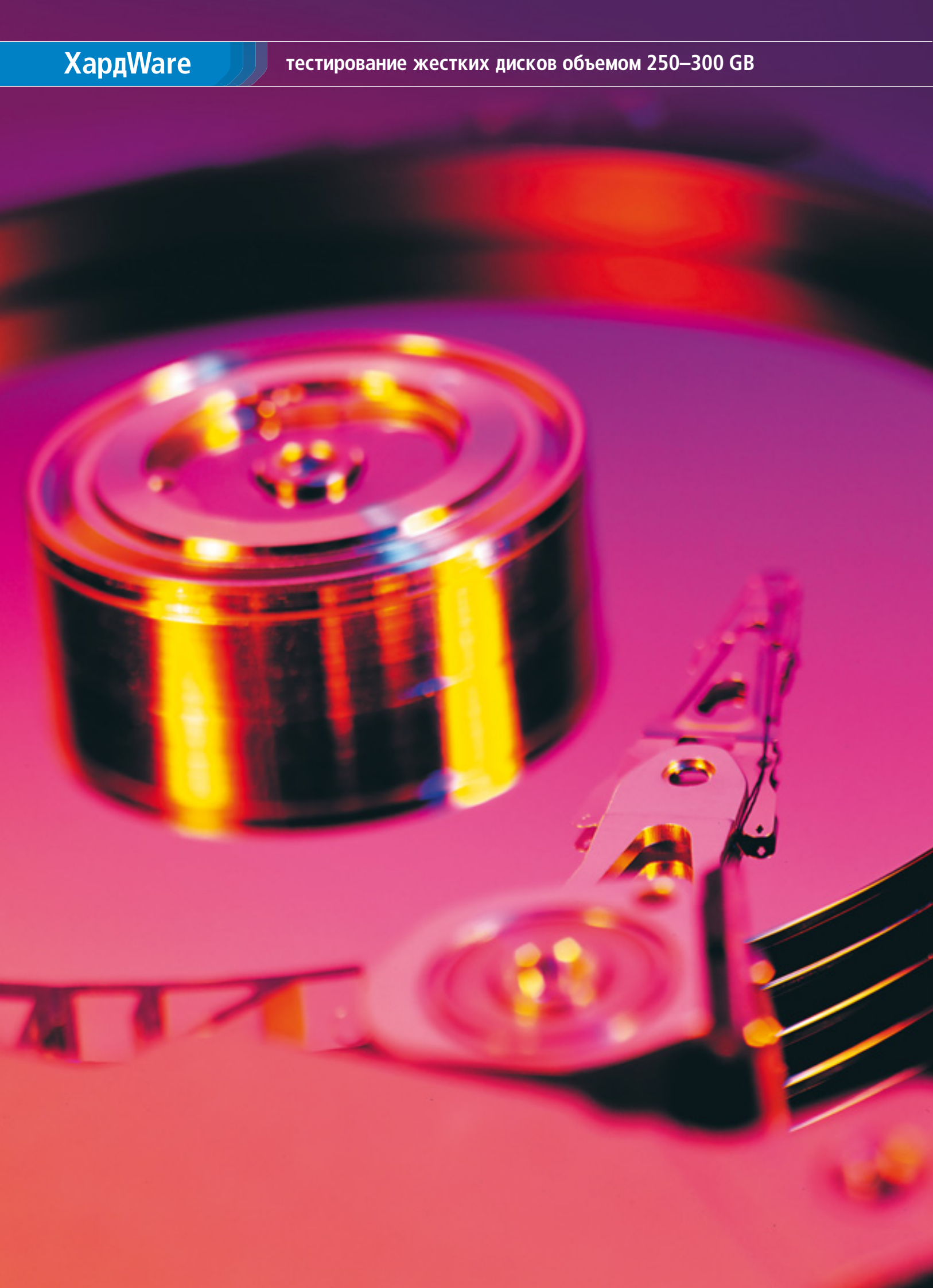

Винчестеры крупного калибра: 250–300 GB

Олег Касич

Несмотря на то что емкость жестких дисков постоянно возрастает, заполнить их под завязку по-прежнему не составляет труда. Повсеместное распространение широкополосного доступа в Интернет способствует накоплению всевозможных полезных (и не очень) данных. Как фильмы, так и игры мигрируют на DVD (нередко еще и двухслойные), а если учесть массовое увлечение цифровой фото- и видеосъемкой и неблизкую перспективу активного внедрения формата HDTV, то модернизация жесткого диска становится весьма актуальной проблемой для пользователей ПК.

Согласно данным производителей винчестеров, самыми распространенными до сих пор остаются модели объемом до 80 GB, однако же если такие накопители уместны в офисных системах, то домашние ПК требуют значительно большего. Поэтому на сей раз в поле нашего зрения попали диски на 250–300 GB, которые, как ни странно, могут стать хорошим выбором для экономных пользователей, привыкших считать деньги. Ведь именно такие винчестеры на сегодняшний день имеют минимальную стои-

мость хранения информации – до \$0,50 за гигабайт, так что все представленные в данном тесте модели (за исключением специализированной от WD) заслуживают звания «Выбор редакции: лучшая покупка».

Рассмотренные в этом обзоре HDD предназначены для работы с последовательным интерфейсом Serial ATA (SATA). Винчестеры с Parallel ATA все еще есть в продаже в достаточном количестве, однако актуальны только для наращивания дискового пространства на старых компьютерах. Если же системная плата имеет поддержку SATA, то предпочтительна покупка дисков именно с этим интерфейсом.

В предыдущем тестировании мы могли убедиться, что активно внедряемая в последнее время технология очереди команд NCQ далеко не всегда оказывает положительное влияние на производительность винчестера в условиях однопользовательского режима работы ПК. Поэтому в проводимом тесте мы решили не активировать NCQ на тех жестких дисках, где она имеется, чтобы поставить участников в равные условия, а к теме NCQ вернуться в следующих номерах «Домашнего ПК».

Hitachi Deskstar T7K250



HDT722525DLA380

Maxtor MaXLine III



Maxtor 7V250FO
Maxtor 7L300SO

Samsung SpinPoint P120



Samsung SP2504C

Seagate Barracuda 7200.8



Seagate ST3250823AS
Seagate ST3300831AS

WD Caviar RE



Western Digital WD2500YD

Hitachi Deskstar T7K250



Hitachi HDT722525DLA380



До недавнего времени на украинском рынке была представлена лишь одна модель жесткого диска от Hitachi, принадлежащая к серии 7K250, которая по своему объему подошла бы для нашего сегодняшнего обзора. Для получения объема в 250 GB (весьма популярного среди пользователей) в данной линейке применялись три 80-гигабайтовых пластины. Очевидно, желая снизить производственные расходы и повысить привлекательность своих устройств, Hitachi анонсировала новую серию T7K250, модели которой используют всего две пластины плотностью 125 GB. Объем кэш-памяти диска – 8 MB, интерфейс – SATA II/300. Безусловно, увеличение плотности должно позитивно сказаться на линейной скорости чтения/записи, оказывающей существенное влияние на производительность диска в целом.

Как видно из результатов тестирования, модель Hitachi

HDT722525DLA380 оптимизирована для работы с небольшими файлами. Она стала лидером в тесте на копирование множества мелких файлов с одного логического раздела на другой со значительным отрывом. Более того, данный жесткий диск показал отличные результаты в тесте HDD из PCMark05, причем во всех подтестах (запуск операционной системы, загрузка и интенсивная работа приложений, проверка файлов на наличие вирусов). Вероятно, сказывается хорошая отлаженность микрокода для подобных задач. Скорость копирования больших файлов у этого HDD находится на среднем уровне. К особенностям данной модели можно также отнести наличие традиционного разъема питания. Несмотря на то что уже нет дефицита переходников для питания SATA-устройств, производитель решил лишний раз перестраховаться. Впрочем, одновременно нужно использовать только один из разъемов.

Maxtor MaXLine III



Maxtor 7V250F0



Maxtor 7L300S0



В текущем тестировании компания Maxtor представлена винчестерами серии MaXLine III, которые производитель позиционирует как решения для корпоративного рынка. В последнее время цены на данные HDD немногим превышают таковые на диски линейки Diamond-Max для настольных компьютеров. Поэтому, учитывая наличие большого объема кэш-памяти (16 MB) и увеличенное время наработки на отказ (1 млн ч), диски весьма привлекательны, в том числе и для использования в домашних системах.

В тесте участвовали две модели объемом 300 GB (7L300S0) и 250 GB (7V250F0). Обе используют 100-гигабайтовые пластины и содержат по 16 MB кэш-памяти, однако последняя (на 250 GB) принадлежит к более поздней модификации и поддерживает передачу данных на скорости до 3 Gbps (SATA II/300).

Не вызывает удивления отличная работа дисков Maxtor при копировании больших файлов. Причем отрыв

в тесте от ближайшего преследователя составляет порядка 9%. Данная особенность, характерная для продуктов этого производителя, стала уже своего рода визитной карточкой. К тому же если учесть, что такие результаты достигаются на пластинах с не очень большой плотностью, разработчикам нужно отдать должное за создание эффективного микрокода HDD. Высокая линейная скорость чтения/записи будет особенно актуальна, например, во время любительского видеомонтажа. А вот в копировании маленьких файлов диски от Maxtor не столь сильны. Полученные результаты позволяют отнести их в этом тесте скорее к замыкающей группе.

PCMark05 и 7L300S0, и 7V250F0 прошли ровно, находясь ближе к «синтетическим» лидерам. Тест показывает, что модель объемом 250 GB предпочтительнее, к тому же в подтесте Virus Scan она является абсолютным лидером. Очевидно, это связано с высокой производительностью кэш-памяти данного диска.

Samsung SpinPoint P120



Samsung SP2504C



Данная модель принадлежит к серии SpinPoint 120 и содержит две пластины емкостью по 125 GB каждая. В свое время, когда другие производители активно переходили на 100-гигабайтовые пластины, Samsung достаточно эффективно эксплуатировал диски с плотностью записи 80 GB. При этом, оставаясь приверженцами двухпластинной конструкции, инженеры Samsung не наращивали максимальный объем своих HDD свыше 160 GB. В анонсированных моделях серии P120 плотность используемых пластин была увеличена более чем на 50% – до 120–125 GB.

Совсем недавно Samsung представила новую линейку жестких дисков SpinPoint T133, в которой производитель впервые использует три пластины, а их емкость увеличена до 133 GB. К сожалению, на момент проведения теста данные продукты еще не были доступны в продаже, поэтому нам пришлось ограничиться старшей моделью

линейки SpinPoint P120 – SP2504C – HDD с объемом 250 GB, кэш-памятью 8 MB и поддержкой интерфейса SATA II/300.

Результаты тестов с копированием больших файлов позволили данному винчестеру занять четвертое место после недостижимых в этом состязании двух моделей Maxtor и одной Western Digital. С копированием мелких файлов SP2504C справился значительно лучше, здесь он уверенно закрепился на второй позиции, уступив только диску от Hitachi. А вот в синтетическом тесте PCMark05 достижения этой модели скромнее. Обгоняя конкурентов по скорости записи данных, SP2504C несколько отстала от них в подтестах, имитирующих активную работу с приложениями. С нетерпением будем ожидать обновления модельного ряда и появления на нашем рынке дисков серии SpinPoint T133, которые, кроме увеличенного до 400 GB объема, будут иметь повышенную производительность.



MP3-плеєри, портативні DVD,
DVD-плеєри, LCD-телевізори



PR-15



PDB-2707



PDB-4407

Seagate Barracuda 7200.8



Seagate ST3250823AS



Seagate ST3300831AS



Анонсированные компанией Seagate диски серии Barracuda 7200.8, в которой есть устройства с рекордной плотностью хранения данных – 160 GB на одной пластине, до момента тестирования не успели добраться на наш розничный рынок. По этой причине честь бренда в нашем тесте будут отстаивать хорошо зарекомендовавшие себя модели предыдущей линейки – Barracuda 7200.8. Пластины, используемые в дисках данной серии, имеют плотность 133 GB, и после применения адаптивного форматирования и варьирования количества пластин/головок достигается необходимый рабочий объем HDD. Модели ST3250823AS и ST3300831AS снабжены 8 MB кэш-памяти и интерфейсом SATA.

По итогам проведенных тестов с копированием как мелких, так и крупных файлов устройства от Seagate показали не самые луч-

шие результаты. Однако в синтетических тестах, воспроизводящих повседневную работу HDD в системе, такие диски выступили вполне достойно, в особенности 250-гигабайтовая модель ST3250823AS. Говоря о Seagate, нужно сделать акцент на том, что это единственный производитель, который решился предоставить пятилетнюю гарантию на продукты, ориентированные именно на массовый сегмент настольных ПК. Вероятно, чтобы обеспечить необходимую надежность на столь длительный срок, компании пришлось перевести работу механики в более щадящий режим, что в свою очередь обеспечивает лучшую сохранность данных (не исключено, что именно по этой причине в дисках серии Barracuda 7200.8 не поддерживается функция *Automatic Acoustic Management*, позволяющая управлять акустическими параметрами за счет изменения скорости перемещения головок).

Western Digital Caviar RE



Western Digital WD2500YD



Попавший к нам на тестирование жесткий диск от Western Digital, как и модели от Maxtor, нельзя назвать решением сугубо для настольных систем. WD2500YD относится к серии Caviar RE (RAID Edition), которую производитель позиционирует в enterprise-секторе, в частности для работы в RAID-массиве. Однако сейчас такие собратьев, цене они представляют интерес и для обычных пользователей. Основными достоинствами подобных HDD являются возросший до 16 MB объем кэш-памяти, а также увеличенное до 1 млн ч время наработки на отказ в режиме 24x7, что говорит о повышенной надежности дисков этой серии. Напомним, что для настольных моделей этот показатель обычно превышает 350 тыс. ч. С учетом вышесказанного не вызывает удивления пятилетняя гарантия

производителя на эти диски, хотя обычно накопители WD для настольных систем обеспечиваются гарантией на 3 года.

Из специализированных технологий диск оснащен функцией *Time Limited Error Recovery (TLER)*, которая используется во время работы RAID-массива. Однако это тема для отдельного материала.

В WD2500YD применяются проверенные временем пластины объемом 83 GB. Несмотря на невысокую плотность записи, HDD занимает третье место по скорости копирования как мелких, так и крупных файлов, уступая только явным фаворитам этих номинаций. В наборе тестов PCMark05 диск демонстрирует средние результаты, что объясняется невысокой линейной скоростью чтения/записи. Причиной этого является относительно малая плотность записи, которая даже при очень хорошей оптимизации firmware оказывает значительное влияние на общую производительность жесткого диска.

SATA II: ЭВОЛЮЦИЯ продолжается



На очередную версию последовательного интерфейса – SATA II – как пользователи, так и производители возлагали большие надежды. Разработчики обещали нечто, подминающее быстрдействие жестких дисков на качественно иной уровень, а покупатели ожидали реального выигрыша от смены интерфейса, потому как классический SATA 1.0, по большому счету, не дал ничего, кроме «тонких интерфейсных кабелей». Мы решили выяснить, что же представляет собой SATA II.

Начнем с одного примечательного факта, хорошо иллюстрирующего текущее положение дел. Итак, соответствующие жесткие диски уже есть, контроллеры тоже, а вот окончательной спецификации SATA II... нет! Имеется лишь некий документ, носящий скорее рекомендательный характер, повествующий разработчикам о том, каким консорциуму SATA (www.serialata.org) хотелось бы видеть новую версию последовательного интерфейса.

Внимательно изучив эту «спецификацию», можно сделать вывод: никаких глобальных изменений по сравнению с SATA 1.0 не произошло! Изначально планировалось, что поддержка NCQ как раз и станет тем обещанным нам нововведением, позволяющим настольным винчестерам значительно улучшить скоростные показатели. Однако появилась версия SATA 1.0a, в которой сортировка очереди команд уже была реализована. Вот и выходит, что, кроме расширения пропускной способности интерфейса со 150 до 300 MBps, реально от перехода на SATA II пользователь не получит почти ничего.

Нет, разумеется, определенные улучшения по сравнению с SATA 1.0a есть – это и четкий механизм реализации горячего подключения накопителей, отсутствовавший в первой версии стандарта, и доработка протокола взаимодействия хост-контроллера с диском с целью снижения задержек, и еще ряд небольших дополнений, интересных только разработчикам, но практически бессмысленных для конечного пользователя. Как говорят сами создатели интерфейса,

они постарались минимизировать затраты на редизайн электроники контроллеров, а также в наименьшей степени изменить принцип функционирования драйверов для упрощения перехода производителей на SATA II. В итоге мы получили «SATA 1.0a, вариант исправленный и доработанный», как механически, так и электрически полностью совместимый с предыдущими версиями. Таким образом, ожидаемой революции не произошло, и ничего качественно нового в SATA II мы не увидели. Однако, возможно, изменения кроются несколько глубже, и некоторый прирост быстрдействия все же имеется?

Практические исследования подтверждают, что NCQ в однопользовательских задачах по-прежнему не оказывает особого эффекта, в основном повышение скорости достигается за счет увеличения плотности записи или частоты вращения шпинделя. Переход на более емкие пластины способен обеспечить более весомый прирост быстрдействия, чем применение SATA II, однако не настолько существенный, чтобы они смогли составить достойную конкуренцию «десятилетиям».

Впечатления от нового интерфейса противоречивые, и однозначных выводов пока делать не стоит: нужно дождаться появления усовершенствованных контроллеров, выпуска соответствующих дисков остальными производителями. Разумеется, значительного скачка скорости мы не увидим, но некоторые улучшения все же возможны. Хотя SATA II больше подойдет для нижнего сегмента корпоративного сектора, домашнему же пользователю менять SATA 1.0 на новый интерфейс пока смысла не имеет.

Расширение полосы пропускания интерфейсной шины до 300 MBps также скорее задел на будущее, а не требование сегодняшнего дня. Лучшие модели современных жестких дисков сейчас демонстрируют пиковую скорость считывания с пластин около 75 MBps, так что в этом плане даже возможностей SATA 1.0 хватит не на один год. В итоге – перед нами некий промежуточный вариант SATA-интерфейса, являющийся эволюционным продолжением SATA 1.0.

DICOTA

www.dicota.com.ua

НІМЕЦЬКА ЯКІСТЬ



SAMTRADE

Офіційний партнер в Україні
компанія "САМТРЕЙД"
м.Київ пр. Червонозоряний, 51 оф. 308
т. 8 (044) 492-29-59

Адреси магазинів що пропонують
продукцію DICOTA шукайте на сайті - www.dicota.com.ua

Как мы тестировали?

Для теста на копирование данных с одного логического раздела диска на другой мы использовали небольшие файлы в папке на 388 MB (1,21 GB на диске) – 65 293 файла в 5456 директориях (в основном, сохраненные html-страницы). В тесте с крупными файлами применялся набор из девяти DivX-фильмов общим объемом 4,98 GB (несколько больше, чем целиком заполненный однослойный DVD). В качестве файловой системы была задействована FAT32, так как обычно именно она позволяет получить лучший результат, чем NTFS. Копирование производилось посредством скрипта с командой `xcopy /e`. На время проведения всех тестов в системе отключался файл подкачки, чтобы исключить его возможное влияние на итоговые показатели.

Наряду с традиционными замерами скорости копирования крупных и мелких файлов мы также решили воспользоваться синтетическим пакетом PCMark05, который имеет отдельный тест для определения возможностей HDD. В результате его работы получается интегральный показатель, учитывающий значения включенных подтестов, эмулирующих такие ситуации, как загрузка операционной системы – XP Startup, запуск и закрытие нескольких приложений (вроде Adobe Acrobat Reader, Windows Media Player и др.) – Application Loading, активная работа с программами (Microsoft Word, WinZip, Internet Explorer и пр.) – General Usage. Также проверяются возможности жесткого диска во время сканирования на вирусы файлов различных типов объемом 600 MB – Virus Scan.

Продукты предоставлены компаниями

Hitachi	ASBIS Ukraine	www.asbis.ua
Maxtor	MTI	www.mti.ua
Samsung	«Квазар-Микро»	www.kvazar-micro.com
Seagate	DataLux	www.datalux.ua
Western Digital	Compass	www.compass.ua

Кроме того, замеряется скорость записи файла размером около 680 MB – File Write.

Мы также решили выяснить, насколько сильно влияет производительность HDD на время загрузки сохраненной игры. Для этой цели мы использовали DOOM 3, которая запускалась с разрешением 1280x1024 и максимальным качеством графики. Перед тестированием образ с установленной игрой и сохраненными уровнями переносился на раздел испытываемого диска. Нужно отметить, что в процессе загрузки со-

храненной игры большое значение имеет не только скорость жесткого диска (как видим, у современных моделей разница не столь велика), но и быстродействие системы в целом. Дело в том, что загрузка уровня предполагает как чтение с диска необходимых текстур и моделей, так и их обработку. В этом мы смогли убедиться, понизив частоту процессора с 3,8 GHz до 2,4 GHz, после чего время загрузки сохраненной игры увеличилось примерно на 10 секунд вне зависимости от применяемого HDD.

PCMark05, HDD Test

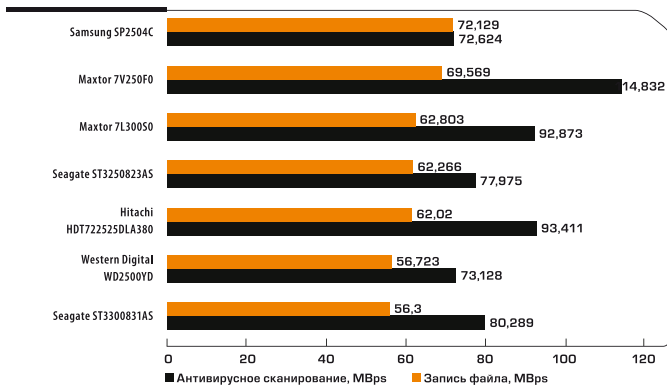

PCMark05, HDD Test

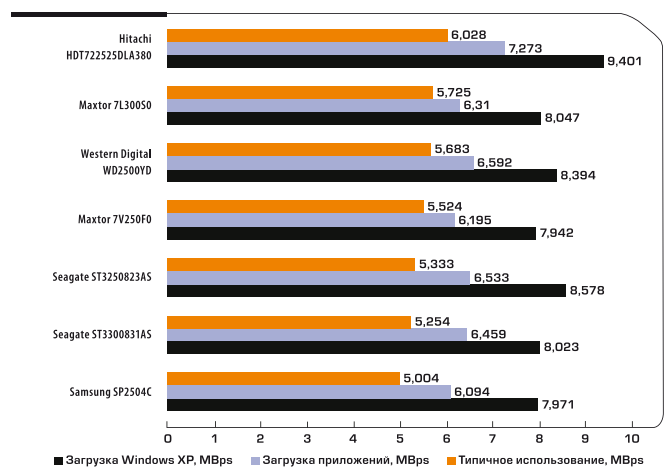

Время копирования крупных файлов, с

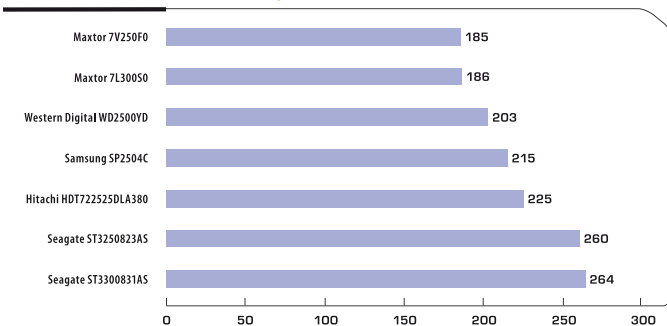

PCMark05, HDD Test, баллы

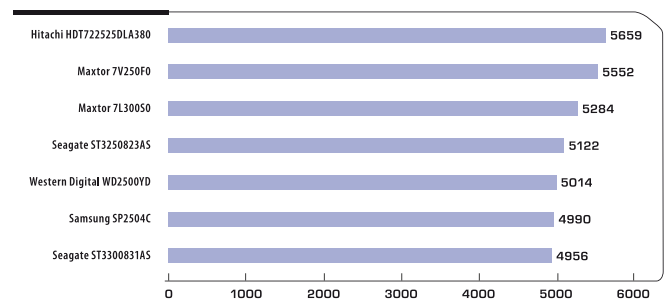

Время копирования мелких файлов, с

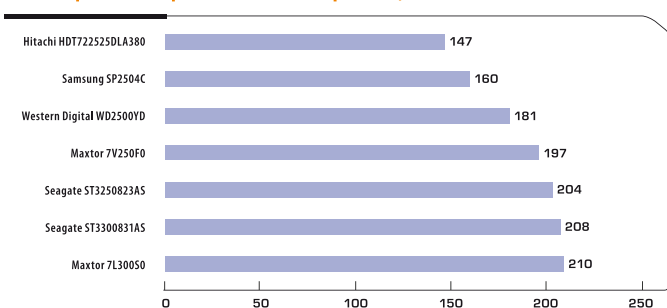

Время загрузки уровня в DOOM 3, с

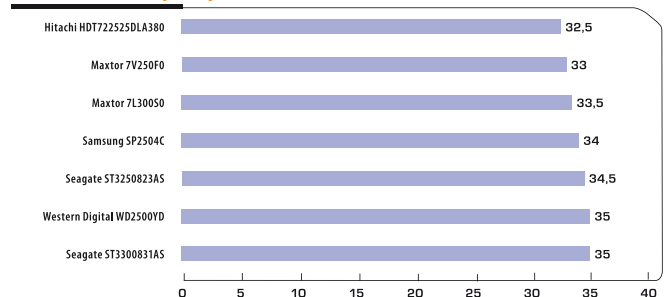



www.roverbook.com

НАПОЛЯГАЙ НА NVIDIA

RoverBook Nautilus Z550



ОБИРАЙТЕ ЯК МІНІМУМ ГРАФІЧНИЙ ПРОЦЕСОР NVIDIA ДЛЯ ВАШОГО ПК

- Чіткі, «живі» фотографії, плавне відтворення відео та реалістичні ігри!
- Значне збільшення загальної продуктивності системи для збільшення швидкості роботи і ефективнішого багатозадачного режиму!
- Сумісність і надійність від визнаного світового лідера в обробці графіки!

ТЦ "Глобус", 2-а лінія
Тел. (044) 331 2085
www.globuspc.kiev.ua
E-mail: globcom@ukr.net

Увага! Інформація для нових та діючих партнерів!
З питань оптових замовлень будь-ласка телефонуйте до інфо-служби
Ровер Комп'ютерс в Україні:
Тел.: (044) 492 7547;
факс: (044) 492 7548



ІГРИ

сьогодennя й майбутнього

- NVIDIA GeForce Go 6600 (NV43M)
- Відеопам'ять 128 Мб DDR SDRAM



КІНО

- 15.4" TFT (1280x800) із співвідношенням сторін 16:10
- Спеціальне покриття екрану (опц.)
- Вбудований TV-тюнер
- Привід DVD+RW/DVD-RAM



МУЛЬТИМЕДІА

- Завантаження мультимедіа-центра (технологія InstantOn)
- Відеовихід
- Вбудована відеокамера (1,3тпрх)
- Пульти дистанційного управління
- Панель управління мультимедіа програвача



ІНТЕРНЕТ

- Вбудований модуль бездротового зв'язку WiFi
- Вбудований модуль бездротового зв'язку Bluetooth
- Кнопки швидкого запуску додатків (2 запрограмовані)
- Локальна мережа Ethernet 10 Base-T/100 Base-TX/1000 Base-T (Gigabit)

ШУКАЙТЕ ГРАФІЧНІ ПРОЦЕСОРИ NVIDIA В НОУТБУКАХ ROVERBOOK.

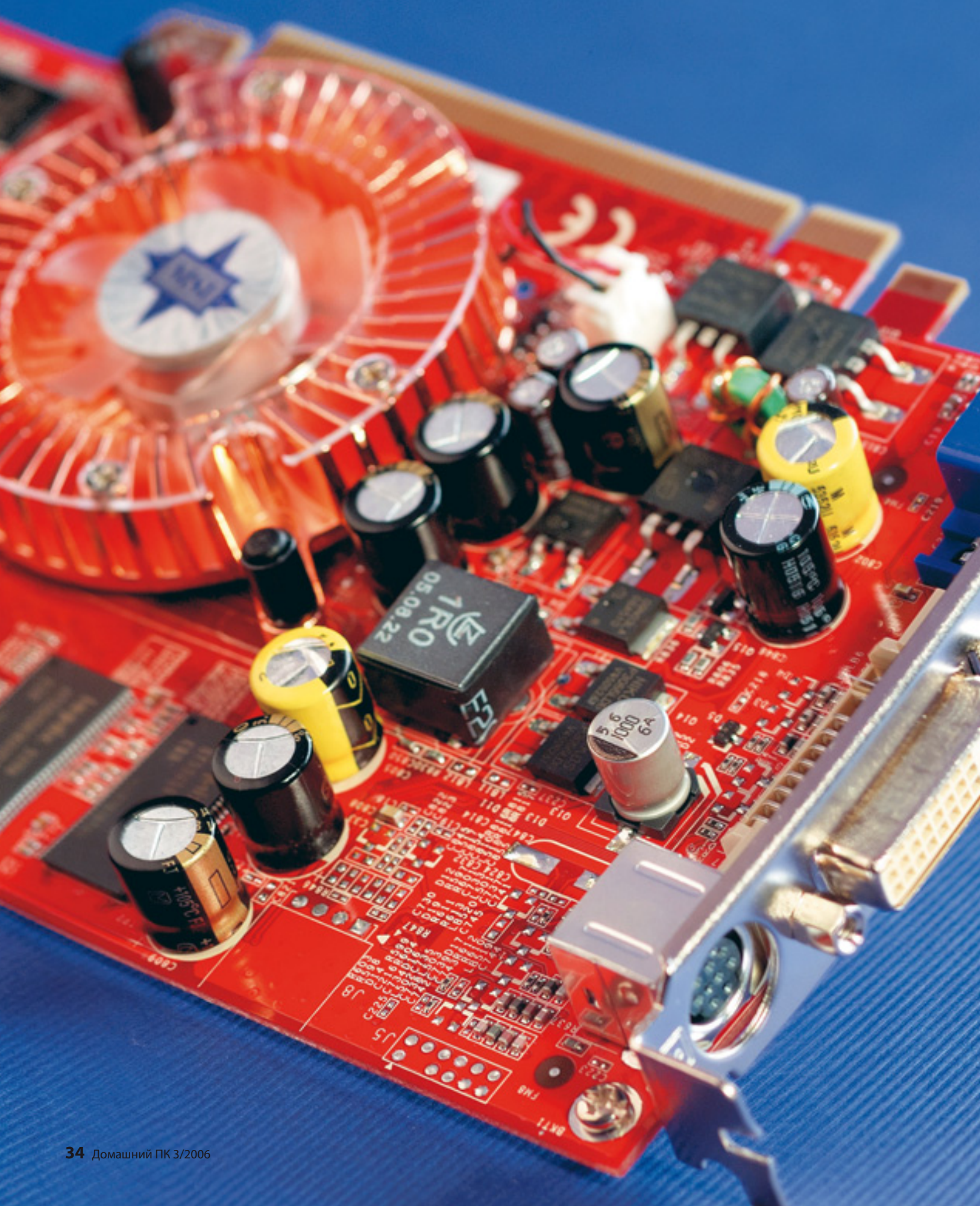

Игровые акселераторы начального уровня

Роман Оберемко

Как правило, видеокарта – самый дорогостоящий компонент системного блока, и именно она оказывает максимальное влияние на производительность в современных играх. В этот раз мы протестируем графические акселераторы нижнего ценового диапазона стоимостью до \$145. Не надо удивляться тому, что самый доступный из них обойдется в \$76 – более дешевые модели предлагать энтузиастам компьютерных игр не имеет смысла. Отметим также, что в данном материале не рассмотрены видеокарты с интерфейсом AGP, так как материнские платы с подобным разъемом сейчас встречаются довольно редко, и при сборке нового компьютера или полной модернизации старого обычно выбор падает на PCI Express.

Оценка быстродействия производилась по уже хорошо отлаженной схеме с использованием синтетических тестов 3DMark03 и 3DMark05, а также игр F.E.A.R., DOOM 3, Far Cry и Half-Life 2. Кроме того, определялся порог разгона для каждой платы с шагом прироста частоты в 5 MHz. Предельный режим, в котором видеокарта работает стабильно, выявлялся с помощью 3DMark05 – тест следовало пройти два раза без возникновения артефактов изображения и зависаний. Разумеется, мы не поручимся, что наши эксперименты в области оверклокинга могут быть воспроизведены с теми же результатами, но примерное представление о разгонном потенциале той или иной модели получить все же удастся.

ASUS

	AX700 (128/256 MB) AX700 Silencer EN6600 LE/TD EN6600 Silencer/TD/ 128M/A (256M/A)
---	--

HIS

	X700 Pro X700 SE (128/256 MB) X1300 X1300 HM X1300 Pro
---	--

PowerColor

	X1300
---	-------

Gigabyte

	GV-NX66128D GV-NX66128DP
---	-----------------------------

MSI

	NX6600-TD256E RX1300 Pro-TD256E
---	------------------------------------

Sapphire

	X1300 X700 (128/256 MB)
---	----------------------------

ASUS AX700 (128/256 MB)

Цена – \$110/120

Продукты предоставлены МТИ, www.mti.ua



Продукты ATI с устаревшей архитектурой могут и сегодня продемонстрировать довольно неплохую производительность. Показатели ASUS AX700 – одни из лучших в данном тестировании, правда, огорчает отсутствие поддержки современных технологий.

Внешний вид этой видеокарты удручает: материал радиатора отдаленно напоминает пемзу, да и крепление его оставляет желать

лучшего. К тому же вентилятор производит значительный шум. Существуют версии со 128 и 256 MB памяти, но удвоение ее объема позволяет достичь ощутимого прироста в быстродействии лишь в том случае, если в системе установлено всего 512 MB оперативной памяти. Плату можно посоветовать тем, для кого решающее значение имеет производительность в играх прошлых лет.

вердикт **ЗА**
Хорошее быстродействие

★★★★★

ПРОТИВ
Грубо выполненный радиатор; ненадежное крепление кулера

ASUS AX700 Silencer

Цена – \$130

Продукт предоставлен МТИ, www.mti.ua



Эта модель способна удивить даже видавших виды специалистов: оригинальный дизайн печатной платы (графический чип находится на тыльной стороне), поворотный радиатор на основе тепловых трубок – все это оставляет неизгладимое впечатление. Однако имеются и проблемы – такую видеокарту будет очень трудно установить в систему, где для охлаждения процессора используется массивный

кулер. Второй недостаток, с которым мы постоянно сталкиваемся у представителей данного ценового диапазона, – отсутствие термопрокладок между радиатором и модулями памяти, хотя в модели с подобным дизайном они были бы уместны. Производительность довольно неплохая как для видеокарты такого класса, но в связи с применением пассивного охлаждения разгонный потенциал оставляет желать лучшего.

вердикт **ЗА**
Оригинальная компоновка; бесшумное охлаждение; интересный дизайн

★★★★★

ПРОТИВ
Некоторые проблемы при установке в системах с массивными процессорными кулерами

ASUS EN6600 LE/TD

Цена – \$90

Продукт предоставлен МТИ, www.mti.ua

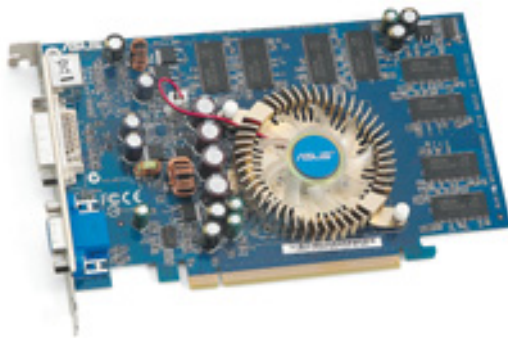

Видеокарты GeForce 6600 LE от NVIDIA пришли на смену предыдущей серии GeForce 6200. Основа таких плат – графический процессор NV43, имеющий 4 пиксельных и 3 вершинных конвейера, ядро с тактовой частотой 300 MHz и 128 MB видеопамяти типа DDR, работающей на частоте 550 MHz.

Внешний вид и компоновка элементов традиционны для изделий

нижнего диапазона от ASUS: синий текстолит печатной платы, восемь модулей памяти на лицевой стороне, довольно тихий вентилятор. Для подключения монитора используются порты D-sub и DVI, есть возможность вывода изображения на телевизор с помощью стандартного гнезда S-Video. Однако с учетом результатов тестирования видеокарту трудно назвать оптимальным выбором в категории до \$100.

вердикт **ЗА**
Тихий вентилятор

★★★★★

ПРОТИВ
Низкая производительность

ASUS EN6600 Silencer/TD/128M/A (256M/A)

Цена – \$120/130

Продукты предоставлены МТИ, www.mti.ua; «Технопарк», (044) 594-1515



Первое, что бросается в глаза, – массивный радиатор, покрывающий большую часть печатной платы. Однако не все так хорошо, как кажется: чипы памяти накрыты радиатором, но не касаются его и постоянно находятся в своеобразном тепловом мешке, что не лучшим образом сказывается на разгонном потенциале. Внешне 6600 Silencer ничем не отличается от своего младшего

брата GeForce 6600 LE, но может оснащаться как 128, так и 256 MB памяти. Прирост производительности от удвоенного объема видеопамяти практически не заметен, потому нет особого смысла переплачивать, пускай и не слишком много, за модель с 256 MB.

Стоит также отметить, что у этой видеокарты частота графического чипа снижена до 500 MHz (550 MHz у референсных карт).

вердикт **ЗА**
Пассивное охлаждение

★★★★★

ПРОТИВ
Радиатор не касается модулей памяти; уменьшенная частота графического ядра

Gigabyte GV-NX66128D

Цена – \$115

Продукт предоставлен представительством Gigabyte в Украине, www.gigabyte.kiev.ua; «Евро Плюс», (044) 249-3741



Классический представитель семейства GeForce 6600, практически ничем не выделяющийся среди своих собратьев: синий текстолит, память DDR объемом 128 MB, массивный алюминиевый радиатор, окрашенный под медь. Правда, вентилятор доставляет некоторые неудобства из-за значительного уровня шума, так что без специальных программ, регули-

рующих скорость вращения кулера, не обойтись.

Производительность видеокарты довольно неплоха для данной ценовой категории. В DOOM 3 и Half-Life 2 карты, основанные на чипе GeForce 6600, имеют наибольшие показатели fps, а Gigabyte GV-NX66128D отличается еще и самым высоким уровнем разгона по памяти (700 MHz).

Gigabyte GV-NX66128DP

Цена – \$119

Продукт предоставлен «Евро Плюс», (044) 249-3741



Практически полный аналог Gigabyte GV-NX66128D.

Изменению подверглась лишь система охлаждения: в этом продукте алюминиевые радиаторы на лицевой и тыльной сторонах карты соединены между собой тепловой трубкой. Радиатор покрывает только графический процессор, что позволяет надеяться на несколько больший уровень разгона памяти по сравнению с другими видеокар-

тами, использующими пассивное охлаждение. Правда, наш образец продемонстрировал не самый высокий разгонный потенциал – всего до 580 MHz по памяти.

Если не учитывать ограниченные возможности разгона, эта видеокарта определенно стоит того, чтобы обратить на нее внимание: сочетание неплохой производительности и бесшумной системы охлаждения многим придется по вкусу.

вердикт

ЗА

Неплохая производительность; поддержка всех современных технологий



ПРОТИВ

Шумный вентилятор

вердикт

ЗА

Бесшумная система охлаждения



ПРОТИВ

Ограниченные возможности разгона

THINK OF THE FUTURE - CHOOSE MODE COM!



Roma

Эксклюзивный дистриб'ютор Mode Com в Україні компанія "Рома"

м. Запоріжжя
вул. 40 років Рад. України, 39
тел.: (061) 220 04 49
224 02 64
www.roma.ua

MC[®]
MODE COM

HIS X700 Pro

Цена – \$145

Продукт предоставлен МТИ, www.mti.ua «Евро Плюс», (044) 249-3741

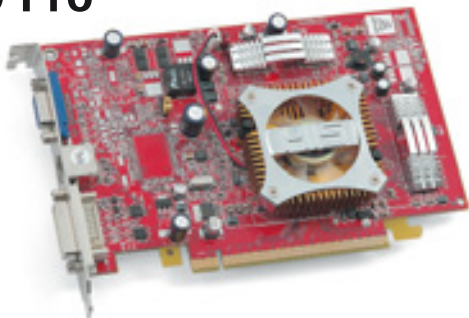

Как известно из пословицы – старый конь борозды не испортит, и это в полной мере относится к HIS X700 Pro. До его уровня производительности недотягивает ни один из участников сегодняшнего тестирования. В данной видеокарте установлены модули памяти типа GDDR3, что позволяет достичь прекрасных результатов. Ко всему прочему, дизайн модели продуман до мелочей: ра-

диатор со светящимся, практически бесшумным вентилятором, а также радиаторы в форме арок на модулях памяти – все это делает продукт просто неотразимым. К сожалению, HIS X700 Pro в плане разгона звезд с неба не хватает, но другого ожидать от старшего представителя серии и не приходится. Второй минус – это отсутствие поддержки новейших графических технологий.

вердикт

ЗА

Светящийся вентилятор; радиаторы на модулях памяти; память GDDR3



ПРОТИВ

Устаревшая архитектура графического чипа

HIS X700 SE (128/256 MB)

Цена – \$88/98

Продукты предоставлены МТИ, www.mti.ua; K-Trade, (044) 522-9222



Единственный представитель «урезанных» видеокарт (тех, что с индексами SE или LE) с полноценной шиной памяти в 128 bit. Хотя большого прироста в производительности это не дает, но все же Radeon X700 SE интереснее своих непосредственных соперников, GeForce 6500 и GeForce 6600 LE.

Кроме того, при покупке данной видеокарты греет душу воз-

можность переделки в полноценную X700, но это уже целиком зависит от везения. Требовательного пользователя такая видеокарта вряд ли устроит, но при ограниченном бюджете Radeon X700 SE является оптимальным выбором, причем предпочтительна версия со 128 MB памяти «на борту», переплачивать за 256 MB смысла нет.

вердикт

ЗА

Шина памяти 128 bit



ПРОТИВ

Шумный вентилятор; низкая производительность

HIS X1300

Цена – \$107

Продукт предоставлен K-Trade, (044) 522-9222



Представитель тысячной линейки видеокарт от ATI, причем этот продукт – один из самых медленных во всей серии. По производительности он, однако, немного опережает Radeon X700 SE и к тому же обладает поддержкой новейших технологий – шейдеров третьего уровня, HDR и др., о которых приверженцы ATI так долго мечтали. Видеокарта в исполнении HIS до-

вольно сильно отличается от референсных экземпляров: у нее установлены пассивная система охлаждения и быстрая память DDR2. По сравнению со старшим собратом – X1300 Pro – она обладает пониженными частотами: 450 MHz против 600 MHz по ядру и 500 MHz против 800 MHz по памяти, а значит, есть возможность получить полноценный Radeon X1300 Pro с помощью разгона.

вердикт

ЗА

Новая архитектура; поддержка современных технологий; бесшумная система охлаждения



ПРОТИВ

Невысокая производительность

HIS X1300 HM

Цена – \$87

Продукт предоставлен K-Trade, (044) 522-9222



Младшая модель семейства X1K от ATI. По частотам не отличается от X1300, но имеет шину памяти 64 bit, что, естественно, плохо сказывается на производительности, и низкопрофильное исполнение. Видеокарта проигрывает даже своей предшественнице Radeon X700 SE, не спасают ни более высокие частоты, ни использование памяти DDR2.

Характерной особенностью данного продукта является функция *Hyper Memory*, которая позволяет динамически увеличивать объем видеопамати за счет оперативной. Польза от подобного решения весьма сомнительна, так как на рынке хватает материнских плат со встроенным графическим ядром, по производительности не уступающим X1300 HM.

вердикт

ЗА

Функция *Hyper Memory*



ПРОТИВ

Низкая производительность; шина памяти 64 bit

HIS X1300 Pro

Цена – \$122

Продукт предоставлен K-Trade, (044) 522-9222

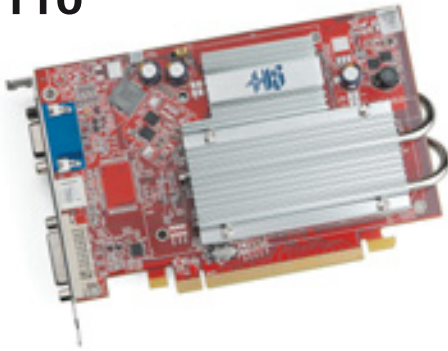

Позиционирование в качестве старшего продукта в серии Radeon X1300 накладывает определенные требования, и HIS X1300 Pro полностью им соответствует, демонстрируя прекрасные показатели производительности в синтетических тестах, а также в играх F.E.A.R. и Far Cry. Приятным фактом является применение пассивной системы охлаждения, что придется по душе домашним поль-

зователям. Поддержка же новейших технологий будет больше востребована любителями красоты в играх.

Но в каждой бочке должна быть своя ложка дегтя, и в нашем случае ею оказалась память. Модули DDR2, по идее, должны неплохо разгоняться, но установленная на тестовом образце память с трудом преодолела рубеж в 410 MHz, что, судя по всему, связано с индивидуальными особенностями платы.

вердикт 	ЗА Хорошая производительность; бесшумное охлаждение
	ПРОТИВ Низкий разгонный потенциал памяти

MSI NX6600-TD256E

Цена – \$119

Продукт предоставлен МТІ, www.mti.ua «Евро Плюс», (044) 249-3741

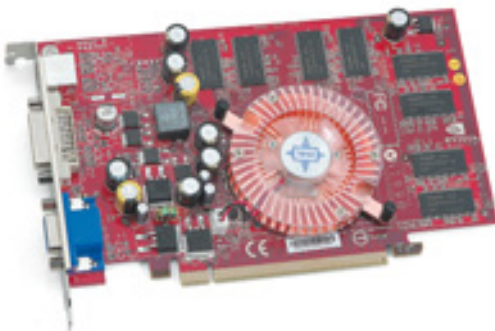

Видеокарта GeForce 6600 в исполнении MSI очень порадовала результатами тестирования: в играх DOOM 3 и Half-Life 2 ей не было равных, а подобный уровень разгона оказался недостижим ни для одной из других представленных плат. Ко всему прочему, если в системе небольшой объем оперативной памяти, то использование 256 MB видеопамати даст некоторый прирост в производи-

тельности. Радует и эффектный дизайн платы: ярко-красный текстолит, алюминиевый радиатор, выкрашенный под медь, прозрачный вентилятор, который практически неслышим на фоне остальных кулеров системы.

MSI NX6600-TD256E однозначно заслуживает звания лучшей покупки, она порадует и рядовых пользователей, и энтузиастов, желающих получить от устройства максимальную производительность.

вердикт 	ЗА Низкий уровень шума; высокая производительность
	ПРОТИВ Не обнаружено

GI-Turbo

Системні плати GIGABYTE серії

EXIST TO EXCEED

Створені для екстремальних оверклокерів та справжніх гравців

GA-G1975X

Два роз'єми PCI-Express

Вбудована на чипсеті Intel® 975X Express системна плата GA-G1 975X підтримує два 8-канальних (x8) інтерфейси PCI Express, що забезпечують удвічі більшу графічну продуктивність, ніж рішення на базі одного 16-канального (x16) графічного інтер'єфу

Creative Sound Blaster

24-розрядний аудіопроектор Creative Sound Blaster Live з підтримкою DTS створює 7.1-канальний об'ємний звук фантастичної якості!

Технологія TurboJet

- Два роз'єми PCI-Express
- Інтер'єс Gigabit Ethernet
- Creative Sound Blaster
- Вхід/вихід S/PDIF
- S.A.T.A. Serial ATA

Двоядерний процесор

- Двоканална пам'ять
- Dual BIOS
- Інтер'єс SATA2 3Gb/s
- Інтер'єс IEEE 1394
- Індикатор в'їзду/виходу

www.versia.com

www.k-trade.ua

www.kvazar-micro.com

www.mdgroup.ru

www.gigabyte.kiev.ua
www.gigabyte.com.tw

Співпраця та розробка можуть бути здійснені без використання ТМ назви бренду та виробів, та їх фізичні властивості є зареєстрованими торговельно-знаковими відомостями компаній. Будь-який розгін продукту гарантується продавцем на власну відповідальність. GIGABYTE Technology не несе відповідальності за будь-які пошкодження або нестабільну роботу комп'ютера, системної плати або інших компонентів.

GIGABYTE TECHNOLOGY

Результаты тестирования

3DMark03, баллы

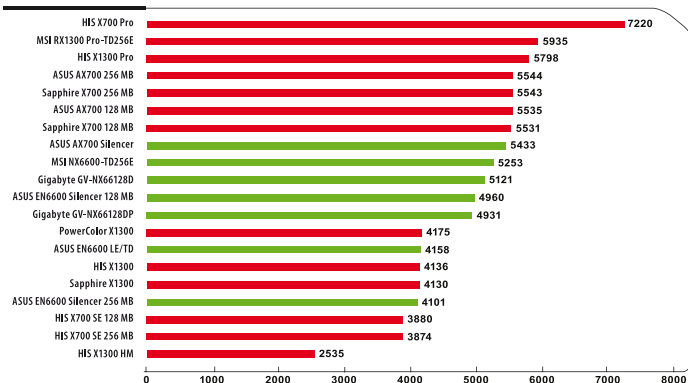

3DMark05, баллы (разгон/номинал)

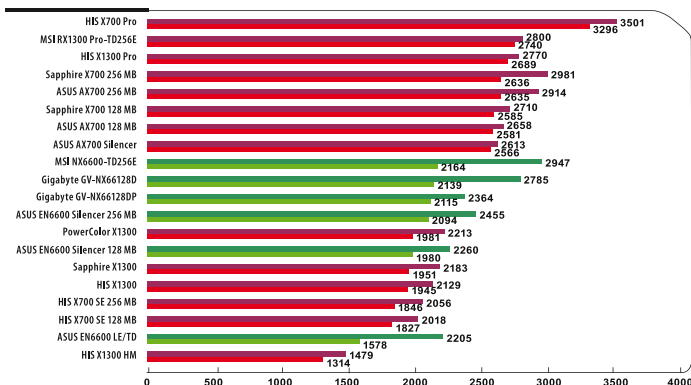

Far Cry v. 1.33, fps

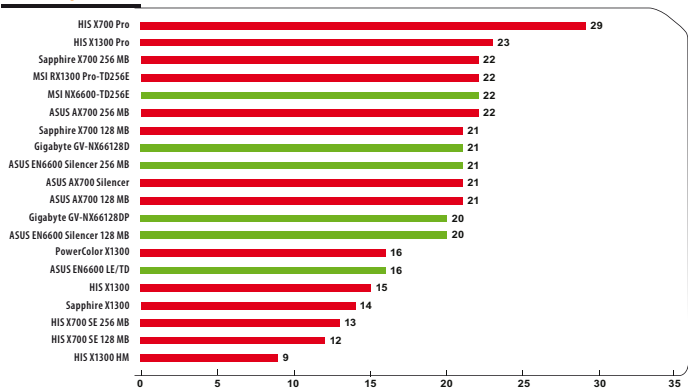

Half-Life 2, fps

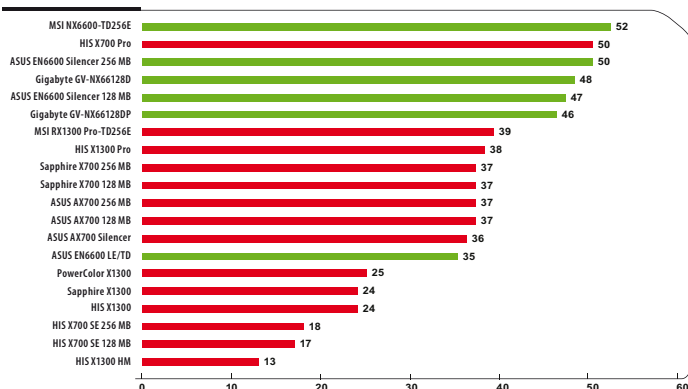

MSI RX1300 Pro-TD256E

Цена – \$124

Продукт предоставлен МТИ, www.mti.ua «Евро Плюс», (044) 249-3741

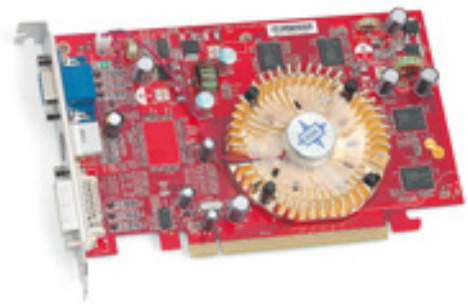

Еще один старший представитель линейки ATI Radeon X1300 Pro, на этот раз в исполнении от MSI. Видеокарта RX1300 Pro-TD256E показала самые высокие результаты при работе в штатном режиме, уступив соперникам только в DOOM 3 и Half-Life 2 (последнее довольно странно, поскольку движок Source лучше адаптирован под графические акселераторы ATI). Решаю-

щую роль здесь сыграло меньшее количество вертексных и пиксельных конвейеров – 2 и 4 против 3 и 8 у конкурента GeForce 6600.

Нас разочаровал разгонный потенциал RX1300 Pro-TD256E. Хотя старшие продукты никогда не показывали очень уж высоких результатов, но прирост в 30 MHz по чипу и абсолютно не разгоняемая память не позволили видеокарте получить высший бал.

Вердикт

ЗА
MSI Live VGA BIOS; высокая производительность

★★★★★

ПРОТИВ
Явно слабый разгонный потенциал

Sapphire X1300

Цена – \$120

Продукт предоставлен Compass, (044) 531-9730



Radeon X1300 от Sapphire производит достаточно противоречивое впечатление – с одной стороны, на плате использована память типа DDR (в то время как согласно референсному дизайну должна быть DDR2), с другой стороны – это единственная плата с пассивным охлаждением в нашем тесте, на которой между радиатором и чипом памяти находятся термо-

прокладки. По быстродействию Sapphire X1300 немного отстает от своих собратьев и имеет не слишком высокие показатели разгона.

Сама плата темно-синего цвета, а радиатор выкрашен в матовый черный, что выглядит довольно привлекательно, к тому же данная модель обладает абсолютно бесшумной системой охлаждения.

Вердикт

ЗА
Бесшумная система охлаждения

★★★★★

ПРОТИВ
Память DDR; плохо поддается разгону



ATI RADEON X1900 SERIES



Технології майбутнього — вже зараз!

Copyright [2005], ATI Technologies Inc. All rights reserved. ATI and ATI product and product feature names are trademarks and/or registered trademarks of ATI Technologies Inc. All other company and product names are trademarks and/or registered trademarks of their respective owners. Features, pricing, availability and specifications are subject to change without notice.

RADEON® X1900XTX

• 650MHz Core • 512MB of GDDR3 - 1550MHz • 48 Pixel Pipelines • 256-bit Memory Bus • PCI Express x16 • Pixel Shader Version 3.0 • Video Acceleration of: MPEG-2, MPEG-4, DivX, WMV9, VC-1, and H.264 • Dual DVI • Video-In and Video-Out

Офіційний дистриб'ютор в Україні



(044) 531-97-30; www.compass.ua

Запитуйте в київській мережі салонів-магазинів «ГІГАБАЙТ»

вул. В. Житомирська, 6, тел.: 279-22-15; пр. Маяковського, 10, тел.: 515-84-75; пр. Московський, 16, тел.: 419-81-88; вул.Тимошенко, 21, тел.: 426-17-02

Запитуйте у регіональних дилерів:

Донецьк: «Комп'ютерні технології», тел.: (062) 381-92-82; Дніпропетровськ: «Мастер Груп», тел.: (056) 370-98-96; Запоріжжя: «Софт Сервіс», тел.: (0612) 12-06-46; Кіровоград: «Дотар - Профі», тел.: (0522) 23-45-51; Луганськ: «Інтех», тел.: (0642) 33-99-91; Одеса: «НТКом», тел.: (0482) 72-88-40; Рівне: «Візіон», тел.: (0362) 26-45-70; Северодонецьк: «Барс Трейд», тел.: (06452) 4-21-73; Сімферополь: «Епл+», тел.: (0652) 51-01-68; Суми: Rost - Computers, тел.: (0542) 60-16-96; Тернопіль: «МЕРЕЖА», тел.: (0352) 43-10-52; Феодосія: «АСК», тел.: (06562) 3-79-23; Харків: «Електронний світ», тел.: (0572) 54-55-66; Херсон: «МКТ», тел.: (0552) 33-55-06; Чернівці: «Німфа», тел.: (03722) 4-66-32



Результаты тестирования

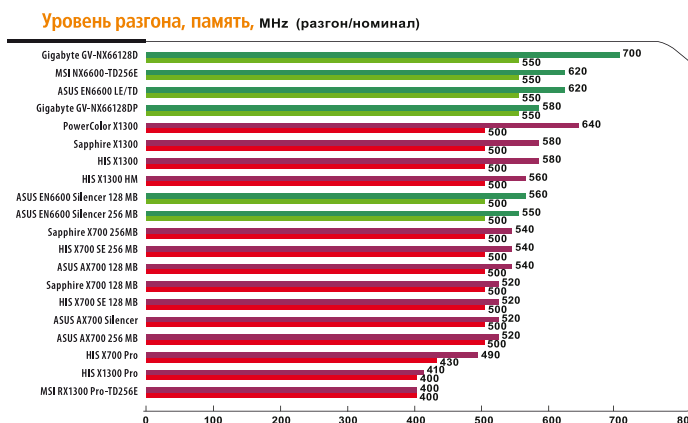
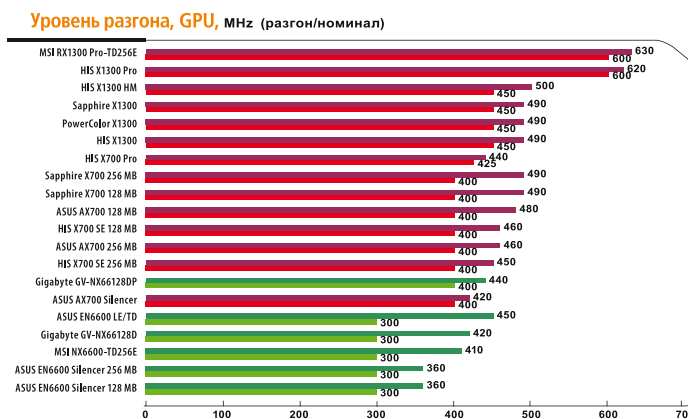
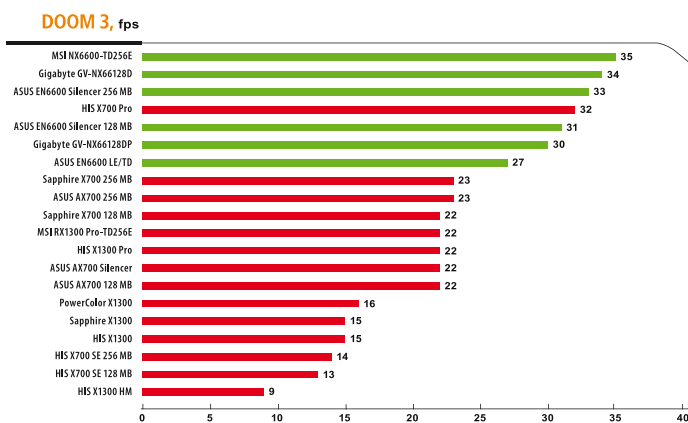
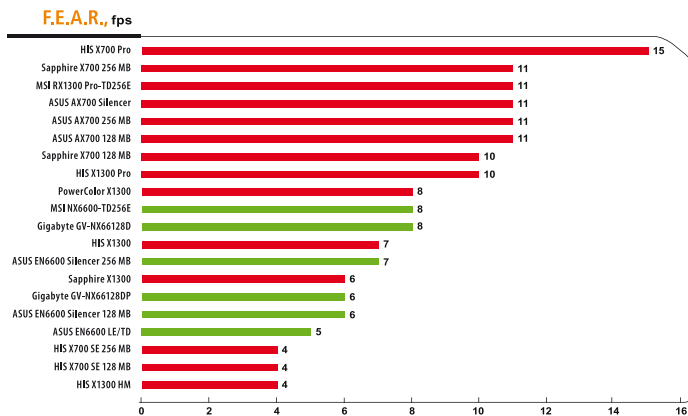

PowerColor X1300

Цена – \$110

Продукт предоставлен ASBIS, www.asbis.ua



Крепкого середнячка сегодняшнего теста, конечно, затмевают видеокарты уровня Radeon X1300 Pro, но среди своих «одноклассников» он показывает лучшие результаты. А с разогнанными GPU и памятью (в синтетических тестах демонстрирует более высокую производительность, чем GeForce 6600 с 256 MB памяти «на борту».

Дизайн платы довольно эффектен: красный текстолит, алюминиевый радиатор, окрашенный в медный цвет, прозрачный вентилятор. Все скомпоновано аккуратно и красиво, вот только система охлаждения оставляет желать лучшего по причине шумности: высокочастотный гул с каким-то дребезжанием отчетливо выделяется на фоне звуков, издаваемых остальными кулерами системного блока.

вердикт

ЗА
Довольно высокий разгонный потенциал

ПРОТИВ
Шумный вентилятор

Sapphire X700 (128/256 MB)

Цена – \$120/125

Продукты предоставлены MTI, www.mti.ua; Compass, (044) 531-9730

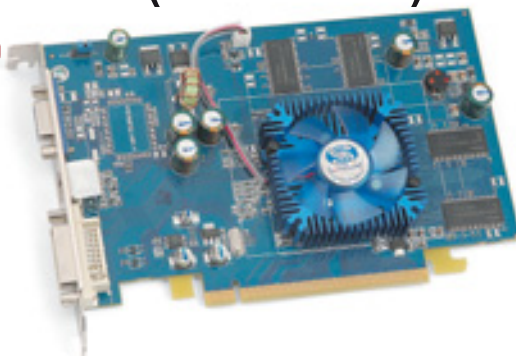

Еще один представитель уже устаревшей серии Radeon X700, на этот раз в исполнении от Sapphire. Модели оснащаются 128 или 256 MB памяти типа DDR. Рабочие частоты точно такие же, как и у новинки X1300, отличие состоит лишь в количестве пиксельных и вершинных конвейеров и в поддержке технологических новинок вроде шейдеров третьего уровня и др. Если с первым все

ясно без лишних слов, то со вторым может возникнуть вопрос – а важно ли это? У каждого пользователя разное отношение к играм, и если для одного большое значение имеет графика на высоких настройках, то для другого решающим фактором станет показатель fps. С учетом довольно неплохого уровня разгона эта видеокарта – хороший выбор для игрока, требовательного к производительности.

вердикт

ЗА
Неплохое быстродействие; оригинальный дизайн радиатора

ПРОТИВ
Отсутствие поддержки новых графических технологий

MSI NX6600-TD256E

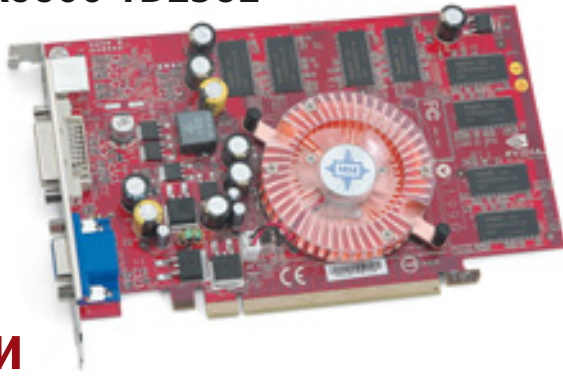

Итоги

Результаты тестирования оправдали наши ожидания: говорить о высокой производительности в рассматриваемом ценовом диапазоне довольно трудно. Однако даже если бюджет ограничен, можно выбрать неплохую видеокарту.

Награду «**Лучшее качество**» заслужила HIS X700 Pro. С одной стороны, у этой модели устаревшая архитектура, а значит, она несовместима с новейшими графическими технологиями, поддерживаемыми «тысячной» линейкой ATI. Но с другой стороны, у данного продукта

максимальная производительность среди всех участников и, ко всему прочему, до мелочей продуманный дизайн. Если в играх нужны именно высокие показатели fps, пусть даже в ущерб графическим изыскам, тогда HIS X700 Pro – однозначный лидер нашего тестирования.

Звание «**Лучшая покупка**» получил адаптер MSI NX6600-TD256E. Он удовлетворяет практически всем требованиям, предъявляемым малобюджетным пользователем: низкий уровень шума, хороший разгонный потенциал, 256 MB памяти, поддержка всех

Конфигурация тестовой системы

Процессор	AMD Athlon 64 3200+ Socket 939
Материнская плата	ASUS A8N-E nForce4 Ultra
Память	2×512 Samsung 2,5-3-3-6-1T
Жесткий диск	Western Digital WD1600JD 160 GB
Операционная система	Windows XP Professional SP2
Драйвер nForce	nForce4 AMD Edition 6.70 WHQL
Драйвер GeForce	ForceWare 81.98 WHQL
Драйвер ATI	Catalyst 5.13

современных технологий и привлекательный дизайн. Кроме того, в комплект поставки входит утилита MSI Live VGA BIOS – она позволяет обновлять BIOS видеокарты путем его загрузки непосредственно с официального сайта компании, что не приводит к потере гарантии.

В нашем тестировании многие карты представлены в двух вариантах – со 128 и 256 MB. С учетом приблизительно равной стоимости плат с разным объемом памяти, скорее всего, пользователи останутся на модели с 256 MB. Но стоит помнить, что такие адаптеры, как

правильно, имеют низкий разгонный потенциал, а сколько-нибудь заметный прирост производительности будет виден только в тяжелых режимах игры, причем на таких системах, в которых общий объем оперативной памяти составляет всего 512 MB.

В следующем номере мы продолжим эту тему и проведем тестирование видеокарт более высокого уровня в ценовом диапазоне от \$150 до 220. Как и в сегодняшнем материале, мы определим лучшие продукты данной категории и укажем, на что стоит обратить внимание при покупке.

Технические характеристики видеокарт

	Графический чип	Частота графического чипа, MHz	Техпроцесс, мкм	Память	Частота памяти, MHz	Шина памяти, bit	Количество пиксельных конвейеров	Количество вершинных конвейеров
ASUS AX700 128 MB	RV410	400	0,11	128 MB, DDR	500	128	8	6
ASUS AX700 256 MB	RV410	400	0,11	256 MB, DDR	500	128	8	6
ASUS EN6600 LE	NV43	300	0,11	128 MB, DDR	550	128	4	3
ASUS AX700 Silencer	RV410	400	0,11	256 MB, DDR	500	128	8	6
ASUS EN6600 Silencer 128 MB	NV43	300	0,11	128 MB, DDR	500	128	8	3
ASUS EN6600 Silencer 256 MB	NV43	300	0,11	256 MB, DDR	500	128	8	3
Gigabyte GV-NX66128D	NV43	300	0,11	128 MB, DDR	550	128	8	3
Gigabyte GV-NX66128DP	NV43	300	0,11	128 MB, DDR	550	128	8	3
HIS X700 Pro	RV410	425	0,11	256 MB, GDDR3	430	128	8	6
HIS X700 SE 128 MB	RV410	400	0,11	128 MB, DDR	500	128	8	6
HIS X700 SE 256 MB	RV410	400	0,11	256 MB, DDR	500	128	8	6
HIS X1300	RV515	450	0,09	256 MB, DDR2	500	128	4	2
HIS X1300 HM	RV515	450	0,09	128 MB, DDR2	500	64	4	2
HIS X1300 Pro	RV515	600	0,09	256 MB, DDR2	400	128	4	2
MSI NX6600-TD256E	NV43	300	0,11	256 MB, DDR	550	128	8	3
MSI RX1300 Pro-TD256E	RV515	600	0,09	256 MB, DDR2	400	128	4	2
PowerColor X1300	RV515	450	0,09	256 MB, DDR2	500	128	4	2
Sapphire X1300	RV515	450	0,09	256 MB, DDR	500	128	4	2
Sapphire X700 128 MB	RV410	400	0,11	128 MB, DDR	500	128	8	6
Sapphire X700 256 MB	RV410	400	0,11	256 MB, DDR	500	128	8	6



ПК месяца!

Live!

Максим Потапов, Олег Касич

Существует принципиальное различие между составлением сметы компьютера на бумаге и реальной сборкой той или иной конфигурации. Разница в цене обычно достигает 10–15% даже при самых тщательных расчетах, наглядное подтверждение чему – наши «ДПК Live!» Нам никак не удается уложиться в рамки, задаваемые в рубрике «ПК месяца», но поймите нас правильно: ведь обычному покупателю трудно удержаться от растрат, придя в большой оптовый супермаркет. Когда на полках – залежи товаров в привлекательной упаковке (спасибо компаниям, предоставляющим продукты для тестирования), тяжело избежать соблазнов, при этом нас не останавливают даже цены, которые зачастую оказываются выше рыночных. Единственный случай, когда удается сдерживать себя, – если деньги попросту негде взять. Вот для такой категории покупателей мы и предлагаем «Бюджетный ДПК», стоимость которого практически не изменяется. ПК среднего уровня «в жизни» получается примерно на 10% дороже, чем на бумаге, и логика здесь простая: человек, способный потратить поряд-

ка \$1200 на ПК, наверняка изыщет еще \$100–150 на всякого рода улучшения. О системах высокого уровня и говорить не приходится – их приобретают люди, которые сначала тщательно выбирают те или иные компоненты и только потом интересуются ценой.

Отдельный разговор о компьютерной моде: хотя ПК остается всего лишь средством для работы или развлечений, выглядеть он должен роскошно, коль скоро ему отводится видное место в домашнем интерьере. Как говорится, красиво жить не запретишь, вот и уходят деньги на дизайнерские изыски. Утешает лишь то, что компьютер покупается не на один год, а его модернизация в течение долгого периода будет обходиться в \$100–200, если возникнет желание заменить процессор или видеокарту, нарастить память или дисковое пространство. Задуматься о приобретении полностью нового ПК придется года через три, но к тому времени нас, скорее всего, будут интересовать уже ноутбуки... Одно останется неизменным: выбирать мы их будем точно так же – по сумме компонентов и характеристик, поэтому данная рубрика не утратит актуальности.



«Бюджетный ДПК»



«Оптимальный ДПК»



«Прогрессивный ДПК»



«Бюджетный ДПК»

В этот раз ПК начального уровня обошелся нам примерно в \$700 с копейками. Сумма, конечно, немалая, но, как мы всегда говорим в свое оправдание, если на более продвинутой конфигурацию не хватает денег, то брать менее мощную и вовсе не имеет смысла. Судите сами: в игровых тестах эта система демонстрирует примерно половинное быстродействие «Оптимального ДПК», причем последний, что характерно, стоит вдвое дороже. Такой «неизменно превосходный резуль-

тат» еще раз подтверждает, что мы предлагаем не просто самые дешевые или дорогие, а именно *оптимальные* конфигурации по соотношению цены и fps. Также отметим, что общая производительность в данном случае находится на довольно высоком уровне: с обычными задачами (Интернет, работа с аудио и изображениями и др.) «Бюджетный ДПК» справляется очень неплохо, даже по сравнению с гораздо более дорогими системами.

Если выбирать между конфигурациями на базе AMD и Intel, то

решающим фактором становится возможность модернизации. Материнская плата на основе чипсета Intel 945P позволит наращивать производительность еще долгие годы, в то время как платформа Socket 754 доживает свой век и уступает место более перспективной Socket 939. К сожалению, для последней пока что нет недорогих процессоров (Sempron 3000+, промелькнувший в неофициальных каналах, не в счет), утешает лишь то, что из Socket 754 можно выжать еще многое, как видно по результатам тестирования.

BEYOND YOUR IMAGINATION



3DMark2001 SE, баллы

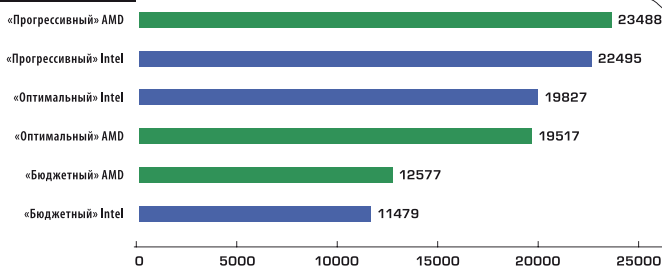

Смета «Бюджетного ПК», \$

Процессор Intel Celeron D 336 2.80 GHz	88	Compass, www.compass.ua
Процессор AMD Sempron 3000+ Socket 754	92	MTI, www.mti.ua
Материнская плата Foxconn 945P7AA-8KS2	102	DataLux, www.datalux.ua
Материнская плата EPoX 8NPA71	80	«Небеса», (044) 502-6215
Память Samsung 2x256 MB DDR2-533	58	Novo Star, www.novostar.net
Память Kingston 2x256 MB DDR400	54	«Небеса», (044) 502-6215
Видеокарта MSI GeForce NX6600-TD256E	119	«Евро Плюс», (044) 249-3741
Жесткий диск Maxtor DiamondMax 10 80 GB	60	MTI, www.mti.ua
Монитор Samsung 795DF 17"	145	SkyLine, www.skyline.com.ua
Привод DVD/CD-RW Sony CRX320EE	33	«БМС Трейдинг», www.bms.ua
Корпус KME CX-5260	57	SkyLine, www.skyline.com.ua
Клавиатура BenQ A122 X-Touch	15	«Навигатор», www.navigator.ua
Мышь Genius NetScroll+ Traveler	13	www.datalux.ua , www.mti.ua
Акустика TDK MMS-XS40WA	35	«БМС Трейдинг», www.bms.ua
Сумма для ПК на платформе Intel	\$ 725	
Сумма для ПК на платформе AMD	\$ 703	



GOLDEN SAMPLE



Офіційний дистриб'ютор
GAINWARD в Україні
компанія «Рома»

м. Запоріжжя
вул. 40 років Рад. України, 39
тел.: (061) 220 04 49
224 02 64

www.roma.ua



«Оптимальный ДПК»

Красота – это страшная сила, ввергающая нас в неоправданные с рациональной точки зрения расходы. Мы просто не смогли удержаться, чтобы не взять за основу этот прозрачный корпус, к нему – прозрачный блок питания и, для полного, так сказать, ансамбля, – прозрачную же акустическую систему. Вовсе не обязательно следовать нашему примеру и переплачивать \$100 за всю эту эстетику, тем не менее «вау-эффект» тоже чего-то стоит: компьютер ценой свыше \$1000 должен не только

демонстрировать высокий fps, но и сам выглядеть привлекательно.

Да и сэкономить можно не только на дизайне: для такой конфигурации более уместны процессоры долларов на 50 дешевле. Насколько нам известно, в обозримом будущем и Pentium 4 630, и Athlon 64 3200+ (обе – младшие модели в своих линейках на текущий момент) будут стоить в районе \$150, но никак не \$200. Поэтому переплачивать придется тем, кому не терпится приобрести компьютер уже сейчас, причем мы бы выбрали в данном случае систему

на базе Intel. Производительность – такая же, как у версии AMD, или большая, но общее качество платформы традиционно выше. К тому же, если использовать оверклокерскую память, подобную A-DATA Vitesta DDR2-667, с помощью разгона можно добиться примерно до 3,8 GHz без особых усилий, получив топовую производительность. Athlon 64 3200+ также имеет запас по тактовой частоте – в среднем до 2,5 GHz, но даже при этом конфигурация на базе Intel оказывается более привлекательной.



3DMark05, баллы

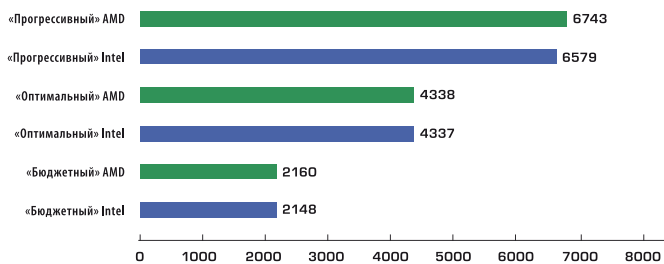

Смета «Оптимального ДПК», \$

Процессор Intel Pentium 4 630 3 GHz	195	Compass, www.compass.ua
Процессор AMD Athlon 64 3200+ Socket 939	190	DataLux, www.datalux.ua
Материнская плата ASUS P5LD2	120	MTI, www.mti.ua
Материнская плата ASUS A8NSX	90	MTI, www.mti.ua
Память A-DATA Vitesta 2x512 MB DDR2-667	140	MTI, www.mti.ua
Память Samsung 2x512 MB DDR400	100	MTI, www.mti.ua
Видеокарта Sapphire X800 GTO Ultimate	225	Compass, www.compass.ua
Жесткий диск Samsung SP2004C 200 GB	100	«Квазар-Микро», (044) 239-9999
LCD-монитор Sony SDM-HS75DB	330	«БМС Трейдинг», www.bms.ua
Привод DVD+/-RW DL NEC ND-4550A	55	Compass, www.compass.ua
Корпус X-TECH AQUA XTC-B8-2	74	X-TECH, www.x-tech.com.ua
Блок питания Atrix 500T	46	COLORSit, www.colors-it.com.ua
Клавиатура Genius KB-21e Scroll	13	www.datalux.ua , www.mti.ua
Мышь Logitech G5 Gaming Laser Mouse	70	DataLux, www.datalux.ua
Акустика Microlab A6351	90	SkyLine, www.skyline.com.ua
Сумма для ПК на платформе Intel	\$ 1458	
Сумма для ПК на платформе AMD	\$ 1383	



Працювати швидше —
завдання системи!

Наше — забезпечити її

охолодження!



TTC-K8ATB/825/SC

Для AMD Athlon64, Sempron, Opteron
Алюміній з мідною основою
Разміри: 87 x 82 x 77,3 мм
Вентилятор на шарикопідшипнику
80 x 80 x 25 мм
Контроль оборотів



TTC-K8CTB/SC

Для AMD Athlon64, Sempron, Opteron
Мідний
Разміри: 69 x 75 x 75 мм
Вентилятор на шарикопідшипнику
70 x 70 x 25 мм
Контроль оборотів



TTC-K8ETB/825
для AMD K8



TTC-N202TB/SC (RB)
для AMD K8



TTC-NH09TB/925/PW
для Intel 775 socket



TTC-N204TB/SC
для Intel 775 socket

Запитуйте у регіональних дилерів:

Залоржжя «Софт Сервіс» (0612) 12-06-46 • Кіровоград «Дотар-Профі» (0522) 23-45-51 • Луганськ «Інтех» (0642) 33-99-91; «Техніка для бізнеса» (0642) 41-92-65 • Рівне «Візіон» (0362) 26-45-70 • Северодонецьк «Барс Трейд» (06452) 42-17-3 • Сімферополь «Еллі+» (0652) 51-01-68; «Мікролайн» (0652) 51-18-88 • Феодосія «АСК» (06562) 3-79-23 • Харків «Електронний світ» (0572) 54-55-66 • Херсон «МКТ» (0552) 33-55-06; «Відео-стар» (0552) 42-32-18 • Хмельницький «Омега-Центр» (0382) 70-47-81 • Чернівці «Німфа» (03722) 4-66-32

Офіційний дистриб'ютор в Україні:

 **COMPASS**

(044) 531-97-30, www.compass.ua



«Прогрессивный ДПК»

Конфигурация для тех, кто не привык считать каждую копейку и каждый fps, который он за нее получает. Прогрессивность обходится примерно в \$1000 сверх «оптимальной» цены, и нужно убедиться, что эти деньги тратятся не впустую. Прежде всего монитор – один из лучших представителей 19-дюймовых LCD, берет на себя пятую часть из этой тысячи. Далее, видеокарта GeForce 7800 GT – добавляем \$150 за 25–50-процентный прирост производительности по сравнению с Radeon X800 GTO, используемой в «Опти-

мальном ДПК». Еще \$50 приходится переплачивать за более совершенные процессоры, здесь особо хотелось бы отметить Athlon 64 3700+ – младшую модель под Socket 939 с 1-мегабайтовым кэшем второго уровня. Оперативная память емкостью 2 GB становится привычным делом с точки зрения требований современных игр – вот куда идут еще \$100. Все посчитали? Нет, нужно добавить \$60 за высококачественную звуковую плату и \$90 за акустику под стать. Остальное – по мелочам... Кстати, материнская плата за \$240 (а стоит она может и доро-

же) – это не наша прихоть: просто на момент сборки мы не нашли другой модели на прогрессивном чипсете Intel 975X, да и, кроме того, Gigabyte GA-G1975X не разочарует своего владельца, представляя собой одну из самых продвинутых современных платформ. Учитывая возможности разгона выбранных нами процессоров и материнских плат, нужно подумать и о более совершенной системе охлаждения. И наконец, эффектный корпус необходим, чтобы наш «Прогрессивный ДПК» выглядел на все свои две тысячи долларов.



PCMark05, System, баллы

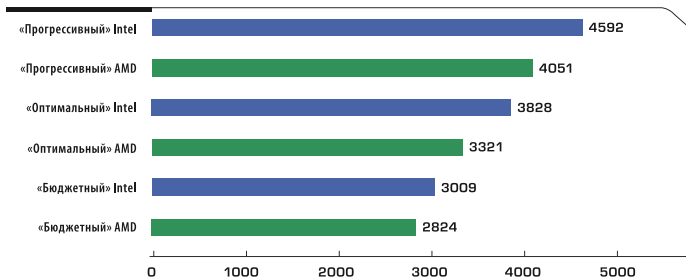

Смета «Прогрессивного ДПК», \$

Процессор Intel Pentium 4 640 3.20 GHz	230	Compass, www.compass.ua
Процессор AMD Athlon 64 3700+ Socket 939	230	MTI, www.mti.ua
Материнская плата Gigabyte GA-G1975X	240	Gigabyte, www.gigabyte.kiev.ua
Материнская плата ASUS A8N-SLI	125	Novo Star, www.novostar.net
Память Samsung 2x1 GB DDR2-533	215	MTI, www.mti.ua
Память Samsung 4x512 MB DDR400	200	MTI, www.mti.ua
Видеокарта Leadtek GeForce 7800 GT 256 MB	380	«Небеса», (044) 502-6215
Жесткий диск Hitachi Deskstar T7K250 250 GB	115	ASBIS, www.asbis.ua
LCD-монитор Samsung 193P Plus	545	Samsung, www.samsung.ua
Привод DVD+/-RW DL NEC ND-4550A	55	Compass, www.compass.ua
Корпус Techsolo TC-90	100	SkyLine, www.skyline.com.ua
Блок питания Blueblast BTX-450XDAG-SLI	59	X-TECH, www.x-tech.com.ua
Кулер VapoChill Micro Extreme Performance	55	«Небеса», (044) 502-6215
Аудиоплата Creative Audigy 4	60	MTI, www.mti.ua
Клавиатура Logitech Media Keyboard Elite	35	DataLux, www.datalux.ua
Мышь Logitech G7 Laser Cordless Mouse	95	DataLux, www.datalux.ua
Акустика Creative I-Trigue 5600	180	MTI, www.mti.ua
Сумма для ПК на платформе Intel	\$ 2364	
Сумма для ПК на платформе AMD	\$ 2234	

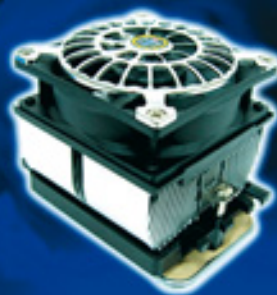

- Кулеры для AMD-K7
- Кулеры для AMD-K8
- Кулеры для Pentium 4 / Celeron

- Кулеры для видеокарт

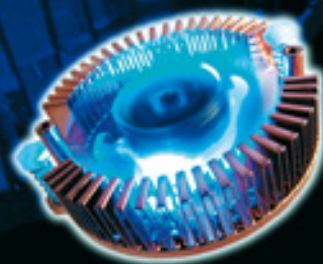

- Системы водяного охлаждения



- Охлаждения жестких дисков

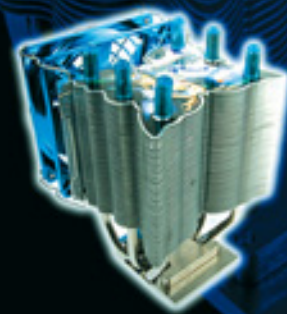

- Кулеры на тепловых трубках

офіційний представник

в Україні **ДАКО**

8 (044) 417-12-34

www.dako.ua



Centrino Duo: первая двухъядерная мобильная платформа

Тарас Олейник

Современные ноутбуки достигли той степени совершенства, когда их использование вместо настольных систем практически для любых задач не является компромиссом – ни в плане производительности, ни по функциональности, ни по продолжительности автономной работы.

Но если сегодня спросить у пользователей ноутбуков, каких усовершенствований они ждут в будущем, то вряд ли на первое место будет поставлена возросшая производительность. Конечно, никто не откажется от большей «отзывчивости» компьютера (а ускорение отклика системы под нагрузкой – самый очевидный выигрыш от применения двухъядерных процессоров). Однако самым желанным улучшением

стало бы увеличение времени автономного функционирования до 8 ч – полного рабочего дня.

И все же высокая производительность многоядерных CPU в мобильных системах может оказаться востребованной уже в ближайшем будущем, причем не только из-за ресурсоемкости профессиональных пакетов либо игр. Широкое распространение HDTV, новое качество видео, записанного на дисках Blu-ray и HD DVD, а также грядущий выход

на рынок Windows Vista – для всего этого понадобятся значительные вычислительные мощности, и в мобильных системах в том числе.

Процессор Core Duo стал для Intel пробным камнем. Если использование Pentium M в настольных системах компанией не приветствовалось, то Core Duo – первый универсальный CPU, который будет применяться как в мобильных, так и в десктопных платформах.

Centrino и Centrino Duo

Как и прежняя Centrino, новая платформа Centrino Duo жидется на трех китах. В данном случае это процессор Intel Core Duo, чипсет семейства Mobile Intel 945 Express и адаптер беспроводной связи PRO/Wireless 3945ABG. Бренд Centrino без приставки Duo остается на рынке, что предполагает оснащение ноутбуков процессорами Pentium M либо Core Solo. Последний представляет собой одноядерную и, соответственно, более дешевую версию Core Duo.

Core Duo, Core Solo

Новые CPU Intel выпускаются по 65-нанометровому техпроцессу, что позволяет увеличить число транзисторов (151 у Core Duo против 140 у Dothan) при той же площади кристалла. Используется большее количество контактов (479), однако такие CPU даже механически несовместимы со старыми разъемами и, значит, не могут применяться в системах, построенных на чипсетах предыдущего поколения.

С выходом Core Duo Intel ввела новый порядок нумерации собственных CPU: теперь номенклатура модели состоит из буквы, обозначающей максимальное энергопотребление (U – до 15 Вт, L – до 25 Вт, T – до 50 Вт, E – более 50 Вт), и четырехзначного цифрового кода, где первая цифра указывает на число ядер в процессоре.

Тактовая частота новых CPU на момент их выхода не превышала 2,16 GHz (для модели T2600), что даже меньше, чем у Pentium M Dothan (модель 780 работает на 2,26 GHz). Впрочем, как мы уже говорили, согласно нынешней доктрине Intel, большая тактовая частота – далеко не главное условие высокой производительности CPU.

Архитектурные особенности Core Duo можно рассматривать с разных точек зрения, и нас интересуют не столько инженерные аспекты, сколько практическая ценность нововведений. Итак, что же предлагает Core Duo владельцам ноутбуков? Если вкратце, то более эффективные вычисления. А теперь об этом же, но подробнее.

Оптимизированная двухъядерная микроархитектура. Технологии Micro-ops Fusion (теперь и для SSE2-инструкций) и Advanced

Stack Management уменьшают количество выполняемых микроопераций и повышают быстродействие процессора. Декодер также был оптимизирован и расширен: 128-битовые инструкции SSE2 теперь декодируются всеми тремя его каналами. Добавлена поддержка набора инструкций SSE3, увеличены производительность вычислений с плавающей запятой и скорость выполнения операций целочисленного деления, усовершенствован блок предсказания ветвлений. Эти модификации, направленные в первую очередь на улучшение работы мультимедийных приложений, получили общее название Intel Digital Media Boost.

Intel Smart Cache. Процессор Core Duo оснащен единой (в отличие от Pentium D и Athlon X2) разделяемой между двумя ядрами кэш-памятью второго уровня емкостью 2 MB. При этом объемы памяти, предоставляемые каждому ядру, зависят от степени его загрузки. В случае если одно загружено полностью, а второе в это время простаивает, первое ядро получает в свое распоряжение все 2 MB. Кроме того, была оптимизирована логика предвыборки данных – как из основной памяти в L2-кэш, так и из него в L1-кэш – и увеличен размер буфера Write Order, что позволило минимизировать задержку при выполнении операции Write back.

667 MHz FSB. В системной шине Core Duo используется протокол с разделенными транзакциями и отложенным ответом (split-transaction, deferred reply protocol), при этом по шине данных информация передается в четырехкратном (4X, quad-pumped) режиме, а по шине адреса – в двухкратном (2X, double-clocked). В итоге пропускания шины достигает 5,33 GBps.

Enhanced Intel SpeedStep Technology позволяет процессору быстро и с минимальными задержками переключаться между операционными режимами с различным сочетанием напряжения питания и тактовой частоты. Эти параметры у двух ядер CPU изменяются синхронно, т. е. оба вне зависимости от загрузки работают при одинаковых показателях напряжения питания и тактовой частоты.

Intel Dynamic Power Coordination. Ядра процессора могут независимо друг от друга пребывать в со-

Тест архивирования, 7-Zip, с

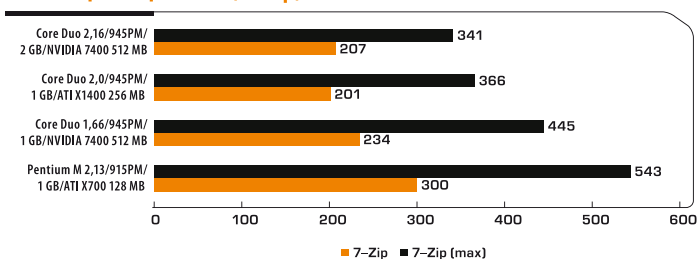

Время исполнения скрипта в Adobe Photoshop CS, мин:с

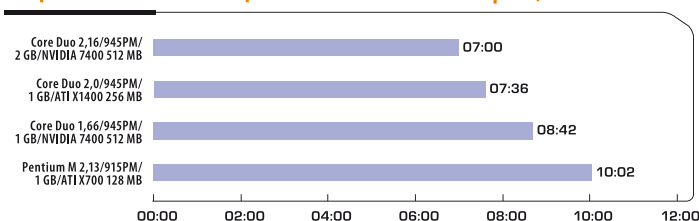

Unreal Tournament 2004, fps

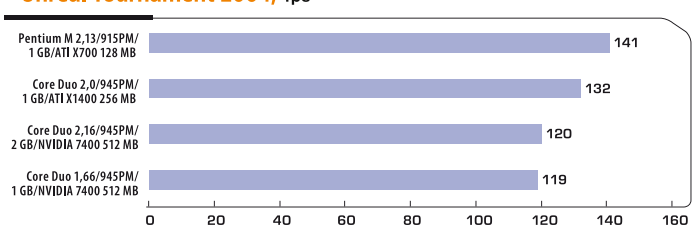

3DMark03 – оценка производительности в Direct3D, баллы

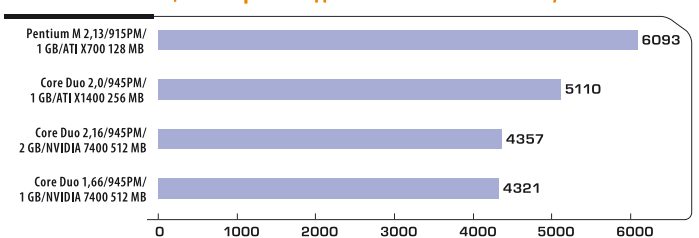

стояниях пониженного энергопотребления (C0-C4). Для управления ядрами в подобном режиме (C-states), а также функцией Speedstep в чипе есть блок Power Management Logic. Кроме того, введено понятие Package Low Power State, описывающее режим работы всего процессора, когда оба его ядра находятся на одном уровне энергопотребления: Normal, Stop Grant, Stop Grant Snooper, Sleep, Deep Sleep или Deeper Sleep.

Добавлено еще одно состояние пониженного потребления для ядра – Enhanced Deeper Sleep (Deep C4), который позволяет процессору уменьшить напряжение еще сильнее. Для этого в режиме простоя содержимое кэш-памяти сбрасывается в основную память, а сама она отключается. Кроме того, благодаря технологии Dynamic Bus Parking в состоянии пониженного энергопотребления ядра

чипсет может значительно уменьшить и собственное потребление.

Intel Advanced Thermal Manager. Наряду с традиционным термодатчиком в Core Duo использована новая система контроля температуры с датчиками на каждом ядре; они размещены максимально близко к самым горячим точкам чипа. Специальный сигнал Catastrophic Thermal Protection позволяет оперативно отключить питание процессора в случаях, когда температура кристалла достигает критической отметки – 125°C.

Core Duo поддерживает также технологии **Intel Virtualization Technology** и **Execute Disable Bit**. Однако, что весьма любопытно, отсутствует совместимость с EM64T, т. е. с 64-разрядными расширениями для IA-32. Согласно плану Intel, такая появится

только в следующей версии микро-архитектуры – Сонгое. Впрочем, к тому времени и приложений с использованием EM64T должно стать заметно больше.

Чипсет Mobile Intel 945 Express.

По большому счету, в мобильную версию чипсетов семейства i945 Express были внесены лишь минимальные изменения, позволяющие снизить энергопотребление.

Основные нововведения по сравнению с предшественником – Intel 915 Express, заключаются в обновлении графического ядра GMA 950 (для чипсета 945GM) и поддержке частот FSB/DDR2 667 MHz. Вместе с тем различные усовершенствования позволили сэкономить немного электроэнергии – в среднем потребление чипсета сократилось на полватта по сравнению с Intel 915 Express.

Беспроводная связь

Модуль беспроводной связи Intel PRO/Wireless 3945ABG выполнен в формате мини-карты с интерфейсом PCI Express. Его новые возможности таковы:

- усовершенствованный алгоритм выбора точки доступа в зависимости от ее загрузки, скорости работы и качества связи;
- гибкий роуминг, позволяющий переключаться между различными точками доступа: скажем, с широкого канала связи, где высока скорость обмена данными, на более стабильный, если необходимо надежное соединение;
- поддержка 802.11 QoS, что является необходимым условием

нормального функционирования приложений, выполняющихся в реальном времени: VoIP, потоковое видео и т. д.;

- Noise Interference Filter, обнаруживающий помехи от различных источников и предохраняющий приемник от перегрузки;
- поддержка Cisco Compatible Extensions (LEAP, EAP-FAST, SKIP).

Таким образом, при создании рассматриваемого процессора и обновлении платформы Centrino Intel проводила оптимизацию сразу по нескольким критериям: улучшенная производительность, расширенная функциональность, увеличенное время автономной работы ноутбука на базе Centrino Duo. С учетом добавления в процессор еще одного ядра удержать энергопотребление даже на прежнем уровне было задачей непростой, однако, судя по заявлениям Intel, разработчики с ней успешно справились. И, заканчивая теоретическую часть, немного о ценах. Здесь нас ждут лишь приятные новости: согласно прайс-листу Intel (www.intel.com/intel/finance/pricelist/), цена комплектов из процессора Core Duo, чипсета i945PM/GM и адаптера беспроводной связи PRO/Wireless 3945ABG всего на 5–10% превышает стоимость аналогичного набора из компонентов прошлой версии Centrino (Sonoma). Это позволяет надеяться, что и цена готовых систем на базе Centrino Duo не будет заоблачно высокой.

ASUS V6X00J



ASUS V6X00J

Новый ноутбук от ASUS по внешнему виду практически не отличается от устройств серии V6. Ни дизайн корпуса, ни расположение интерфейсных разъемов не изменились: V6X00J – почти полный аналог V6X00VA во всем, что не касается платформы. Это по-прежнему отличный лэптоп классической компоновки с традиционной 15-дюймовой

SXGA-матрицей, хорошей эргономикой и более чем неплохой функциональностью. Удачный выбор для того, чтобы представить новую платформу, да и пользователь не окажется разочарованным: он получит проверенное временем решение, но с заметно большей производительностью при выполнении ряда задач, что будет совсем не лишним.

Время исполнения скрипта в 3dsmax (render Brazil), мин:с

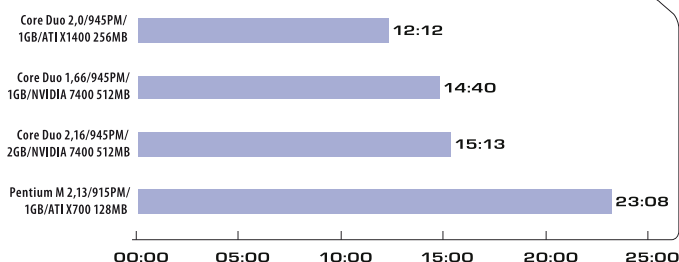

Технические характеристики ноутбуков

Модель	ASUS V6X00VA	ASUS V6X00J	LG P1 Express Dual
Процессор	Pentium M 770 (2,13 GHz)	Intel Core Duo T2600 (2,16 GHz)	Intel Core Duo T2300 (1,66 GHz)
Оперативная память	1024 MB DDR2-533	2048 MB DDR2-667	1024 MB DDR2-667
Чипсет	Intel 915PM	Mobile Intel 945PM Express	Mobile Intel 945PM Express
Экран	15,1 SXGA+ (1400×1050)	15,1 SXGA+ (1400×1050)	15,4" WSXGA+ (1680×1050)
Жесткий диск	ATA 100 GB (5400 об/мин, 8 MB кэш)	SATA 100 GB (5400 об/мин, 8 MB кэш)	SATA 100 GB (7200 об/мин, 8 MB кэш)
Оптический привод	DVD±RW DL	DVD±RW DL	DVD±RW DL
Графический адаптер	ATI Mobility Radeon X700 (128 MB)	NVIDIA GeForce Go 7400 (TC до 512 MB)	ATI Mobility Radeon X1400 (HM до 512 MB)
Внешние разъемы	USB 2.0 (4), VGA, FireWire, RJ11, RJ45, Mic-In, S/PDIF (Headphones), IrDA, PCMCIA	USB 2.0 (4), VGA, FireWire, RJ11, RJ45, Mic-In, S/PDIF (Headphones), IrDA Express Card	USB 2.0 (3), VGA, S-Video, FireWire, RJ11, RJ45, Mic-In, Line-In, S/PDIF (Headphones), IrDA, Express Card
Сетевые возможности	1000 Mb, LAN, Wi-Fi, Bluetooth, модем 56K	1000 Mb, LAN, Wi-Fi 3945 ABG, Bluetooth, модем 56K	1000 Mb, LAN, Wi-Fi 3945 ABG, Bluetooth, модем 56K
Карт-ридер	SD/MMC/MS/MS Pro	SD/MMC/MS/MS Pro	XD/SD/MMC/MS/MS Pro
Масса, кг	2,45	2,45	2,8
Габариты, мм	331×272×30	331×272×30	355×261×32
Предустановленная ОС	Windows XP Professional	Windows XP Professional	Windows XP Home

LG M1/P1 Express Dual

LG P1 Express Dual



LG Electronics представила в Украине четыре новые модели, из которых к нам попали M1 Express Dual и P1 Express Dual. Первая представляет собой ноутбук классической компоновки без особых изысков как в конфигурации, так и в оснащении. А вот вторая интереснее: в ней установлены 15,4-дюймовая широкоэкранный матрица WSXGA+ и практически полноценная клавиатура с отдельным цифровым блоком, что довольно редко встречается в ноутбуках даже с куда большей диагональю экрана. Оба устройства (равно как и вся новая линейка от LG) оборудованы сканерами отпечатков пальцев, что в последнее время весьма востребовано в корпоративном секторе. К оснащению лэптопов также нет претензий: мощные CPU, новые графические акселераторы от ATI и

NVIDIA, емкие жесткие диски и достаточный для офисных приложений объем ОЗУ позволят будущим владельцам ноутбуков решать довольно широкий круг задач.

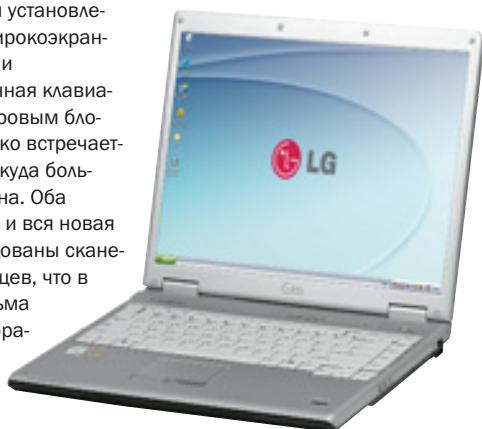

LG M1 Express Dual

Samsung Sens NP-X11 и NP-R65

Samsung NP-X11



Эта линейка Samsung хорошо иллюстрирует современные направления в дизайне ноутбуков. Но новые модели интересны не только внешне, в частности Samsung NP-R65 ориентирована на тех, кому необходима мультимедийная и игровая функциональность. Мощный CPU здесь дополнен видеоакселератором NVIDIA GeForce Go 7400, есть мультимедийный карт-ридер, и самое главное – 15-дюймовая SXGA+ матрица (1400×1050), которая отличается высоким качеством картинки, неплохим быстродействием и большими горизонтальными углами обзора.

Samsung NP-X11 – представляет популярные в последнее время модели с широкоэкранными WXGA-дисплеями диагональю 14,1". К достоинствам можно отнести хорошие массогабаритные характеристики, удобную клавиатуру, дисплей, основной минус которого – излишне зернистое антибликовое

покрытие. Недостаток, по большому счету, один – «половинная» батарея. Впрочем, если посмотреть на показатели автономной работы, то видно, что ноутбук использует ее возможности максимально.

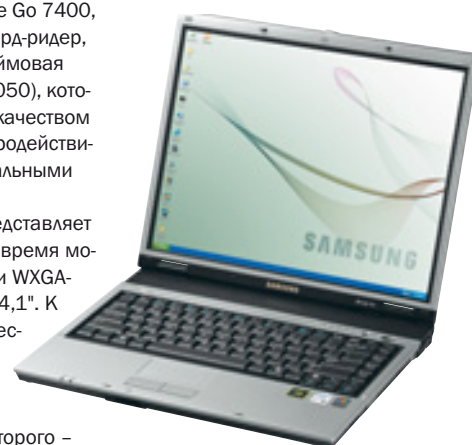

Samsung NP-R65

LG M1 Express Dual	Samsung NP-R65	Samsung NP-X11
Intel Core Duo T2500 (2,0 GHz)	Intel Core Duo T2500 (2,0 GHz)	Intel Core Duo T2300 (1,66 GHz)
1024 MB DDR2-667	2048 MB DDR2-667	2048 MB DDR2-667
Mobile Intel 945PM Express	Mobile Intel 945PM Express	Mobile Intel 945PM Express
15" SXGA+ (1400×1050)	15" SXGA+ (1400×1050)	15" WXGA (1280×800)
SATA 100 GB (7200 об/мин, 8 MB кэш)	SATA 120 GB (7200 об/мин, 8 MB кэш)	SATA 120 GB (7200 об/мин, 8 MB кэш)
DVD±RW DL	DVD±RW DL	DVD±RW DL
NVIDIA GeForce Go 7400 (TC до 512 MB)	NVIDIA GeForce Go 7400 (TC до 512 MB)	Intel GMA 950
USB 2.0 (3), VGA, S-Video, FireWire, RJ11, RJ45, Mic-In, Line-In, S/PDIF (Headphones), IrDA, Express Card	USB 2.0 (4), FireWire, PCMCIA, Express Card, RJ11, RJ45, S-Video-out, IrDA, COM, D-sub	USB 2.0 (3), FireWire, PCMCIA, RJ11, RJ45, S-Video-out, D-sub
1000 Mb, LAN, Wi-Fi 3945 ABG, Bluetooth, модем 56K	100 Mb LAN, Wi-Fi 3945ABG, IrDA, модем 56K	100 Mb LAN, Wi-Fi 3945ABG, модем 56K
XD/SD/MMC/MS/MS Pro	MS, MS Pro, SD, MMC, High Speed MMC, XD	MS, MS Pro, SD, MMC, XD
2,6	2,7	2,7
329×274×30	330×272×31	330×272×31
Windows XP Home	Windows XP Home	Windows XP Home

Как мы тестировали?

Учитывая тот факт, что процессоры рассматриваются хоть и мобильные, но двухъядерные, к стандартной для ноутбуков процедуре мы добавили 3dsmax (render Brazil), процессорный тест из пакета 3DMark06, тест архивирования и исполнение скрипта в Adobe

Photoshop CS. В остальном же набор остался традиционным: 3DMark03 и игра Unreal Tournament 2004 для оценки быстродействия в 3D-приложениях, а также Battery Eater '05 для определения производительности при работе от батарей.

Производительность при работе от сети

7-Zip. Данный тест является весьма показательным: поддерживая многопоточность, он наглядно демонстрирует достоинство многоядерных конфигураций. Преимущество новых платформ очевидно и абсолютно. Разница между Pentium M и Core Duo сравнимой частоты превышает 3,5 мин в режиме максимального сжатия и составляет без малого 2 мин при обычных настройках. Очень впечатляющее доказательство практической пользы! Интересно, что в режиме максимального сжатия дополнительный прирост производительности обеспечивается еще и за счет более быстрой шины памяти и обновленного механизма выборки данных из кэш-памяти процессора.

3dsmax (render Brazil) и Adobe Photoshop CS. Три основные составляющие для получения должного эффекта в данном случае у Core Duo есть: достаточно высокие тактовые частоты, быстрая шина памяти и многоядерность. Причем, как видно на диаграммах, последнее оказывает куда большее влияние, нежели тактовая частота. Собственно говоря, результат, который демонстрирует в обоих тестах самая быстрая мобильная система на базе Core Duo, практически один в один соответствует таковому у рабочей станции на базе двух Opteron 250 (2,4 GHz) и заметно превосходит, скажем, показатели двух Xeon (Nосона) 3,2 GHz. Результат просто ошеломляющий. Маленький ноутбук на равных (!) конкурирует с мощной настольной рабочей станцией на базе двух CPU. Такое достижение сложно переоценить, ноутбуки понемногу вторгаются в ту область, в которую ранее им путь был заказан, – на рынок персональных графических станций. Осталось совсем немного – поднять производительность жесткого диска и обеспечить возможность установки в лэптоп более

чем 2 GB ОЗУ (теоретический предел в новых моделях – 4 GB, но в продаже модулей памяти объемом 2 GB мы пока не встречали). Что касается падения быстродействия в тесте рендеринга 3dsmax, то тут все банально: жесткий диск в испытываемом ноутбуке по нынешним меркам далеко не идеальный – 5400 об/мин не самое лучшее подспорье в данном случае.

UT2004/3DMark03. Здесь комментарии излишни. UT2004 не оптимизирован под многоядерные конфигурации, и немалое влияние на результат оказывает видеокарта. Наличия полноценного дискретного акселератора вполне достаточно, чтобы заметно оторваться от конкурентов, у которых видеоадаптеры не имеют выделенной памяти, – даже быстрые системная память и шина не в состоянии пока обеспечить скорости работы, сравнимой с показателями полноценных дискретных решений.

3DMark06 (CPU Score). Мы не случайно выбрали именно этот подтест: приводить суммарный результат нет смысла, так как быстродействия даже самого мощного современного ноутбука явно недостаточно для нормального прохождения последнего 3D-бенчмарка от Futuremark, оптимизированного под многоядерность. Как раз это нас и интересовало – на диаграмме хорошо видно, что системы на Pentium M не имеют никаких шансов как в подобных тестах, так и в будущих играх. Вот оно – наглядное подтверждение того факта, что «игровые» ноутбуки наверняка будут базироваться на двухъядерных процессорах, ибо альтернативы у производителей нет: все ведущие разработчики игрового ПО если еще и не заявили о поддержке многоядерных CPU в своих новых продуктах, то наверняка сделают это в ближайшем будущем.

Battery Eater '05 (Classic) – время работы от батарей в режиме максимальной нагрузки, ч:мин

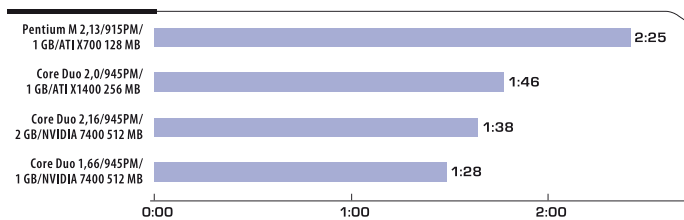

Производительность при работе от батарей

Если быстродействие при питании от сети в ряде ресурсоемких, но тем не менее не совсем типичных для среднестатистического пользователя ноутбука приложений имеет значение для довольно ограниченной категории владельцев мобильных ПК, то время работы от батарей при выполнении обычных офисных задач волнует всех без исключения. Что же может предложить нам Centrino Duo в плане реализации технологий энергосбережения?

Battery Eater '05. Результат для новой платформы, мягко говоря, не впечатляет. Отставание практически вдвое в режиме чтения и более чем на час при максимальной нагрузке в тесте Battery Eater'05 от сравнимых по конфигурации платформ на фоне эффективных результатов при работе от сети заметно портит первое впечатление от новой платформы.

Попробовав другой тест, Mobile Mark '02, мы получили чуть лучшую картину, но вопросы остались: как система на базе Core Duo 2,16 GHz

смогла обойти по продолжительности автономной работы аналог с заметно меньшей частотой?

Выясняя причины, мы пришли к следующему выводу: ноутбуки, которые были у нас на тестировании, попросту не годятся для оценки новой платформы с точки зрения длительности работы от батарей. Это предсерийные образцы, собранные в лучшем случае в конце прошлого года, и настройка системы питания в них еще далека от идеала. Например, при использовании схемы энергопотребления Portable/Laptop один из них упорно не желал менять частоту CPU вне зависимости от того, есть нагрузка или нет, – если ноутбук отключен от сети, то частота процессора равна 1 GHz и остается неизменной.

Но с появлением серийных образцов возможности Core Duo в плане энергосбережения были задействованы в полном объеме, в чем мы убедились, протестировав новые продукты от Samsung, представленные в этом материале.

Итоги

Учитывая результаты тестирования, Intel можно поздравить с успешным стартом новой платформы. Несомненно, недоработок пока хватает, но речь идет в основном об оптимизации схемы энергопотребления, и, как показала практика, на их устранение потребуется не так уж много времени. Серийные образцы ноутбуков продемонстрировали хорошее соотношение производительности и периода автономной работы (даже с учетом батарей повышенной емкости) – на уровне устройств с процессорами семейства Dothan. Поэтому теперь вполне обоснованным будет заявление, что потребитель ничего не теряет от перехода на новую платформу, а наоборот, получает ряд дополнительных возможностей, недоступных лэптопам предыдущего поколения.

Хотелось бы отметить, что при использовании программного обеспечения, поддерживающего двух-

ядерные CPU, новые мобильные платформы пока вне конкуренции. Решающую роль в их продвижении сыграют разработчики ПО и пользователи – от того, насколько оперативно первые смогут предлагать оптимизированный под данную платформу софт и как его примут последние, будущее Centrino Duo зависит куда больше, нежели от ее выдающихся технических характеристик.

Подводя итог, можно сказать, что судьба новой мобильной платформы Intel вполне прогнозируема: если производители программного обеспечения ее поддержат, то пользователь в накладе не останется. Те, кому ноутбук нужен не для работы с пакетами уровня 3dsmax или Photoshop, также получат ряд преимуществ: новая Centrino позволяет вполне комфортно трудиться, в том числе и при выполняемых в фоновом режиме ресурсоемких приложениях.

Будь на зв'язку. Без обмежень.

Потужний мобільний ПК у тонкому стильному корпусі



Dell™ рекомендує Windows® XP Professional

Надлегка серія ноутбуків Dell™ Latitude™ з технологією Intel® Centrino™ забезпечують надзвичайну мобільність, не жертвуючи ані зручністю у використанні, ані потужністю.

Ноутбук Dell™ Latitude™ D610 створено для користувачів, котрі вимагають від комп'ютера універсальності, мобільності та виняткових зручностей на робочому місці

Dell™ Latitude™ D610

Мобільна технологія Intel® Centrino™, що базується на процесорі Intel® Pentium M 750 (2,00 ГГц, 2 МБ кеш L2, 533 МГц швидкості шин FSB) та мережевому модулі Intel® PRO/Wireless 2200 (802.11b)

Операційна система Microsoft® Windows® XP Professional SP1

Жорсткий диск 40 Гб або більш швидкий

Пам'ять до 2 Гб (DDR SDRAM, 266 МГц)

Оптичний дисківод 24x CD-ROM

Дисплей з активною матрицею TFT 14" XGA

Вага 2,12 кг з батареєю та додатковим батарейним модулем

Розміри 34,3 x 312,0 x 262,2 мм

6 720 – грн.

Податки вказовано, ціна залежить від конфігурації



Ноутбук Dell™ Latitude™ D510 створено для користувачів, котрим потрібен зручний мобільний ПК у тонкому корпусі за помірною ціною

Dell™ Latitude™ D510

Мобільна технологія Intel® Centrino™, що базується на процесорі Intel® Pentium M 735 (1,70 ГГц, 2 МБ кеш L2, 400 МГц швидкості шин FSB) та мережевому модулі Intel® PRO/Wireless 2100 (802.11b)

Операційна система Microsoft® Windows® XP Professional SP1

Жорсткий диск 20 Гб або більш швидкий

Пам'ять від 128 Мб до 2 Гб (DDR SDRAM, 333 МГц)

Оптичний дисківод 24x CD-ROM або інший

Дисплей з діагоналлю екрану 14" або 15"

Вага від 2,54 кг

Розміри 31,8 x 338,0 x 273,0 мм

5 090 – грн.

Податки вказовано, ціна залежить від конфігурації



Компанія DataLux

Телефон (044) 249-6303; Факс (044) 275-9999; Сервісний центр (044) 248-7041

Інтернет: www.datalux.ua; Електронна пошта: datalux@datalux.ua

У нас Ви можете отримати інформацію про найближчого до Вас продавця

Просто як



© 2006 Dell Computer Corporation. Ціни та технічні характеристики доступні на момент публікації і можуть бути змінені без повідомлення. Ціни на додаткові обладнання дані лише за умови придбання в комплекті Dell, в тому числі Dell, OpenFlex та Express с програмними марками або зареєстрованими торговельними марками корпорації Dell Computer, Intel, в тому числі Intel, Intel Inside, в тому числі Intel Inside, Intel Centrino, OpenFlex, Intel Centrino, Xeon та Pentium с торговельними марками або зареєстрованими торговельними марками корпорації Intel чи її дочірніх підприємств в США та інших країнах, Microsoft та Windows с зареєстрованими торговельними марками корпорації Microsoft. Торговельні марки та назви, що не належать корпорації Dell, є власністю відповідних компаній. Тільки програмні продукти Microsoft® включені в комплект поставки комп'ютерів Dell, можуть мати певні торговельні знаки за умови відсутності в них продуктів, що не належать компанії Dell. Будь-які інші торговельні знаки належать своїм власникам. Інформація про придбання акційних програмів і програмів корпоративного Microsoft® надається при придбанні вказаних продуктів, або після користування програмним продуктом чи реконфігурації комп'ютера, придбання акційної програми може бути виконано через Інтернет чи по телефону (вартість даних не вказано).

Seagate Barracuda 7200.9: СКОРОСТЬ ИЛИ ЕМКОСТЬ?

Сергей Макаров

Выход очередного поколения жестких дисков – это всегда событие, пусть и не самое значительное. Тем более если обновляется модельный ряд такого именитого производителя, как Seagate. Наконец мы можем воочию сравнить то, что нам было обещано, и то, что мы получили на практике. Встречайте – Seagate Barracuda 7200.9!

Для начала остановимся на технических особенностях данной серии, а потом уже перейдем к оценке быстродействия. Изменения по сравнению с предыдущим поколением довольно значительны. Во-первых, появилась поддержка нового интерфейса, который в интерпретации Seagate получил название SATA 2.5 и включает, помимо расширенной до 3 Gbps полосы пропускания, поддержку NCQ, горячей замены дисков и последовательного раскручивания пластин при запуске (staggered spin-up), а также имеют новый тип разъемов (SATA ClickConnect), обеспечивающий фиксацию кабелей с помощью специальных защелок.

Во-вторых, существенно изменен механизм защиты диска от ударных нагрузок (Enhanced G-Force Protection), позволивший увеличить предел переносимых без ущерба нагрузок до 63 g в рабочем состоянии и 300 g в нерабо-

чем режиме. И наконец, расширен модельный ряд. Теперь в нем представлены диски от 40 до 500 GB с буфером 2, 8 и 16 MB. В предыдущей серии минимальный объем составлял 200 GB.

Ну и, наконец, самое интересное – увеличившаяся емкость пластин. Насколько? Вопрос далеко не праздный, но практически не имеющий четкого и однозначного ответа. Причина проста – адаптивное форматирование. Диски разного объема в данной серии используют одни и те же пластины, но с различной разметкой. К примеру, попавшая к нам на тестирование самая старшая модель ST3500641AS на 500 GB выполнена в соответствии с четырехпластинным дизайном, следовательно, плотность записи в среднем составляет 125 GB на пластину. Почему в среднем? Потому как у каждой из них нет фиксированной емкости. То есть два одинаковых диска могут иметь совершенно разную разметку. А вот менее емкие модели 160 и 120 GB обладают уже одной пластиной и двумя головками. Следовательно, максимальная плотность записи дисков этой серии составляет 160 GB, минимальная... Теоретически 125 GB, на практике же без специального оборудования определить данный показатель невозможно.

Нетрудно догадаться, что требования к сохранности информации на специализированных 500-гигабайтовых дисках ощутимо выше, чем на массовых продуктах емкостью 160 GB. Производитель предлагает в каждом классе устройств то, что необходимо пользователю – либо повышенную скорость (за счет возросшей плотности записи),

но меньшую надежность, либо пониженную скорость, но гораздо большую надежность.

До выхода Barracuda 7200.9 нам обещали кардинальное увеличение производительности дисковой подсистемы. К сожалению, первые достижения не слишком радуют – в Winbench 99 новая модель уступает по скорости Barracuda 7200.8 емкостью 300 GB. Причем это касается даже линейного чтения. Однако отметим, что Barracuda 7200.9 объемом 160 GB показывает лучший результат. К примеру, пиковая скорость считывания превышает 70 MBps. В данном случае потеря быстродействия объясняется как снижением плотности записи, так и увеличением количества пластин и уменьшением времени доступа. Но, как мы уже говорили, все это является платой за высокую надежность диска.

Если посмотреть на реальное время копирования файлов, очевидно, что здесь результаты выравниваются: при работе с большими объемами данных (линейное чтение/запись) Barracuda 7200.9 оказывается быстрее своего предшественника, но вот при переходе к мелким файлам этот диск не спасает даже увеличенный объем буфера – скорость копирования меньше, чем у Barracuda 7200.8. Производителю стоит еще поработать над алгоритмами кэширования и рациональнее распорядиться 16 MB памяти.

В целом новая линейка вышла не только довольно удачной, но и весьма разносторонней – теперь покупатель имеет возможность выбрать именно тот диск, который больше всего отвечает именно его потребностям.



Цена – \$355

Продукт предоставлен Seagate,
www.seagate.com

Объем
500 GB
Частота вращения
7200 об/мин
Интерфейс
SATA 2.5
Количество
пластин/головок
4/8
Объем буфера
16 MB

Вердикт

★★★★★

ЗА

Огромная вместительность; повышенная надежность

ПРОТИВ

Не рекордная производительность

Delfics®

КОМП'ЮТЕРИ



ПОДОБАЄТЬСЯ МУЗИКА?

Збережіть всю свою музичну колекцію на диску ПК Delfics® DTS, створеного на базі процесору Intel® Pentium® 4 з технологією HT, і слухайте улюблену музику в будь-який час і будь-де.

**3299
грн.**

Кожному покупцю
акційного ПК Delfics®

**SVEN BF-11
у подарунок!**

ПК Delfics® DTS

На базі процесору Intel® Pentium® 4 630 з технологією HT
3.0GHz/2MB cache/800MHz FSB

- Материнська плата FOXCONN на базі Intel® 915PL
- Оперативна пам'ять DDR 512Mb PC3200 (Brand)
- Жорсткий диск 160GB SATAII (Samsung)
- Відеоадаптер ATI Radeon X700 128MB/128bit/TX/DVI/PCI-E (Sapphire)
- Дисковод FDD 3.5" • Оптичний привід DVD-RW/+RW
- Корпус Foxconn 350W

Повний асортимент продукції дивись у мережі салонів-магазинів «ГігаБайт»

✉ м. Київ, вул. Велика Житомирська, 6
☎ (044) 279-2215, 279-8643, 279-8476

✉ м. Київ, пр. Маяковського, 10
☎ (044) 515-8475, 536-0923

✉ м. Київ, пр. Московський, 16
☎ (044) 501-0318, 419-8188

✉ м. Київ, вул. Тимошенка, 21
☎ (044) 426-1702, 426-1431,
☎ (044) 426-2350

✉ м. Київ, вул. Декабристів, 9
☎ (044) 562-66-99

✉ м. Біла Церква, бульв. Перемоги, 99
☎ (04463) 4-49-35, 4-47-52

✉ м. Житомир, пров. Вацківський, 3
☎ (0412) 41-2753

✉ м. Житомир, Старий бульвар, 2
☎ (В. Бердичівська, 26)
☎ (0412) 42-1616, 34-4490

✉ м. Кіровоград, вул. Преображенська, 3а
☎ (0522) 35-1767

✉ м. Сімферополь, вул. Гоголя, 15
☎ (0652) 51-0168, 51-0167

✉ м. Чернігів, вул. Мстиславська, 33
☎ (04622) 7-47-07

Гарантія на ПК Delfics® – 3 роки.
ПК Delfics® сертифіковані УкрСЕПРО

**КРЕДИТ
НА 1 РІК ПІД 0%**

Отримай ГігаCard

у кiївських салонах-магазинах
«ГігаБайт» та купиуй неакційні
товари зі **ЗНИЖКОЮ**

від **3% до 5%**
подробиці у магазинах «ГігаБайт»



З детальнішими умовами можна ознайомитися на сайті www.gigabait.com.ua

* Компанія залишає за собою право на незначну зміну цін та конфігурації. Конфігурації можуть бути доповнені або змінені за вашими бажаннями.

** Термін дії акції з 1 по 31 березня 2006 року. Акція дієсна у кiївській мережі салонів-магазинів «ГігаБайт». Подарунком вважається придбання послуги за 1 гривню. Подарунки повернення й обміну не підлягають.

Логотип Delfics – товарний знак ТОВ «Компасс-Сервіс» та ТОВ «Компасс Трейд».
Intel, Intel logo, Intel Inside logo, Intel Centrino, Intel Centrino logo, Celeron, Intel Xeon, Intel SpeedStep, Itanium, и Pentium є товарними знаками, або зареєстрованими товарними знаками, права на які належать корпорації Intel і її підрозділам на території США та інших країн.

nForce4 Ultra Intel Edition – вполне разумная альтернатива

Виталий Гулин

Выпуском первой версии чипсета nForce4 Intel Edition NVIDIA доказала, что ее амбиции не ограничиваются доминированием в секторе платформ для AMD. Но ряд факторов не позволял назвать выход этого продукта выдающимся событием, и виной тому – главным образом предшествовавшая ему PR-деятельность, при которой положительные качества новинки были, мягко говоря, преувеличены. В результате появился достойный (но, повторимся, не лучший) конкурент 925XE с несколько большей функциональностью, однако явно завышенной ценой.

Тогда же у многих пользователей возник резонный вопрос: «А почему бы не создать более дешевые версии nForce4 для платформы Intel, которые бы, несомненно, оказались востребованными рынком?» С практической точки зрения выгода от такого решения очевидна, однако оставалось утрясти с Intel еще правовые и экономические вопросы. Это было сделано, и в итоге мы получили два чипсета нового поколения, один из которых (nForce4 Ultra IE) даже достоин быть отнесенным к mainstream-сегменту.

Собственно сам набор системной логики доказывает, что поиск решения на пути от сложного к простому может привести к столь же успешным результатам, как и в привычном обратном направлении. Изъятие технологии SLI и аппаратного брандмауэра значительно облегчает жизнь производителям комплектующих и в определенной степени пользователям, а более простая разводка, менее мощные цепи питания и отсутствие необходимости применения ключа (меняющего режимы работы слотов для установки видеокарт) упрощают написание BIOS, а следовательно, и разработку материнской платы, т. е. приводят к



снижению стоимости и повышению надежности изделия.

Однако не обошлось и без положительных нововведений: так, вместе с чипсетом теперь допускается установка кодеков HD-Audio. Подытожим: формулу nForce4 Ultra IE можно записать как «nForce4 Ultra+S775+HDA», либо «nForce4 SLI XE IE за вычетом технологии SLI».

С точки зрения конкуренции с продуктами Intel ничего существенного обнаружить не удалось. Можно утверждать, что обладатель компьютера на базе материнской платы Intel 945P Express не будет чувствовать себя обделенным по сравнению с тем, чей ПК построен на чипсете от NVIDIA.

Таким образом, основные показатели, по которым идет соперничество с Intel, это стоимость и производительность, а в идеале – еще и доступность. Чтобы оценить первый и третий из них, придется подождать появления готовых продуктов от ведущих компаний, а вот выяснить, как обстоят дела с быстродействием, можно уже сейчас. NVIDIA еще в оригинальном IE заявила об «умном» контроллере памяти, умеющем принимать «самостоятельные решения» о том, какие банки памяти превентивно открывать. Однако тогда мы могли оценить только скорость работы лишь с одноядерными кристаллами

Pentium 4 (напомним, тестирование не выявило превосходства чипсета NVIDIA), но у нас оставалась надежда, что с двухъядерными CPU ситуация изменится. Поскольку Biostar ранее не славился высокопроизводительными моделями, в конкуренты TForce4 U 775 было решено взять «крепкого середнячка» от Intel с неплохими результатами по сравнению с другими платами на 945-м чипсете и процессор Pentium D 820 2,8 GHz. Из диаграмм очевидно преимущество nForce4 как в скорости работы контроллера, так и в величине задержек, что выражается в некотором превосходстве при выполнении реальных задач.

Итак, NVIDIA выпустила хорошую и достойную альтернативу чипсетам Intel в сегменте mainstream. По большому счету, nForce4 Ultra IE не хуже и не лучше 945P – он просто другой. Поэтому пользователям, уже купившим плату из новой линейки наборов логики Intel (серии 945/955/975), вряд ли стоит тут же давать объявления о продаже. Ну а для тех, кто еще обдумывает будущую конфигурацию, появилось значительно большее поле для выбора, за что скажем NVIDIA спасибо.

Biostar TForce4 U 775 предоставлена компанией Compass, www.compass.ua. Ориентировочная стоимость – \$88.

Архивирование 7-Zip 4.32, мин:с

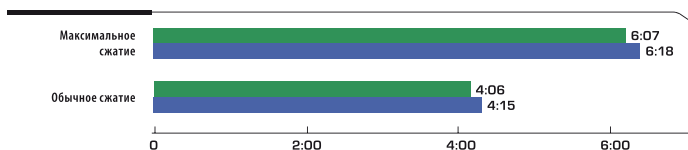

Производительность контроллера памяти, MBps

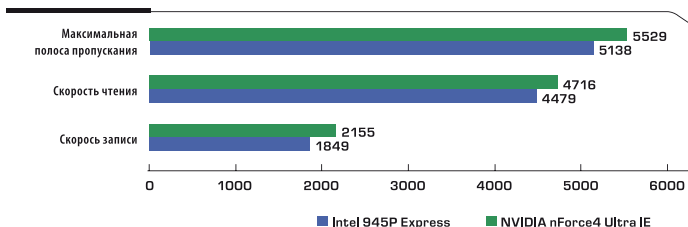

ДИВІТЬСЯ НА ВІДЕО ТА DVD ВІД КОНЦЕРНУ "ІНТЕР - ФІЛЬМ"
У БЕРЕЗНІ 2006 РОКУ

Гаррі Поттер та кубок вогню



www.interfilm.com.ua

ІНТЕР™
ФІЛЬМ

PowerLine:

ТЕХНОЛОГИИ «ЭЛЕКТРОПЕРЕДАЧИ ДАННЫХ»

Юрий Кученко

Много терабайтов информации утекло с момента анонса технологии передачи данных по электропроводке, причем большая часть трафика направилась к своему получателю отнюдь не по кабелям. Устройства для «межрозеточного» обмена, возможно, и сейчас оставались бы в тени обычных широкополосных средств доступа, если бы не преодоление скоростного барьера в 85 Mbps с дальнейшим прицелом на 200 Mbps!

Передачу информации по электросети можно рассматривать в двух основных аспектах – как способ связи нескольких устройств, расположенных в пределах дома, или как один из вариантов организации доступа к Интернету, при котором PowerLine выполняет функции элемента коммуникационной сети, т. е. применяется для преодоления последней мили или футов на пути к потребителю услуг.

В чем же причины столь скромных темпов развития телекоммуникаций, определяемых терминами PowerLine, HomePlug, BPL и другими? Главным образом, в сильной конкуренции со стороны традиционных средств доступа: никто из провайдеров услуг (xDSL, кабельных) не будет уступать позиции, которые они завоевали в мегаполисах. Кроме того, операторы сотовых мобильных сетей оттянули на себя часть потребителей, пока удовлетворяющих небольшими скоростями обмена. А вот за пределами городов «энергетики» вполне могут попробовать занять место ведущего поставщика услуг «электропередачи данных». Опять же с той оговоркой, что их в этом не опередают энтузиасты беспроводных технологий.

Что касается домашних сетей, то редкость PowerLine-решений также объяснима. Идея объединения бытовых электронных устройств в общую инфраструктуру была продиктована необходимостью выполнения «триединой задачи» – не только обеспечить обмен информацией между обычными приложениями, но и успешно справляться с голосовыми (VoIP) и видеопотоками (IP-TV). Технология передачи этих видов данных,

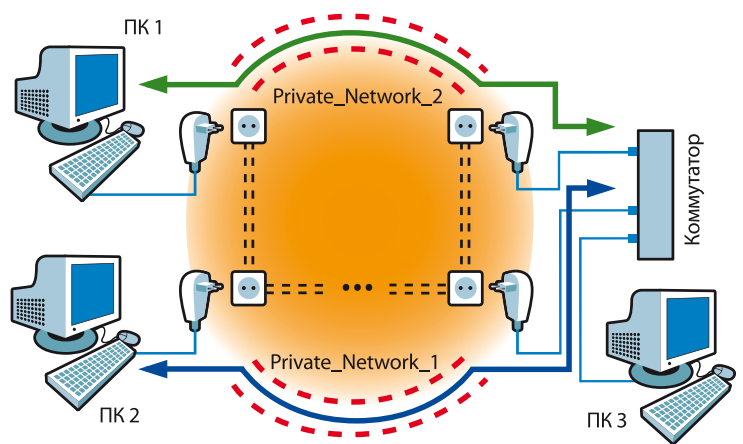

Тестовая ситуация: две виртуальные подсети образованы на одной и той же паре проводов питающей проводки

кроме скорости, безусловно, должна гарантировать устойчивость соединения. Причем требования к качеству связи ужесточаются, если в сети транслируются несколько потоков либо осуществляется параллельный обмен информацией между множеством приложений. Современные темпы развития домашних мультимедийных средств таковы, что одним каналом видеоданных «внутридомашние» запросы не ограничиваются, и, помимо просматриваемого с видеосервера контента, может внезапно понадобиться дополнительная полоса пропускания для системы видеонаблюдения. И очевидно, что скорости обмена порядка 4,5–6 Mbps в этом случае окажется недостаточно.

Итак, для дальнейшего развития технологии передачи по сетевой проводке вопрос производительности – один из наиболее острых. В настоящее время основная часть продукции PowerLine – приборы HomePlug 1.0 с «технологич-

еской» скоростью 14 Mbps. Поэтому многие чипмейкеры предпринимали попытки увеличить скорость обмена при сохранении совместимости с устройствами старой спецификации.

Летом прошлого года группа HomePlug PowerLine Alliance (к слову, тогда же пополнившаяся именитыми Intel, Linksys и Motorola) смогла выдать на-гора результат своей трехлетней деятельности – стандарт, узаконивающий новую технологию обмена по питающим сетям и коаксиальным кабелям HomePlug AV со скоростью 200 Mbps. Спецификация предусматривает обеспечение качества обслуживания, необходимого для передачи аудио- и видеопотоков, и 128-рядное шифрование. Отметим, что удачные демонстрации возможностей высокоскоростного обмена проводились уже неоднократно, однако на рынке новые конечные устройства ожидаются не ранее второй половины 2006 г. Пока же как промежуточ-

ный вариант наиболее интересна технология «турбирования», повышающая скорость обмена до 85 Mbps.

Стоит ли сегодня останавливать свой выбор на PowerLine, если разворачивать беспроводную сеть по каким-либо причинам нежелательно, а прокладывать витую пару по всему дому – затруднительно? Каковы реальные скорости работы «турбированных» приборов, насколько снизятся они в случае использования одних и тех же «проводов» несколькими независимыми устройствами? Чтобы получить ответы на эти вопросы, мы протестировали первые на отечественном рынке устройства, поступившие к нам под торговой маркой Dynamix – адаптеры Ethernet-to-PowerLine PL-E (85 Mbps).

Внешне это небольшие, достаточно элегантные аппараты, похожие на мощный розеточный блок питания с гнездом для подключения LAN и тремя светодиодными индикаторами. Для того чтобы начать работу, никаких особых ухищрений и дополнительных драйверов не потребуется: при правильных сетевых установках к компьютерам достаточно подсоединить патч-кабели, включить в розетки с той же фазой питания и затем дождаться, пока они вступят между собой в связь.

Следует сразу оговорить одно обстоятельство, которое может омрачить знакомство с данной технологией: в цепи между объединяемыми адаптерами не должно находиться никаких стабилизаторов, источников бесперебойного питания и прочих устройств, спо-



Утилита PowerPacket v3.1 позволяет конфигурировать частные сети на PowerLine, логически изолированные друг от друга

собных подавлять высокочастотные колебания. В принципе, к такому можно отнести и качественные (но не дешевые «бытовые») удлинители с цепями помехоподавления. В процессе экспериментов с имеющимися в нашем распоряжении тремя различными типами недорогих «защитающих» удлинителей выяснилось, что существенно ухудшил параметры связи только один из них.

В процессе тестирования для настройки и мониторинга состояния соединения использовалась поставляемая с адаптерами утилита PowerPacket v3.1, выпущенная в августе прошлого года. Ее окно имеет четыре закладки. Первая показывает, какой из адаптеров к чему в настоящий момент подключен, а если их несколько – предоставляет возможность переподсоединиться к желаемому. Там же находится и индикатор качества сигнала. Вторая закладка позволяет присвоить идентификатор частной сети. Данная функция применима ко всем устройствам, для которых ранее был введен заводской пароль (вместе с MAC-адресом и серийным номером он указан на наклейке в розеточной части адаптера). Имеется и вариант включения в создаваемую сеть, подобную VPN-туннелю, лишь одного выбранного на предыдущей вкладке адаптера. Результаты диагностики представлены на третьей вкладке. Интересно, что отображаемый в ней лог сохраняет информацию о MAC-адресах и паролях всех устройств, попадающих в поле зрения программы. Наконец, на последней вкладке, кроме сведений об утилите, имеется пункт, отключающий автосканирование.

Но вернемся к нашей тестовой сети. Чтобы получить представление о ее производительности, были смоделированы три ситуации.

Первая создавалась для сравнения работы одной пары в режиме незащищенного (*Public Network*) и защищенного (*Private Network*) обмена. В ней ПК напрямую обменивались между собой данными, что позволило нам определить зависимость максимально возможной скорости от протяженности кабельной среды. Максимальная средняя скорость при высшей оценке качества соединения, полученная в ходе тестов в режиме общедоступной сети, составила 25,7 Mbps, в *Private Network* – 23,4 Mbps. Последовательным переключением во все более удаленные сегменты была определена граничная минимальная скорость стабильного соединения – 2,3 Mbps.

Вторая ситуация соответствовала случаю, когда два ПК с адаптерами соединялись с третьим, подключенным к коммутатору корпоративной LAN. Ее мы создали для оценки долговременной стабильности параметров сети, выбрав при этом условия, когда «технологическая» скорость связи снизилась до 40–45 Mbps, после чего



Первые адаптеры 85 Mbps в Украине: Dynamix Ethernet-to-PowerLine PL-E (85 Mbps)

на компьютерах по схеме «от каждого к каждому» была запущена системная утилита Ping (со стандартными параметрами, на период около 6 ч). Данный вариант примечателен тем, что при продолжительной работе адаптеры ощутимо нагревались. Кроме того, помня, что в предыдущем тестировании у некоторых пар на чипсете Intellon HomePlug 1.0 в аналогичных условиях наблюдались труднообъяснимые кратковременные пропадания связи, и зная, что в состоянии бездействия устройства переходят в режим пассивного ожидания, хотелось убедиться, что и столь незначительный ICMP-трафик будет обрабатываться корректно. В результате такого марафона выяснилось, что при среднем значении 7 мс и минимальном 4 мс максимальное время отклика составило 1300 мс! Но независимо от причин этих сбоев в итоге был потерян 1% общего числа пакетов.

Наиболее интересна последняя ситуация: в одном и том же сегменте электропроводки были организованы изолированные на логическом уровне две частные сети (см. рис.), в которых проводились тесты на производительность подсети в направлении от первых двух ПК к третьему. Такая конфигурация весьма часто встречается на практике – например, когда провайдер дотянул широкополосный канал до жилого дома, а его обитатели для решения задачи последних футов выбрали устройства PowerLine. Полученные резуль-

таты показали, что их поведение соответствует обычной практике работы нескольких виртуальных сетей в единой кабельной. Однако к чести PowerLine-адаптеров отметить, что процент полосы пропускания, неизбежно теряемый в аналогичных случаях из-за ряда проблем, достаточно мал – при различном долевом соотношении нагрузок, создаваемых тестируемыми парами, он не превысил 17%. Естественно, по мере приближения к максимуму полосы пропускания, используемой одной тестовой парой, появилось увеличение задержек во второй подсети.

В качестве кратких выводов отметим, что, невзирая на выявленные шероховатости, обмен данными по непригодной для телекоммуникационных нужд обычной проводке (к тому же в нашем случае проложенной далеко не по современным нормативам и стандартам) впечатляет: по сравнению с устройствами по спецификации HomePlug 1.0 реальное значение скорости фактически увеличилось в пять (!) раз. Это позволит, например, транслировать видеопотоки с DVD-качеством, организовывать многопользовательский доступ по сети к данным видеосерверов IP-TV и к другим подобным «прожорливым» с точки зрения пропускной способности ресурсам.

Адаптеры Dynamix Ethernet-to-PowerLine PL-E (85 Mbps) представлены компанией «Вектор», тел. (044) 279-0682

Фотоаппарат

Olympus μ 500 – популярная имиджевая камера прошлого года, по своим характеристикам и качеству сопоставимая с современными бюджетными моделями.

V



1

Эргономика ★★★★★

В руке лежит неплохо, но не идеально. Видоискатель отсутствует, что может создавать проблемы при съемке на ярком свету.

2

Габариты ★★★★★

Размер небольшой, но в карман рубашки или брюк аппарат положить не удастся. Носить его с собой каждый день, скорее всего, никто не будет.

3

Функциональность ★★★★★

Серийная съемка, панорама, макро/супермакро, баланс белого, экспокоррекция, ручная установка ISO, оптический зум 3X, вспышка, автотаймер, 20 предустановленных программ съемки, гистограмма в реальном времени и т. д.

4

Синхронизация с ПК ★★★★★

Кард-ридер, подключение по USB.

5

Качество ★★★★★

Достаточно точная цветопередача, относительно широкий динамический диапазон, размер кадра (5 мегапикселей) позволяет печатать снимки размером до 20×30 см.

6

Дополнительно ★★★★★

Видеокамера 320×240@15 fps

Olympus μ 500

Любительские цифровые фотокамеры нижнего ценового диапазона, по прогнозам аналитиков, в будущем окажутся вытеснены камерафонами. Да, в пользу «цифромыльниц» говорят пока еще более высокие функциональность и качество снимков, однако разрыв сокращается чуть ли не с каждым месяцем. В Японии и Корее, например, уже продаются камерафоны с оптическим зумом.

В чем же выигрывают фотокамеры? В так называемой «творческой съемке». Если у пользователя нет желания (или возможностей) покупать устройство за \$600+, но ему хочется снимать с приоритетом выдержки/диафрагмы, приме-

нять полноценную вспышку, записывать видео в VGA-качестве, печатать снимки 20×30 см и при этом нет нужды носить камеру с собой каждый день – для него современные фотоаппараты ценой около \$300 пока остаются вне конкуренции. Во всяком случае, в ближайшие пару лет: есть очень большое подозрение, что в скором будущем камерафоны возьмут и эти рубежи.

Ну а то, что самые простые фотокамеры без ручных настроек (работающие по принципу «достал и щелкнул») уже сегодня не имеют практически никаких преимуществ перед лучшими современными камерафонами – полагаем, хорошо видно из тестовых снимков.

Тестовые снимки



1

Точная цветопередача и отличная проработка деталей



2

2

Хорошие макровозможности



3

3

Неплохой динамический диапазон и правильная цветопередача

S. Камерафон

Sony Ericsson K750i – один из лучших современных камерафонов, может похвастать рядом функций, которые ранее встречались только у «взрослых» фотоаппаратов.

1

Эргономика ★★★★★

В руке лежит чуть хуже, чем фотоаппарат. Почти все функции доступны лишь из меню, используются стандартные телефонные кнопки (за исключением спуска).

2

Габариты ★★★★★

По размеру очень маленький, без проблем помещается практически в любой карман даже летней одежды. Носить с собой каждый день не можно, а нужно – телефон все-таки.

3

Функциональность ★★★★★

Серийная съемка, панорама, макро, ночной режим, подсветка, автотаймер, спецэффекты, баланс белого, качество и размер изображения.

4

Синхронизация с ПК ★★★★★

Кард-ридер, подключение по USB, Bluetooth.

5

Качество ★★★★★

Узкий динамический диапазон, временами не очень точная цветопередача, размер кадра (2 мегапиксела) позволяет печатать снимки размером 10×15 см.

6

Дополнительно ★★★★★

Телефон, МР3-плеер, радиоприемник, органайзер, калькулятор, будильник...



Тестовые снимки



1 С цветопередачей камерафон справился отлично, однако детализации явно не хватает.



2 Макро у K750i ни в чем не уступает фотоаппарату – только цветопередача несколько подкачала.



3 Некоторые ошибки автоопределения баланса белого и нехватка динамического диапазона.

Sony Ericsson K750i

Камерафон – это идеальный вариант фотоаппарата на всякий случай. Он всегда при вас, что позволяет ловить сюжеты, которые владелец обычного фотоаппарата почти наверняка пропустит. Кроме того, камерафон идеально подходит на роль записной книжки – с его помощью удобно делать заметки на память, снимая, например, расписание поездов, схему проезда по городу и т. д.

Недостатком камерафонов пока что остается качество... Впрочем, недостатком уже незначительным. В первую очередь претензии возникают к посредственным снимкам внутри помещений и

узкому динамическому диапазону, из-за чего яркие объекты страдают от пересветов. Тем не менее в общем качества и размера кадра уже хватает для печати снимков 10×15 см, причем визуально они мало чем отличаются от полученных с помощью фотоаппарата.

Качество снимков, равно как и функциональность устройства, в дальнейшем будет только улучшаться, к тому же в случае использования камерафона как второй камеры (в дополнение к основному аппарату более высокого класса – скажем, «зеркалке» или просьюмерской модели) этот параметр становится не критичным.

СофтWare

Новинки месяца

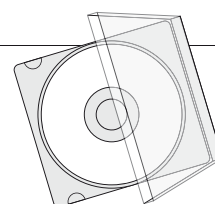

Алексей Фингерут

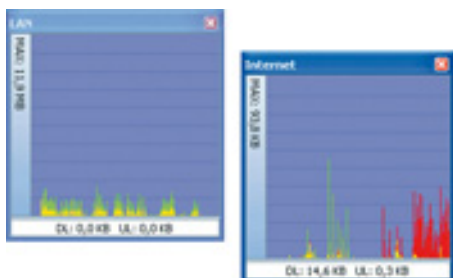

BWMeter 2.4.0

Shareware

Разработчик DeskSoft

Web-сайт www.desksoft.com/BWMeter.htm

Размер 0,4 MB

Адрес загрузки

www.desksoft.com/BWMeter_Download.htm



Несмотря на свою миниатюрность, BWMeter является мощнейшим средством для мониторинга сетевых соединений, все достоинства и преимущества которого перечислять очень долго. Упомянуть же стоит, например, мониторинг любых сетевых интерфейсов, замечательную систему фильтров для оценки какой-либо интересующей части трафика, нелимитированное количество графиков и иконок в трее, возможность ограничения трафика по выбранным фильтрам, систему уведомлений, подробный статистический модуль.

ClockGen 1.0.4.1

Freeware

Разработчик www.cpubid.com



Web-сайт www.cpubid.com/clockgen.php

Размер 0,3 MB

Адрес загрузки www.cpubid.com/clockgen.php

Разработчик утилиты ClockGen сделал подарок всем любителям оверклокинга. Теперь серия одноименных Windows-утилит для разгона сведена в единый удобный комплекс, причем но-

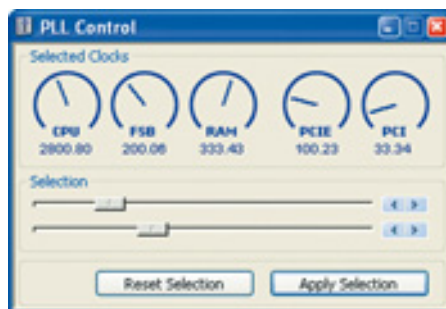

вой версией ClockGen поддерживается большинство современных материнских плат. С помощью программы можно управлять частотами процессора, отдельных шин и памяти или же просто осуществлять мониторинг их значений.

Download Master 5.0.1.987

Freeware

Разработчик WestByte Software

Web-сайт www.westbyte.com/dm

Размер 2,4 MB

Адрес загрузки www.westbyte.com/dm/index.phtml?page=download&tmp=1&lng=Russian

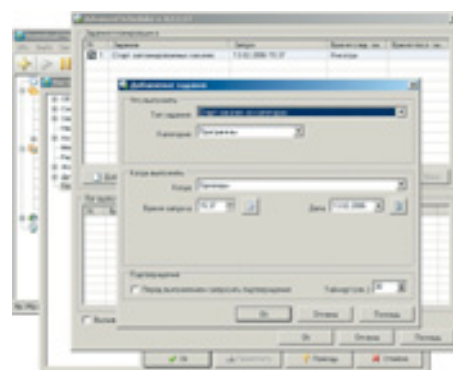

Украинские программисты радуют своих соотечественников выпуском новой версии менеджера зачек Download Master. По популярности и функциональности этот продукт на территории бывшего СССР до сих пор был одним из лидеров, выгодно отличаясь от конкурентов еще и бесплатностью. Теперь его позиции упрочились: в пятой версии основными новшествами стали появление расширенного планировщика (наконец-то!) и реализация поддержки плагинов.

Opera 9.0 Preview 2

Freeware

Разработчик Opera Software

Web-сайт www.opera.com

Размер 4,0 MB

Адрес загрузки www.opera.com/download



Разработчики Opera, похоже, вновь решили стать законодателями мод в области «браузерос-



троения». Вторая предварительная версия Орега 9.0, кроме уже знакомой поддержки файло-обменной сети BitTorrent, получила еще с сотню нововведений, среди которых сложно выделить второстепенные. Теперь в браузере имеются поддержка мини-программ (Widgets), уже рассматриваемых как альтернатива расширениям Firefox, возможность показывать уменьшенное изображение страницы при наведении курсора на ее заголовок, а также ряд более «прозаичных» изменений вроде улучшенных блокировки всплывающих окон, поддержки Web-стандартов, настройки интерфейса под отдельный сайт и т. д. и т. п.

Outpost Firewall Pro 3.5.639.457

Shareware

Разработчик Agnitum

Web-сайт www.agnitum.ru/products/outpost

Размер 5,3 MB

Адрес загрузки www.agnitum.ru/products/outpost/download.php



СМОТРИ
На Диске

Инженеры компании Agnitum реализовали новую систему универсальных правил для ограничения доступа приложений своим брандмауэром – теперь они распространяются централизованно и автоматически, вследствие чего программа меньше досаждала пользователю вопросами. Также повышена эффективность детектора шпионских модулей и улучшена система протоколирования.

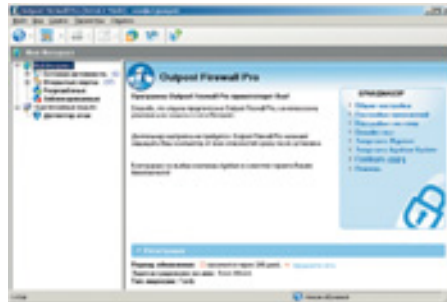

Жаль, но с 1 января 2006 г. разработчик поднял цены на свой продукт на 40% (т. е. до 126 грн за базовую годовую лицензию), а с 2007 г. пропорционально увеличится и стоимость продления лицензии. Конечно, это все еще почти в два раза меньше «мировых» цен, введением которых нам угрожали когда-то, но радостного мало.

SeaMonkey 1.0

Freeware

Разработчик Mozilla

Web-сайт www.mozilla.org/projects/seamoney



СМОТРИ
На Диске

Размер 11,6 MB

Адрес загрузки www.mozilla.org/projects/seamoney/releases



То, что когда-то гордо именовалось Netscape, затем Mozilla, а затем Mozilla Suite, на этот раз стало загадочной «морской обезьянкой». С появлением и последующим триумфальным шествием «огненного лиса» популярность классического продукта Mozilla снизилась до минимума, но преданные поклонники у Mozilla Suite оставались, и они крайне неодобрительно относились к планам сворачивания проекта.

Теперь же обсуждать, почему его не закрыли, а только переименовали, можно долго, но, в любом случае, если вы приверженец идеологии «все-в-одном», SeaMonkey – именно то, что вам нужно. Кроме того, поклонники справедливо замечают, что системных ресурсов он потребляет меньше, чем те же приложения по отдельности.

ТОВ "ВОРТМАНН Україна"

НИМЕЦЬКА ЯКІСТЬ
ВЕЛИКИЙ ВИБІР МОДЕЛЕЙ



• Ноутбуки • TFT монітори • Аксесуари • Сервіс •

TERRA ANIMA 4200



- Intel® Pentium® M 740 2 MB L2 Cache/1.73GHz/533MHz
- XGA 15,1" TFT(1024x768); Intel® Alviso 915GM 128MB
- DDR 512MB RAM, max. 2GB RAM
- HDD 80Gb
- DVD±RW Double Layer
- 10/100 LAN; Modem; 1xPCMCIA II
- 4 x USB 2.0; IE1394; Wi-Fi; IrDA; TV-Out
- Card reader (MMC, SD, MS, Pro); Line in/out, Mic, S/PDIF вага 2,8 кг

Гарантія 24 місяці

6399 грн

TERRA AURA 8300



- Intel® Pentium® M 750 2 MB L2 Cache/1.86GHz/533MHz
- WSXGA 15,4" TFT(1680x1050); Intel® 915PM+ICH6M
- Nvidia 6600 GoA (MEP 43) 128Mb
- DDR2 1024MB RAM; PCI Express
- HDD 100Gb
- DVD±RW Double Layer
- 10/100/1000 LAN; Modem; 1xPCMCIA II
- 5 x USB 2.0; IE1394; Wi-Fi; TV-Out
- Card reader (MMC, SD, MS, Pro)

Гарантія 24 місяці

8899 грн

TERRA AURA 1770



- Intel® Pentium® M 770 2 MB L2 Cache/2.13GHz/533MHz
- WUXGA 17,0" TFT(1920x1200); Intel® 915PM+ICH6M
- nVIDIA Quadro FX1400 GO_256MB
- DDR2 2Gb RAM; PCI Express
- HDD 120Gb
- DVD±RW Double Layer
- Lan 10/100/1000; Modem; Bluetooth; Wi-Fi; IrDA; DVI; PC-Cam.; TV-Tuner; V-out; IEEE1394; SRS(Sound); Card reader 4-1; 4xUSB2.0; Line in/out, Mic, S/PDIF

Гарантія 24 місяці

15499 грн

ДІЛЕРИ

м-н. "Гудвин Онлайн"

м. Київ, вул. Червоноармійська, 74,
тел: (044) 592-2828, факс: (044) 248-7738,
e-mail: terra@g.com.ua

"АПРЕЛЬ"

м. Київ, вул. Індустріальна, 27, 11 пов.,
тел: (044) 241-9090, факс: (044) 404-0005,
e-mail: office@april.kiev.ua

"КомТехСервіс"

01135 м. Київ, вул. Ісаакянца, 13, оф. 111,
тел: (044) 236-8800,
www.ktc.com.ua

"Технолайн"

м. Київ, Хривий Ріг, Галенко, 7/2,
тел: (056) 440-0132,
www.technoline.net.ua



WORTMANN AG

IT – Made in Germany

Тел.: +38 044 599-09-42; 592-90-20

www.wortmann.com.ua

www.terra.de

Child Control 2005 v7.206

Ростислав Панчук



Shareware (30 дней trial,
регистрация – \$30)

Разработчик Salfeld Computer

Web-сайт

www.salfeld.com/software/childcontrol/index.html

Размер 3,74 MB

Адрес загрузки

www.salfeld.com/download/index.html

Согласитесь, неразумно предоставлять неограниченный доступ к компьютеру детям, которые пока еще не способны отвечать за свои поступки. Весьма часто это приводит к чрезмерному увлечению играми или «взрослыми» WWW-ресурсами, что вряд ли благоприятно влияет на неокрепшую психику ребенка. Потому оптимальным вариантом является разумное ограничение доступа к ПК и WWW с помощью специальных утилит, в обилии представленных на рынке. Ну а Child Control – одна из лучших в своем классе. Чем подкупает данное ПО, так это возможностью задания временных лимитов для пользователя при работе с различными программами или ПК вообще.

Не стоит беспокоиться, что родное чадо прогуляет уроки, чтобы поскорее доиграть в любимую забаву, или станет сидеть перед монитором до полуночи, если ПК будет функционировать, например, ровно с 15.00 до 21.00. Кроме того, Child Control скрупулезно протоколирует все действия пользователя, что может служить в качестве дополнительной подстраховки.

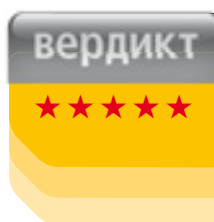
**ЗА**

Широкие возможности по ограничению доступа к различным программам, Web-сайтам и компьютеру в целом в заданное время суток

ПРОТИВ

Платность

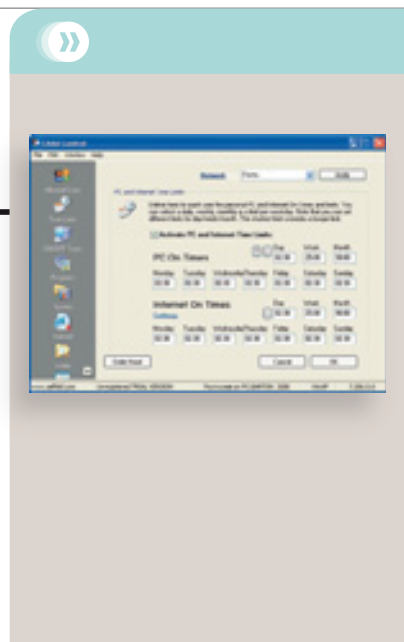

Hit-Recorder 1.6

Ростислав Панчук



Shareware (7 дней trial,
регистрация – \$17)

Разработчик concept/design

Web-сайт www.hitrecorder.com

Размер 4,33 MB

Адрес загрузки

www.hitrecorder.com/download.php

Нынешний ажиотаж вокруг нелегального скачивания музыки из файлообменных сетей и многочисленные иски принопамятной RIAA к меломанам уже давно стали притчей во языцех. К счастью, это явление никак не коснулось интернет-радиостанций, в изобилии представленных во Всемирной Сети, а ведь с их помощью любой пользователь совершенно легально может обзавестись любимыми MP3-композициями, не тратя ни копейки: нужно просто «захватить» в MP3 их вещание. И Hit-Recorder – отличный инструмент для подобных целей. Этой утилите известны большинство популярных онлайн-радиостанций, так что вам остается лишь выбрать аудиопоток подходящего качества и активировать опцию Record. Если же вашего любимого радио не оказа-

лось в списке, всегда можно импортировать его URL (в формате MMS или RTSP) в базу данных программы, а после завершения ее работы добавить скачанные MP3-файлы в плейлист WinAmp. Конечно, подобная музыка в невысоком битрейте (64–128 Kbps) не сможет сравниться с Audio CD или MP3 с битрейтом 320 Kbps, но станет отличной альтернативой медленным и переполненным фальшивками KaZaa и LimeWire.

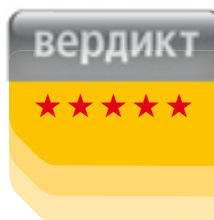
**ЗА**

Преобразование вещания интернет-радио в MP3-композиции; встроенный аудиограббер и утилита для записи MP3

ПРОТИВ

Shareware-статус; небольшое количество радиостанций, работающих в битрейте 256 Kbps

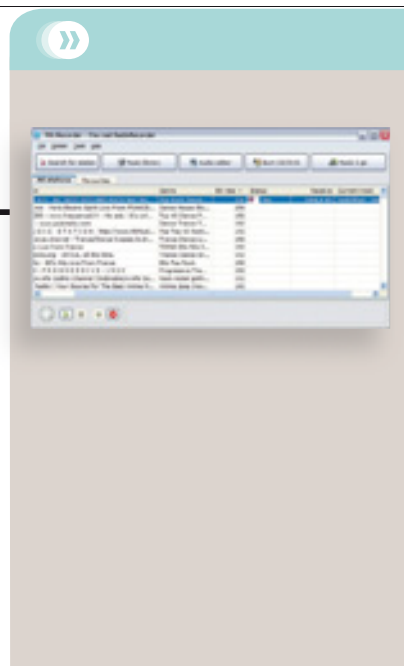

JetStart 3.17

Станислав Олесь



Freeware

(pro-версия – \$19,95)

Разработчик Code Sector

Web-сайт www.codesector.com/jetstart.asp

Размер 668 KB

Адрес загрузки

www.codesector.com/download.asp

Не секрет, что по мере установки новых программ меню *Пуск* из удобного инструмента для их запуска превращается в нагромождение ярлыков и папок. Тем, кого не прельщает перспектива вручную наводить в нем относительный порядок, пригодится альтернатива в виде стороннего ПО JetStart.

Пользователю предлагается сразу несколько вариантов запуска программ. Например, «Общее окно приложений», где можно выбрать нужное как среди всех, так и среди начинающих с определенной буквы, а то и вовсе запустить его, набрав название на клавиатуре. Для часто используемых приложений существует и более простое окно Toolbar с закладками-категориями, каждая из которых может быть за-

полнена ярлыками. Правда, число и название категорий поддается изменению лишь в pro-версии.

Если пользователь решит отказаться от стандартного меню *Пуск* в пользу JetStart, то ему пригодится возможность переназначения кнопки *Win* и применения других комбинаций клавиш для вызова общего окна или Toolbar. А в дополнение к этому имеются функции перезагрузки, «усыпления» или выключения компьютера.

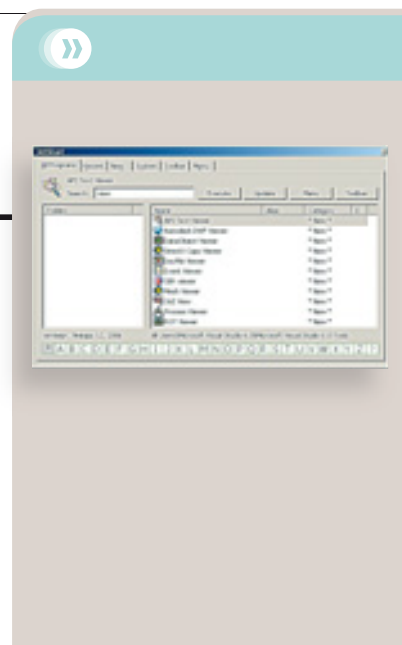

Вердикт



ЗА

Впечатляющее удобство; наличие бесплатной версии

ПРОТИВ

Нет

Вы все еще не подписались на «Компьютерное Обозрение»?

Подписка на 2006 продолжается!

Стоимость на месяц:

10,94 грн

➔ ПОДПИСКА ПО ПОЧТЕ:

В любом отделении связи, подписной индекс 33905
В редакции, телефон отдела распространения (044)331-0409, 331-0401



EURO PLUS
THE BEST IN MULTIMEDIA

Найновітніші технологічні рішення - для Вас!

- ✓ Потужність!
- ✓ Надійність!
- ✓ Сучасність!

- ♦ Відеокарти
- ♦ звукові карти
- ♦ акустичні колонки
- ♦ пристрої відеомонтажу

Київ, вул. Кривоноса 2, офіс 41
тел: (044) 249-3711
факс: (044) 249-7231

WWW.EPLUS.KIEV.UA
EPLUS@EPLUS.KIEV.UA

Visual Route 2006 Personal Edition v.10.0h

Ростислав Панчук



Shareware (15 дней trial,
регистрация – \$50)

Разработчик VisualWare

Web-сайт www.visualroute.com

Размер 5,3 МВ

Адрес загрузки [download.visualware.com/
networkmonitoring/index.html](http://download.visualware.com/networkmonitoring/index.html)

Даже если вы являетесь счастливым обладателем скоростного доступа в Сеть, это еще не гарантия того, что все Web-сайты откроются практически мгновенно. Причины могут быть самые разнообразные: потеря пакетов на одном из промежуточных Web-узлов, задержки у сервера провайдера и т. д. Для оперативного выявления подобных проблем и служит Visual Route. Помимо определения географической принадлежности искомого IP-адреса, утилита оперативно выявит все задержки на пути от провайдера до соответствующего узла, а также отобразит список серверов, через которые проходят данные с избранного сайта к вашему ПК. Более того, при желании Visual Route сообщит и местоположение вашего почтового сервера, равно

как и любимого Web-ресурса: просто введете нужный e-mail или URL – и утилита мгновенно выдаст исчерпывающую информацию. Отлично подойдет Visual Route и для использования в качестве своеобразного интерактивного учебника по Сети. Согласитесь, узнать, через какие страны путешествует к вам информация с родного почтового ящика или новостного ресурса, более чем интересно.

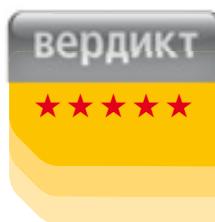
**ЗА**

Богатство возможностей; наглядность; приятный интерфейс

ПРОТИВ

Платность; для работы необходима Java Runtime Environment



MacroMachine 3.1.5.0

Ростислав Панчук



Shareware (30 дней trial,
регистрация – €30)

Разработчик Tronan

Web-сайт www.tronan.com/macromachine

Размер 5,1 МВ

Адрес загрузки [www.tronan.com/
macromachine/english/download.php](http://www.tronan.com/macromachine/english/download.php)

В процессе работы за ПК нам ежедневно приходится сталкиваться с рутинными операциями, будь то заполнение форм при путешествиях в Сети или банальное копирование/переименование файлов на жестком диске. Повторять по несколько раз одни и те же действия не очень удобно, и здесь как нельзя кстати окажется MacroMachine, специально предназначенная для решения подобных проблем. Создавать макросы, т. е. серии операций, которые можно потом в одно касание запустить для автоматического выполнения, с помощью этой утилиты очень просто. Необходимо активировать опцию *Record Macro* во время работы за компьютером и нажать *Pause* по ее завершении. После этого остается лишь запустить записанный макрос и

отдыхать – ПК в точности повторит все ваши действия! Подобным образом можно автоматизировать и проверку почты, и просмотр избранных Web-ресурсов, не говоря уже о таких мелочах, как авторизация в форумах или помощь при работе в текстовом редакторе. Ну а встроенный планировщик позволит запрограммировать выполнение требуемых макросов в указанное время суток.

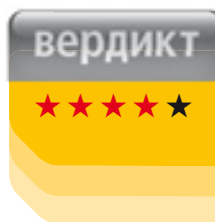
**ЗА**

Отличный способ сделать работу за ПК более эффективной, автоматизировав рутинные операции

ПРОТИВ

Цена могла бы быть и меньше

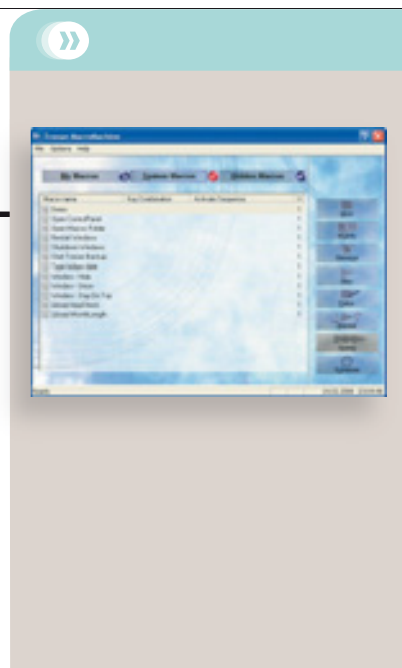

Храним книги в DjVu

Станислав Олесь

Программы для работы с DjVu

DjVu Browser Plug-in
Freeware
LizardTech,
www.djvu.com

WinDjView
Freeware
Andrew Zhezherun,
www.windjview.sourceforge.net

DjVuReader
Freeware
Дмитрий Гарькаев,
www.opendjvu.webhost.ru

DjVu Solo 3.1
Домашний адрес отсутствует

Document Express
\$400
LizardTech,
www.djvu.com

Решить проблему можно было бы, отсканировав эти материалы и переведя их в формат электронных книг. Однако хорошие сканы занимают много места, а уменьшение их объема напрямую сказывается на качестве. Поэтому желающим перейти на безбумажные технологии раньше приходилось искать некий баланс между качеством и размером. До тех пор пока не появился DjVu.

Этот относительно новый, но уже довольно популярный формат известен прежде всего своей эффективностью. Так, скан журнального листа в разрешении 300 dpi будет занимать от 20 до 80 KB, черно-белого текста – и того меньше, вплоть до 10 KB. А сканы книжных страниц иногда получается сжать и до 4–7 KB. Это сделало формат весьма привлекательным не только для хранения, но и для передачи отсканированных материалов по Сети.

Остановимся подробнее на средствах для работы с DjVu. «Официальной» программой для просмотра таких файлов считается плагин производства LizardTech для браузеров IE и Firefox. Если же вы пользуетесь, к примеру, Opera или просто хотите обойтись без браузера – к вашим услугам самостоятельные выюеры, среди которых самыми известными являются DjVuReader и WinDjView. Впрочем, на данном этапе первый не развивается, к тому же, по моему мнению, производит впечатление более сырого, нежели второй. Те, кто для просмотра pdf-документов привык задействовать Acrobat Reader, наверняка освоятся в вышеперечисленных программах очень быстро. В общем-то, их функциональность идентична – выбор степени масштабирования, одноили многостраничного режима просмотра, переход на заданный номер страницы, возможность



В современной квартире нередко имеются полки, целиком уставленные печатной продукцией разного рода, хранимой «на всякий случай».

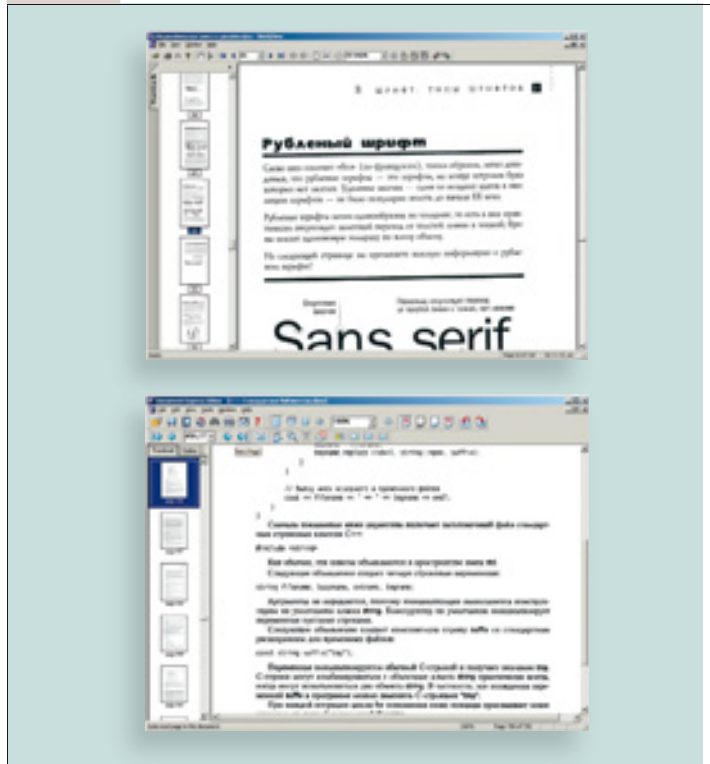

выделения текста (если в *.djvu имеется, кроме графического, еще и текстовый слой), поворот и печать листов и т. д.

А вот выбор средств для создания djvu-документов более скромнен. Помимо ряда бесплатных, но все еще разрабатывающихся программ с открытым кодом, пользователь может выбрать тоже бесплатную (но уже не поддерживаемую) DjVu Solo 3.1 или же весьма дорогую (порядка \$400) Document Express – обе производства LizardTech. Функциональность первой из них весьма ограничена: так, например, она не позволяет редактировать djvu-файлы старше версии 25, а при создании документа нельзя выбрать сразу несколько файлов изображений для импорта, лишь какой-то один. Впрочем, позже к нему можно добавить несколько изображений; кроме того, DjVu Solo 3.1 способна

получать картинку не только из файлов, но и со сканера, благодаря чему это ПО все-таки пригодно для любительских целей.

Совершенно иначе обстоят дела с Document Express, считающейся эталонной программой для создания *.djvu. Она ориентирована на профессиональный или корпоративный рынок, что подтверждается более чем серьезной ценой. При этом, помимо всех стандартных средств навигации по документу, получения детальной информации об отдельных страницах и файле в целом, а также удобного редактирования любых djvu-документов, в ней имеется встроенный механизм OCR, что дает возможность не заботиться о распознавании текста на ранних этапах, а отложить его на потом или же вовсе перепоручить (передав документ с нераспознанными сканами) другому человеку.

Офис открыт круглосуточно

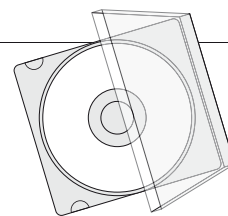

Сергей Светличный

Первая версия OpenOffice.org была, честно говоря, не столько конкурентом безоговорочного лидера среди прочего офисного ПО – Microsoft Office, сколько «заявкой на участие в гонке». И лишь с выходом OpenOffice.org 2.0 он превратился в реальную альтернативу пакету от Microsoft.

Текстовый редактор Writer

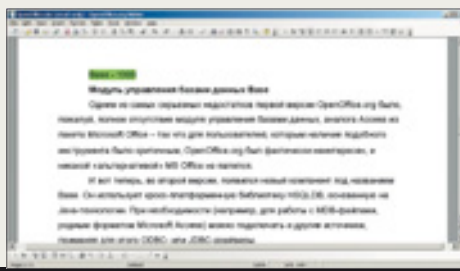

В первую очередь обращает на себя внимание обновленный интерфейс с модными плавающими панелями в стиле Microsoft Office 2003, который к тому же можно настроить под собственные нужды.

Здесь есть, пожалуй, все необходимое обычному пользователю. Единственное неудобство, с которым может столкнуться человек, привыкший к MS Office, – ряд знакомых по MS Word функций называется (и вызывается) иначе. В остальном же – полный боекомплект. Что особенно отрадно, совместимость с пакетом от Microsoft, которая и раньше была очень хорошей, во второй версии только улучшилась, и теперь импорт/экспорт документов осуществляется почти безупречно.

Автоматическая проверка орфографии (включая русский и украинский языки), автозамена и форматирование (кстати, во второй версии появилась функция – *Взять форматирование как образец*, облегчающая его перенос в другой документ), использование макросов, удобная отправка созданного документа по почте, экспорт в HTML или PDF – в общем, все что нужно.

Единственным недостатком (впрочем, недостатком глобальным – т. е. пакета в целом) можно назвать довольно высокую ресурсоемкость (OpenOffice.org дольше запускается и требует в 2–3 раза больше оперативной памяти, чем MS Office). С другой стороны, при нынешних объемах ОЗУ это обстоятельство не столь уж и критично.

Другие приложения OpenOffice.org 2.0

Impress

Программа для создания презентаций – аналог PowerPoint, по своей функциональности мало в чем ему уступающая. Анимация, спецэффекты, 2D- и 3D-clipart, удобное окно предпросмотра, возможность сохранения результата в свой собственный формат в качестве документа PowerPoint (для отправки пользователям Microsoft Office) и даже в виде флэш-анимации (SWF-файлы) – для тех, у кого вообще нет презентационных программ. В общем, действительно отличный инструмент.

Draw

Векторный редактор, который, само собой разумеется, нельзя даже сравнивать с продуктом уровня CorelDRAW, однако со своей задачей – созданием простых векторных рисунков для использования в качестве иллюстраций в текстовых документах – справляется вполне успешно.

Math

Редактор математических формул. К сожалению, Math все еще уступает по удобству и функциональности своему аналогу в пакете Microsoft Office.

Вердикт



ЗА

Автоматическая проверка орфографии; поддержка макросов; масса мелких улучшений по сравнению с первой версией

ПРОТИВ

Особых недостатков не выявлено

Редактор электронных таблиц Calc

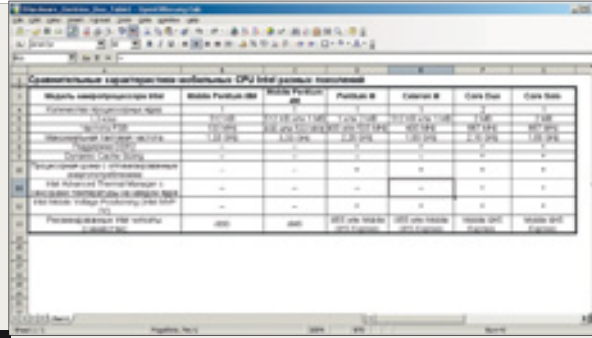

Calc настолько похож на MS Excel, что с первого взгляда на рабочий экран кажется, будто запущен именно этот продукт от Microsoft, а не его «открытый» конкурент.

Налицо полный джентльменский набор: создание математических формул с использованием удобных мастеров, автоматические функции для облегчения работы, построение диаграмм, работа по локальной сети и через Интернет. Очень полезным инструментом является DataPilot, позволяющий превращать в наглядные таблицы сырые данные, полученные из других приложений.

Со времен первой версии Calc обзавелся рядом полезных улуч-

шений и нововведений. Например, снято ограничение на число строк в таблице – если раньше их могло быть не более 32 768, то сейчас – столько же, сколько и у Excel (65 536). Удобнее стало и применение формул – теперь в них можно использовать не только индексы, но и описания ячеек, а для получения суммы всех данных

в колонке вместо диапазона достаточно указать ее название: =SUM('Количество').

Результат сохраняется как в родном формате OpenOffice.org, так и в виде документа Excel или (если у человека, для которого предназначена создаваемая таблица, нет ни того, ни другого) в PDF.

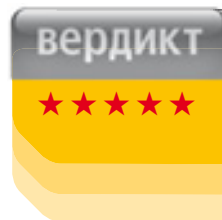

ЗА
Весь необходимый инструментарий для работы с электронными таблицами

ПРОТИВ
Особых недостатков не выявлено

РОБОТА БЕЗ ТУРБОТИ

Комп'ютерні комплектуючі
Мережеве обладнання
Джерела б/п живлення
Мультимедіа пристрої
Цифрові камери
Факс-модеми
Клавіатури
Маніпулятори
MP-3 плеєри
Акустика



Модуль управления базами данных Base

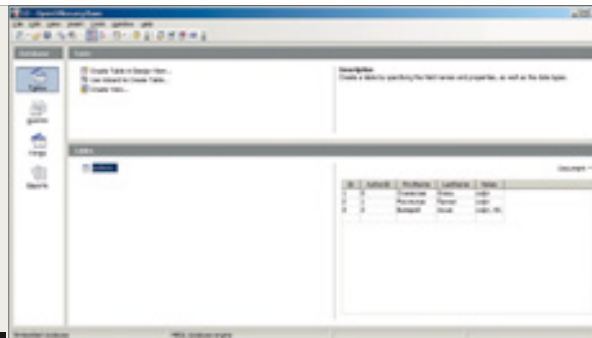

Одним из самых серьезных недостатков первой версии OpenOffice.org оказалось, пожалуй, полное отсутствие СУБД, аналога Access из пакета Microsoft Office. Пользователям, нуждающимся в подобном инструменте, OpenOffice.org был фактически неинтересен и никакой альтернативой MS Office не являлся.

И вот теперь, во второй версии, появился новый компонент под названием Base. Он использует кросс-платформенную библиотеку HSQLDB, основанную на Java-технологии. При необходимости (например, для работы с MDB-файлами, родным форматом Microsoft Access) можно подклю-

чить для этого ODBC- или JDBC-драйверы.

Возможности Base схожи с теми, которые предлагают другие программы такого класса – создание форм для ввода данных (либо с нуля, либо с помощью удобного пошагового Wizard), генерация отчетов, графический интерфейс для «прокладки» связей между таблицами.

Естественно, пока что этот компонент очень сильно уступает MS Access в плане функциональности, но даже на нынешнем этапе с его помощью уже вполне можно создавать достаточно сложные базы данных. К тому же не стоит забывать, что это – только первая версия Base, и в будущих релизах пакета стоит ожидать расширения его функциональности.

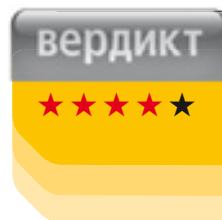

ЗА
Сам факт появления этого модуля в OOO; достаточный набор возможностей для создания несложных БД

ПРОТИВ
Функциональность еще есть куда развивать

Гарантія 3 роки
www.sweex.com.ua

Авторизовані партнери
МКС 8 800 302 30 20
DیاBест 8 800 502 01 00

Офіційний представник
SWEEX в Україні
КОМПАНІЯ АГАТІС
м. Київ, вул. Ах. Кримського, 4а
тел./факс: (044) 537-3518 (5 ліній)

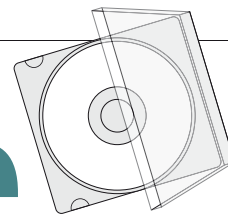

Альтернативные BitTorrent-клиенты

Ростислав Панчук

Протокол обмена данными BitTorrent, появившийся несколько лет назад, произвел настоящую революцию в стане сетей peer-to-peer. Если раньше приходилось терпеливо ждать днями, а то и неделями, когда же скачаются нужные файлы, то BitTorrent кардинально изменил ситуацию. И все благодаря инновационной схеме построения новой пиринговой сети, в принципе исключающей очереди и низкую скорость закачки файлов – типичные недостатки других протоколов вроде eDonkey. Единственной «ахиллесовой пятой» BitTorrent оказался излишне примитивный и малофункциональный клиент, что побудило энтузиастов создать альтернативные, более удобные продукты. Обзору лучших из них и посвящена эта статья.



BitComet 0.61

Freeware

Разработчик BitComet.com

Web-сайт www.bitcomet.com

Размер 3 МВ

Адрес загрузки

www.bitcomet.com/doc/download.htm

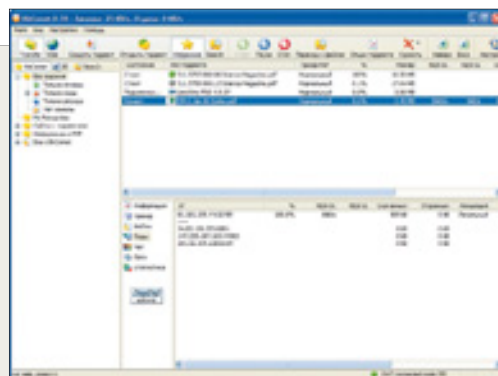

Наверное, самый популярный BitTorrent-клиент, в полной мере заслуживающий свое гордое звание. Главное достоинство BitComet – возможность успешной работы даже в случае сбоев центрального сервера (трекера). Программа самостоятельно найдет клиенты, которые содержат требуемый файл, и беспрепятственно доведет загрузку до конца. Подобная система получила название Distributed hash tables (DHTs), она существенно снижает уязвимость такой p2p-сети. Другим важным плюсом утилиты, вне сомнения, является приятный графический интерфейс, выгодно отличающий ее от официального клиента, и папка *Избранное*, где уже расположены ссылки на самые популярные Web-сайты с «торрентами». Напомним, что одна из особенностей данного протокола – отсутствие централизованного поиска ресурсов, как, например, во всем известном eDonkey. Находить нужные ссылки через Google не очень рационально, поэтому разработчики BitComet предложили свой вариант – встроенный поисковик по наиболее крупным сай-

там, которые «держат» у себя torrent-файлы. Это значительно упрощает поиск и скачивание необходимой информации.

Как и любой другой альтернативный клиент, BitComet позволяет вручную задавать скорость загрузки/выгрузки данных, чтобы не забивать интернет-канал, а также умеет отображать детальную информацию о количестве источников, содержимом torrent-файла и т. д. Только помните, что, чрезмерно ограничивая upload, вы тем самым затрудняете скачивание этого файла другими пользователями, а значит – и себе, ведь по отношению к «халявщику» будут применяться аналогичные меры.

Еще один важный модуль отвечает за создание torrent-файлов для их раздачи (seeding). Если раньше для этой цели приходилось

применять отдельную утилиту CompleteDir, то сейчас всю работу можно сделать, не покидая главного окна программы. Более того, функция DHT в BitComet позволяет создавать децентрализованные torrent-файлы, где в принципе не существует центрального трекера, а каждый клиент выступает в виде такого мини-сервера. Тут же стоит упомянуть и удобную систему фильтров для упорядочивания своих закачек (если их очень много), и встроенный чат/Web-браузер...

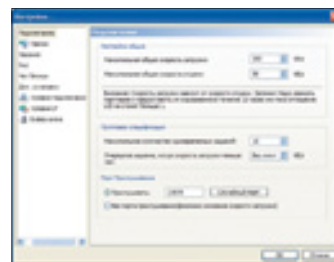

вердикт



ЗА

Широкая функциональность; приятный интерфейс; возможность работы даже при сбоях трекера

ПРОТИВ

Нет

Azureus 2.3.0.6

Freeware

Разработчик Azureus Team

Web-сайт azureus.sourceforge.net

Размер 6,9 MB

Адрес загрузки prdownloads.sourceforge.net/azureus/Azureus_2.3.0.6_Win32.setup.exe?download

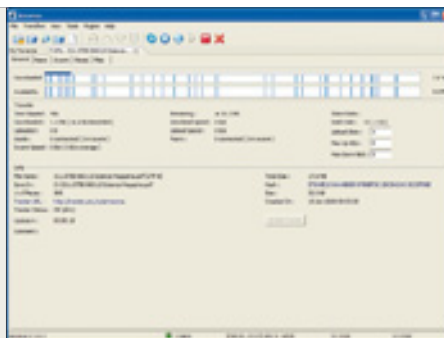

Замечательный кроссплатформенный альтернативный клиент, обладающий даже большей функциональностью, нежели BitComet.

Интерфейс у программы весьма приятный, хоть и не поражает, как в BitComet, – он скорее функциональный. Зато способности Azureus гораздо солиднее. Широчайшие возможности менеджмента и настройки скорости каждой загрузки, бан «халвящиков» по IP, детальная информация (вплоть до страны) об источниках файла... Мало? Тогда подключите плагины от сторонних разработчиков, и вы получите практически беспрецедентную функциональность. Как и BitComet, Azureus умеет самостоятельно создавать торренты из директорий или избранных файлов, а

в виде дополнительного бонуса – просматривать содержимое частично загруженных архивов.

Кроме того, Azureus имеет встроенный трекер, то есть позволяет обмениваться файлами без какого-либо центрального сервера. Правда, для этого пришлось модифицировать алгоритм работы программы, из-за чего такие ссылки (получившие название Magnet) оказались несовместимыми со стандартным

протоколом BitTorrent. Но подобный минус – лишь малая плата за практически полную децентрализацию и более высокую надежность сети.

Недостатки же Azureus напрямую следуют из ее достоинств. Так как утилита написана на Java (что позволило сделать ее кроссплатформенной), для ее работы придется установить Java Runtime Environment. Кроме того, она очень прожорлива в плане системных ресурсов.

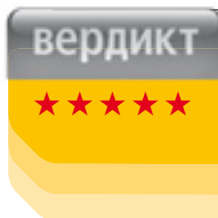

ЗА

Кроссплатформенность; отличный набор функций; встроенный сервер; возможность подключения дополнительных плагинов

ПРОТИВ

Написан на Java; есть несколько малопривлекательных багов

Что это такое?

BitTorrent – сравнительно новый высокоскоростной протокол обмена данными, построенный по принципу Usenet-конференций. В отличие от более привычных нам eDonkey, KaZaa, LimeWire, сеть BitTorrent – централизованная, т. е. существуют несколько серверов (трекеров), которые и координируют процесс обмена данными между пользователями. Это значительно увеличивает скорость скачивания, но в то же время делает сеть более уязвимой. Так, достаточно закрыть или атаковать сервер, и все файлы, которые качались через него, будут недоступны для загрузки. К счастью, многие альтернативные клиенты уже не требуют сервера и вполне могут обходиться своими силами, самостоятельно находя источники с нужными данными и устанавливая связь с ними напрямую.

Ключевой аспект работы BitTorrent – коэффициент загрузки/выгрузки, так называемый share ratio. Чем он выше (т. е. чем больше вы отдаете), тем выше будет скорость загрузки, и наоборот. Каждый новый посетитель автоматически создает «вакансию» для другого за счет части собственного upload-канала, а тот, в свою очередь, в ответ выделяет некую квоту и ему, поэтому чем больше клиентов скачивают файл, тем быстрее вы его получите. В сети BitTorrent существует и понятие этикета. Если вы уже загрузили файл, не спешите закрывать программу-клиент – ведь тем самым вы дадите возможность скачать его и другим, как вам позволили сделать это раньше.

µTorrent 1.4

Freeware

Разработчик Ludvig Strigeus

Web-сайт www.utorrent.com

Размер 130 KB

Адрес загрузки

www.utorrent.com/download.php

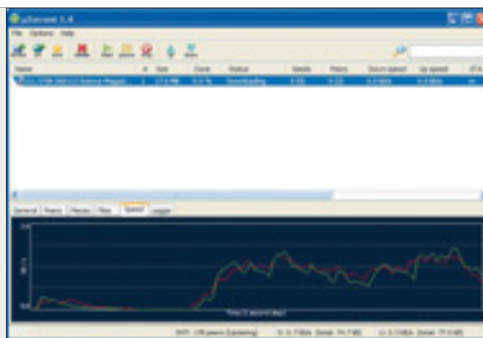

Новая, но чрезвычайно перспективная разработка, имеющая все шансы обойти в ближайшем будущем монстров вроде BitComet или Azureus. И это неудивительно, ведь µTorrent занимает всего 130 KB, не требует инсталляции, использует минимум системных ресурсов и в то же время практически ни в чем не уступает прочим утилитам по функциональности. Подобный контраст особенно ощутим при сравнении µTorrent с кроссплатформенными p2p-клиентами вроде Shareaza. Если последняя при скачивании 4–5 файлов на широком канале ощутимо тормозит работу даже мощного ПК, то µTorrent в тех же условиях действует абсолютно незаметно, никак не влияя на другие задачи пользователя.

Однако размер – далеко не основной критерий оценки подобных утилит. Тем более приятно, что µTorrent прямо-таки изобилует всяческими функциями и расширениями. Программа содержит встроенный RSS-агрегатор, Web-поисковик, умеет самостоятельно генерировать торренты для последующей их раздачи всем желающим, а также может похвастать-

ся наглядным и удобным интерфейсом.

Немало обрадовала и поддержка протокола DHT, а значит, меньшая зависимость от состояния серверов BitTorrent, которые в последнее время часто работают со сбоями. Ну а интегрированный планировщик позволит задать график использования утилитой вашего интернет-канала на все дни недели.

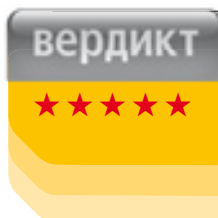

ЗА

Микроскопический размер; минимальное потребление системных ресурсов; достойная функциональность

ПРОТИВ

Практически нет

Локальная сеть со всеми удобствами

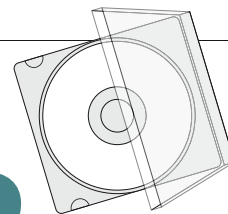

Максим Капинус

Интернет давно стал основным местом поиска нужных сведений и файлов. Однако рост количества и размеров домашних сетей делает их достойными соперниками онлайн-хранилищ. Если за каждый скачанный мегабайт мы должны платить провайдеру, то за программу или видеоролик, найденные в локальной сети, никто денег не потребует. Дело лишь за малым – отыскать доступные ресурсы и запустить поиск. Для этого создано множество утилит, позволяющих обнаружить и скачать тот или иной файл.



NetLimiter 2 Pro

Shareware (регистрация – \$29,95)

Разработчик Locktime Software

Web-сайт www.netlimiter.com

Размер 2,3 МВ

Адрес загрузки

www.netlimiter.com/download.php

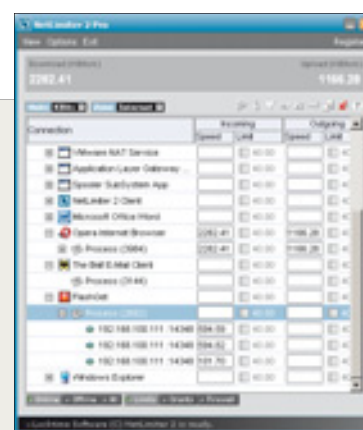

Как это ни странно, но в локальной сети тоже можно создать пробку, закачивая несколько файлов одновременно. Если скорость не критична, то желательно воспользоваться ограничителем. Специальных утилит такого рода немного, и особенно интересной является NetLimiter. Ее новая версия вышла в трех вариантах: Monitor позволяет лишь отслеживать происходящее с помощью встроенного монитора, но повлиять на процесс не даст. Lite оснащена некоторыми примитивными средствами регулировки, и только Pro обладает полной функциональностью.

Интерфейс программы достаточно прост, несмотря на кажущуюся громоздкость. Перед нами список всех приложений, имеющих в данный момент соединения с локальной сетью или Интернетом. В соседних колонках отображается скорость входящего и исходящего трафика. Можно установить лимит отдельно для каждого приложения. Учитывая то, что весь поток данных делится на внутрисетевую и внешнюю часть, управлять загрузкой канала значительно легче и удобнее. Ограничение на онлайн-соединение ни-

как не повлияет на скорость копирования файла в локальной сети.

Особенностью версии Pro является встроенный firewall, отсеивающий нежелательные соединения. Он не в состоянии заменить полноценный брандмауэр NetLimiter 2, так как не наделен большой функциональностью и выполняет лишь базовые задачи по фильтрации. Firewall можно легко отключить в параметрах.

Еще одно интересное нововведение – вкладка Grants. Может показаться, что ее роль сводится к обычному ограничению скорости, но это не так. Grants обеспечивает определенному приложению указанную скорость во что бы то ни стало. Если понадобится уменьшить потребление канала другой программой, то это будет сделано.

На должном уровне реализована и статистика. Выбрав зону (My Computer, Local Network, Internet)

и интересный период времени, можно получить исчерпывающие сведения об объеме переданных данных и приложениях, использовавших канал связи. Варьируются также и единицы измерения, поэтому при любых количествах информации статистика будет выглядеть вполне удовлетворительно.

Отображаются текущее состояние и загруженность сети на панели Zone View, причем в режиме реального времени.

Если компьютером пользуются несколько человек, то *Permission Editor* позволит ограничить доступ некоторых из них к функциям NetLimiter.



ВЕРДИКТ



ЗА

Функциональность; удобный интерфейс

ПРОТИВ

Нет

10-Strike MP3-Scanner

Shareware (регистрация – \$19,95)

Разработчик 10-Strike Software

Web-сайт www.10-strike.com

Размер 765 KB

Адрес загрузки www.10-strike.com/download.shtml

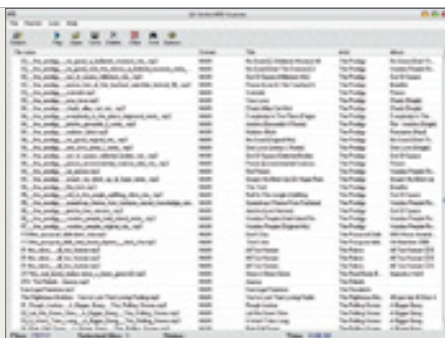

Если поиск по локальной сети ориентирован лишь на музыкальные файлы, то стоит ограничиться утилитой наподобие 10-Strike MP3-Scanner. Интерфейс ее так прост, что ошибиться в параметрах нельзя. Фильтр поиска автоматически настроен на файлы формата MP3. При желании можно добавить еще WMA и MP2. Навигации по локальной сети нет, программа по умолчанию ищет по всем сегментам, хотя во вкладке *Computer Filter* есть функции ограничения области поиска и создания списка запрещенных ресурсов (к примеру, компьютеры вашего шефа и главного бухгалтера). Поддерживается загрузка ID-тегов MP3-файлов для удобной навигации по найденному материалу.

После формирования списка полученных композиций их можно прослушать или сохранить на винчестере. К сожалению, незарегистрированная версия не выполняет всего этого, ограничиваясь лишь функцией поиска. Список сортируется по различным параметрам и включает информацию о местонахождении каждого файла.

Скорость работы программы значительно ниже заявленной разработчиками.

Стоимость в \$20 показалась нам чрезмерной. Функциональность программы не впечатляет, а trial-версия на деле почти бесполезна. Однако есть и свои плюсы, в частности интуитивно понятный интерфейс и простота использования.

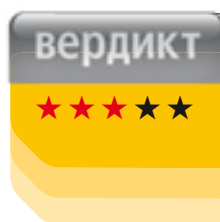

ЗА

Фильтр в области поиска; загрузка ID-тегов

ПРОТИВ

Неудовлетворительная скорость работы; завышенная цена

Lan Find

Shareware (регистрация – \$34,95)

Разработчик IH Software

Web-сайт www.ihsoftware.net

Размер 800 KB

Адрес загрузки

www.ihsoftware.net/LF/download.html

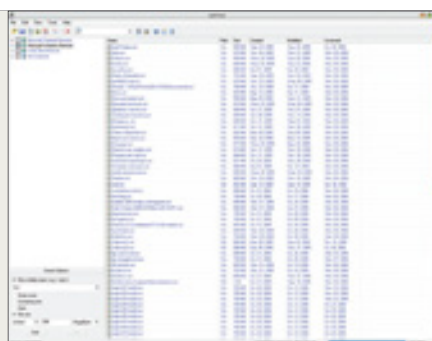

Утилита Lan Find годится для любого поиска по сети и на локальных жестких дисках. Ограничений на расширения и типы файлов у нее нет, для начала работы достаточно указать имя нужного документа или его отличительные особенности: размер, дата создания и время последнего изменения, содержимое текстов. Область поиска также задается вручную. Если известно, что файл находится в одном из сегментов сети, то совершенно незачем тратить время на изучение содержимого других.

В случае, когда результатов оказалось слишком много, в найденном материале проводится дополнительный поиск по более конкретным параметрам. Начало процесса легко запланировать с помощью функ-

ции *Shedule Search*, чтобы не нагружать сеть и компьютер в рабочее время. Полученный список сохраняется в файл формата XML. При поиске MP3-композиций есть возможность экспорта в плейлист с расширением .m3u. Самые интересные ресурсы монтируются к локальной машине в виде сетевых дисков.

Скорость работы Lan Find порадовала. Утилита использует

многопоточный поиск, и хотя затраченное время в большей степени зависит от заданных критериев, тем не менее быстродействие программы заслуживает похвалы.

Trial-версия позволяет получить максимум 100 результатов, а время использования утилиты не ограничено. Однако цена продукта все же слишком высока.

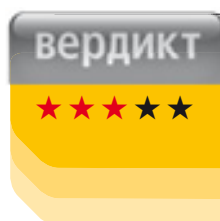

ЗА

Дополнительный поиск по результатам; скорость работы

ПРОТИВ

Завышенная цена

ALTEC LANSING Here comes the Boom!



"ЮнТрейд"; e-магазин "Матрикс" www.matrix.ua; Киев: "1-Инком"; "Апрель"; "ДКТ"; "К-Трейд"; "Евро+"
Донецьк: "АМИ"; "Нова Електроніка";
"Техніка АТ"; Львів: "Фокстрот";
"Екшен Україна"; "ШОК"; "Салон КРЕЗ";
Черкаси: "МегаСтайл";

FOLGAT

Київ, 01042, УКРАЇНА
вул. Патріса Лумумби, 3, 1 поверх
тел.: (044) 521-6806, 521-6803
www.folgat.com



Кто там?

Периодические зависания компьютера и резкое снижение производительности – первый признак того, что кто-то усиленно «тянет» с вашего винчестера файлы. Из подобной ситуации есть два выхода: запретить или ограничить доступ внешних пользователей к вашему ПК в рабочее время либо установить на другой канал IDE второй винчестер, сделав его файловым хранилищем. В этом случае падение производительности станет значительно менее ощутимым, поскольку нагрузка с системного жесткого диска будет снята. А просматривать текущие подключения и загружаемые с вашего ПК файлы можно с помощью замечательной бесплатной утилиты Friendly Net Watcher (www.killievich.com/la/fwatcher).

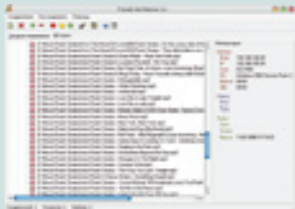

Small LanGet

Freeware

Разработчик Сергей Романов

Web-сайт www.ztechnology.narod.ru

Размер 430 KB

Адрес загрузки

www.ztechnology.narod.ru

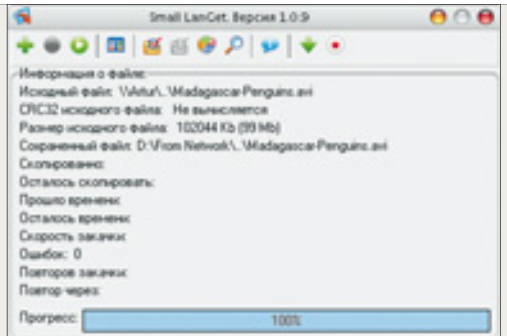

Зачка файлов по локальной сети – дело не такое уж и простое. Кому-то может показаться, что устанавливать отдельную утилиту для их переписывания с одного компьютера на другой не имеет смысла, однако позволим себе не согласиться. Ведь часто бывает так, что удаленный пользователь решает перезагрузить систему в самый неподходящий момент или вовсе выключить ПК. Тогда придется начинать копирование заново. Для предотвращения подобного и служит утилита Small LanGet, поддерживающая докачку в случае обрыва связи. Небольшой размер дистрибутива и простой интерфейс говорят о скромной функциональности. Путь к требуемому

файлу придется указывать вручную, а кнопка *Найти файл* вызывает встроенный движок поиска Windows. Регулировка скорости загрузки также отсутствует, и это, пожалуй, основной минус программы. Тем не менее в сочетании с NetLimiter утилита будет весьма полезна.

Настройки Small LanGet достаточно интересны. Возможна интеграция

ее сервисов в контекстное меню Проводника Windows, завершение работы программы или ПК после окончания закидки, задание количества попыток в случае недоступности ресурса, проверка загруженного файла на ошибки.

Стоит также упомянуть о том, что продукт абсолютно бесплатен, чем с лихвой компенсируется недостаточная функциональность.



ЗА
Поддержка докачки; бесплатность

ПРОТИВ
Нет ограничения скорости

File-O-Scope

Shareware (регистрация – \$39,95)

Разработчик File-O-Scope

Web-сайт www.justverify.com

Размер 1,5 MB

Адрес загрузки www.justverify.com

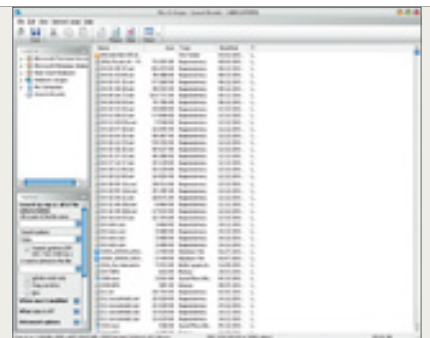

Утилита File-O-Scope тоже обеспечивает поиск по локальной сети. Интерфейс весьма похож на встроенный в Windows сервис, что было сделано для большего удобства и быстрого привыкания.

Основное окно поделено на три части. В левой верхней мы указываем сегмент сети, где следует провести разыскные работы, а внизу уточняем, какие именно форматы нас интересуют. Для облегчения трудов пользователя File-O-Scope уже имеет заданные маски наиболее популярных файлов. Достаточно лишь ввести предположительное название и выбрать один из типов документа (музыка, фотографии и картинки, видео). За каждым из них скрывается список

соответствующих расширений. Их можно редактировать вручную и создавать собственные. Программа просматривает и содержимое архивов.

Дополнительной опцией является запуск процедуры поиска в указанное время.

Жаль, что в File-O-Scope нет встроенного менеджера загрузок. Найденные файлы просто перетас-

киваются на локальный винчестер или Рабочий стол, копирование происходит стандартными средствами Windows и докачка не поддерживается. Также стоит отметить, что, помимо сетевого розыска, File-O-Scope осуществляет и локальный, по жестким дискам компьютера.

Пугает лишь цена, по которой разработчики предлагают свой продукт.

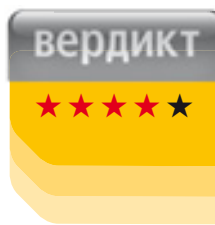

ЗА
Скорость поиска; готовые шаблоны для различных файлов

ПРОТИВ
Высокая стоимость



d F O T O

Motion Pictures 2006



ТЕМЫ ФЕСТИВАЛЬНЫХ РАБОТ

Разделы «АМАТОРСКОЕ ВИДЕО» и «ПРОФИЛЬНОЕ СТУДЕНЧЕСКОЕ ВИДЕО»

- Музыкальный видеоклип (до 5 мин)
- Игровой фильм (до 15 мин)
- Документальный или научно-популярный фильм (до 10 мин)

Раздел «КОММЕРЧЕСКОЕ ВИДЕО»

- Свадебный видеоклип (максимальная продолжительность 10 мин)
- Торжественное событие (до 15 мин)
- Корпоративный заказ (до 15 мин)

Подробнее с условиями акции, а также с правилами оформления и отправки работ на фестиваль dFOTO Motion Pictures 2006 можно ознакомиться в dFOTO, № 12, 2005 г. или на сайте www.dfoto.com.ua

ОРГАНИЗАТОРЫ

Редакция журнала dFOTO;
компания Pinnacle Systems

ЦЕЛЬ АКЦИИ

Помочь проявить себя одаренным энтузиастам видео

СРОКИ ПРОВЕДЕНИЯ

1 декабря 2005 г. –
15 апреля 2006 г.

НОМИНАЦИИ КОНКУРСА

В каждом подразделе фестиваля определяется по три призовых места. При оценке учитывается оригинальность идеи, ее художественное и техническое воплощение.

ПРИЗЫ*

1 МЕСТО в каждой подкатегории раздела «Аматорское видео» –
Pinnacle 700 USB.

1 МЕСТО в каждой подкатегории разделов «Профильное студенческое видео» и «Коммерческое видео» –
Avid Liquid 7 PRO.

2 МЕСТО в каждой подкатегории раздела «Аматорское видео» –
Pinnacle 500USB.

2 МЕСТО в каждой подкатегории раздела «Профильное студенческое видео» –
рюкзак KATA R103.

2 МЕСТО в каждой подкатегории раздела «Коммерческое видео» –
штатив Manfrotto 055PROB + голова Manfrotto 128 RC2.

3 МЕСТО в каждой подкатегории раздела «Аматорское видео» –
штатив Manfrotto 728.

3 МЕСТО в каждой подкатегории раздела «Профильное студенческое видео» –
штатив Manfrotto 190 PROB + голова Manfrotto 700RC2.

3 МЕСТО в каждой подкатегории раздела «Коммерческое видео» –
сумка KATA CC193.

Призы предоставлены компаниями Pinnacle (подразделение Avid), www.pinnaclesys.com.ua; Manfrotto, www.manfrotto.com.ua; KATA, www.kata-bags.com

*Под призом подразумевается возможность приобрести товар за 1 грн.



Софт: выбор редакции

Олег Данилов

Уже несколько раз на страницах нашего журнала мы писали о домашних компьютерах редакторов «ДПК», но до сих пор не затрагивали тему программного обеспечения, установленного на этих системах. Пора исправить данное упущение.

Журнал «Домашний ПК» постоянно проводит сравнительные тесты программного обеспечения, награждая лучшие из них знаками «Выбор редакции». Зачастую именно эти продукты применяются в повседневной жизни и сотрудники нашего журнала. Но выбор софта далеко не всегда обусловлен одними только критериями качества и функциональности, важную роль порой играют личные предпочтения – приверженность тому или иному бренду, привычка – и даже лень.

Мы определили семь категорий ПО, которыми как владельцы домашних компьютеров пользуемся постоянно: файловый менеджер, почтовый клиент, Web-браузер, аудиопроигрыватель, программа для просмотра видео, IM-клиент, download-менеджер. К ним добавились еще три уникальные, не совпадающие у разных редакторов продукты, также из числа тех, что применяются очень часто. Ниже каждый из сотрудников «Домашнего ПК» расскажет, почему он предпочитает именно эти программы, какими критериями руко-

водствовался при подборе софта и какие функции ПО им наиболее востребованы. По сути, перед вами самый настоящий «Выбор редакции», и каждый из представленных ниже продуктов может с честью носить это звание.

При ознакомлении с данным материалом стоит принять во внимание, что у всех нас абсолютно разные потребности в плане ПО. Одни по роду работы следят за «модой» и постоянно обновляют версии программ, другие вообще интересуются только аппаратной составляющей персонального компьютеринга.

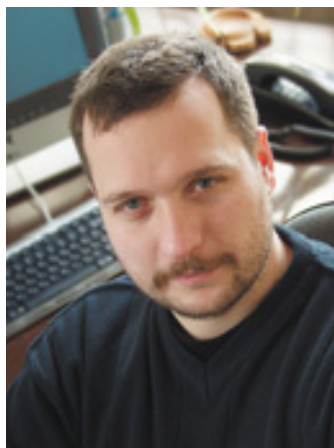

ОЛЕГ ДАНИЛОВ,
главный редактор «Домашнего ПК»

Файловый менеджер –
Servant Salamander 2.5
Почтовый клиент –
Microsoft Office Outlook 2003
Web-браузер –
Microsoft Internet Explorer 6.0
Аудиопроигрыватель –
Null Soft Winamp 2.91
Программа для просмотра видео –
Windows Media Player 9
IM-клиент – Miranda IM 0.4.0.1
Download-менеджер – FlashGet 1.70
Картографическое ПО –
Google Earth 3.0.0762
ПО для снятия скриншотов –
FRAPS 2.6.4
Финансовое ПО – Microsoft Money

За тринадцать лет использования операционных систем Windows различных версий я так и не приспособился к Explorer в качестве файлового менеджера и долгое время обходился более привычным (еще со времен DOS) Norton Commander for Windows. В 2001 г. по совету Сергея Светличного я заменил морально устаревший Norton на Servant Salamander и с тех пор предпочитаю именно его. Двухоконная система и масса полезных плагинов невероятно расширяют функциональность программы.

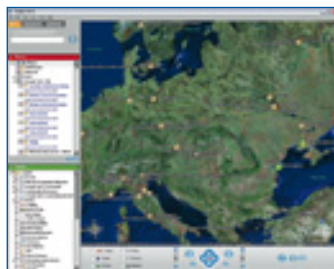

Я единственный сотрудник редакции, применяющий полную версию почтового клиента Microsoft. В нем меня привлекают средства планирования (календарь, список дел и т. д.), расширенная адресная книга, наличие макросов и проверка орфографии Word, простота синхронизации со смартфоном на базе Microsoft Windows Mobile 2003. Конечно, если рассматривать Outlook только как почтовый клиент – он не выдерживает никакой критики. Для меня Outlook в первую очередь бизнес-инструмент.

Выбор браузера Microsoft объясняется моей косностью в данном вопросе (я работаю с Explorer уже 10 лет), а также нежеланием во время интернет-серфинга задумываться о совместимости сайтов с тем или иным альтернативным браузером.

У меня установлены достаточно стандартные или, лучше сказать,

классические аудио- и видеоплеер, просто потому что я очень редко слушаю музыку (называть меня меломаном уж точно нельзя) и почти не смотрю кино на ПК (предпочитаю посещать кинотеатры).

Указанные выше IM-клиент и download-менеджер появились на моем компьютере опять-таки по совету Сергея Светличного. Miranda более функциональна, чем ICQ, а FlashGet служит мне верой и правдой уже пять лет и за это время ни разу не подвел, выкачав из Интернета терабайты файлов. Так что менять его просто не хочется.

Это может показаться кому-то странным, но в последние полгода я запускаю Google Earth ежедневно, совершая увлекательные прогулки по виртуальной Земле (что и говорить, всегда любил географию и космические фото). Программа для снятия скриншотов из компьютерных игр – FRAPS – стоит на моем домашнем ПК в Автозагрузке. За месяц я делаю около двух тысяч снимков, а если где-то FRAPS не справляется – задействую HyperSnap-DX. Ну и последняя в моем списке – ПО для ведения домашней бухгалтерии Microsoft Money. Я применяю эту программу уже более 10 лет, и, несмотря на все недостатки (а их немало, и в первую очередь – плохая привязка к нашим реалиям), она действительно помогает планировать траты и оптимизировать семейный бюджет.

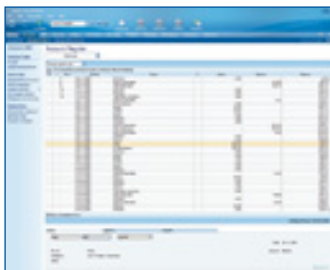

МАКСИМ КАПИНУС,
обозреватель «Домашнего ПК»

Файловый менеджер –
Total Commander 6.53
Почтовый клиент –
The Bat! 3.0
Web-браузер –
Mozilla Firefox 1.5
Аудиопроигрыватель –
Apollo
Программа для просмотра видео –
Windows Media Player 9
IM-клиент –
QIP 2005a build 7810
Download-менеджер –
Download Master
Гитарное ПО – GuitarRIG 2
Игровое ПО – Steam
P2P-клиент – Bearshare

На моем ПК прямым наследником старого доброго Norton Commander стал популярный менеджер Total Commander. Установил его я достаточно давно, постоянно меняя версии и добавляя дополнительные плагины.

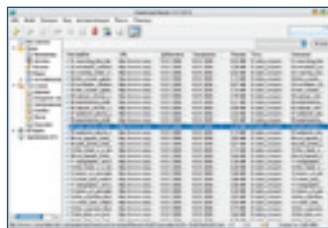

Я несколько раз пытался оценить преимущества Microsoft Office Outlook 2003, но так и не смог принять его в качестве своего почтового клиента. Он оказался слишком громоздким, а лишняя загрузка ресурсов мне ни к чему. Поэтому я выбрал The Bat! и пользуюсь им уже очень давно. Конечно, и здесь хотелось бы добиться определенных улучшений, так что, кто знает, возможно, в следующий раз в этой графе будет указан уже Mozilla Thunderbird.

Internet Explorer не устраивал меня с самого начала, и поиск достойного браузера увенчался успехом, только когда на компьютере появился Mozilla. Позднее ему на смену пришел Firefox со множеством полезных дополнений, без которых я уже не мыслю себе серфинг в Интернете: удобные табы, возможность восстанавливать открытые окна при следующем запуске программы, быстрота работы, а также большое число других нужных функций Firefox.

К аудиопроигрывателю у меня было два основных требования: хорошее качество воспроизведения и экономное использование системных ресурсов. Оптимальным ПО в этом случае оказался

бесплатный плеер Apollo, регулярно обновляющийся и поддерживающий множество форматов.

Windows Media Player стал единственным стандартным приложением Windows в списке только по причине моей природной лени. Он проигрывает все интересные меня форматы, поэтому менять его на что-то другое в ближайшее время я не планирую.

Небольшой, но функциональный менеджер закачек Download Master привлек своей бесплатностью для русскоязычных пользователей. Если учесть тот факт, что программа разрабатывается украинскими программистами из WestByte, выбор становится вполне обоснованным. Если необходимо скачать что-либо из P2P-сетей, на помощь приходит Bearshare, основным преимуществом которого является почти мгновенный старт загрузки без раздражающего ожидания и очередей.

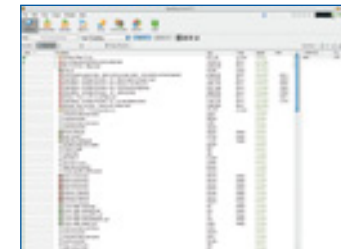

Тяга к бесплатному ПО сказалась и при выборе столь важной утилиты, как IM-клиент. Недавно появившийся QIP сразу привлек к себе внимание простотой настройки и удобством пользования.

На досуге я развлекаюсь игрой на электрогитаре, из-за чего и выбрал заменяющий железные процессоры GuitarRIG – лучший продукт в своей категории. А любовь к сетевому шутеру Counter-Strike: Source позволила оценить преимущества Steam с регулярными апдейтами и патчами.

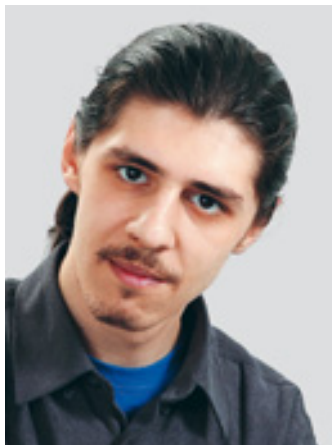

РОМАН ОБЕРЕМКО,
обозреватель «Домашнего ПК»

Файловый менеджер –
Servant Salamander 2.5
Почтовый клиент –
The Bat! 3.6.07 Professional
Web-браузер – Opera 8.5
Аудиопроигрыватель –
Null Soft Winamp Pro 5.12
Программа для просмотра видео –
LightAlloy 3.4
IM-клиент – ICQ 5.04
Download-менеджер –
Download Master
ПО для видеомонтажа – Pinnacle Studio 9
Графическое ПО –
Corel Graphics Suite 12
ПО для Web-дизайна –
Macromedia DreamWeaver 8



АЛЕКСАНДР ПТИЦА,
редактор «Домашнего ПК»

Файловый менеджер –
Total Commander 6.53
Почтовый клиент –
Mozilla Thunderbird 1.5
Web-браузер –
Mozilla Firefox
Аудиопроигрыватель – iTunes 6
Программа для просмотра видео –
Cyberlink PowerDVD Deluxe 6.0
IM-клиент – ICQ 5.04
Download-менеджер –
не пользуюсь
RSS-клиент – FeedReader 2.9
Интернет-утилита –
CommTraffic 2.1 Pro
Firewall –
Agnitum Outpost Firewall

По очень старой привычке еще со времен Win98 я пользовался FAR, но пару месяцев назад по совету Сергея Светличного установил Servant Salamander, имеющий привычный дизайн, характерный для всех популярных файл-менеджеров, и прекрасную функциональность.

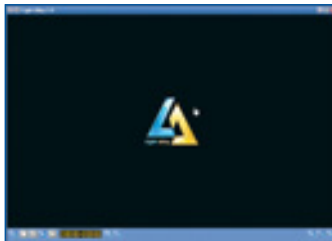

Привязанность к почтовому клиенту The Bat! возникла у меня давно. Удобный интерфейс, поддержка неограниченного количества ящиков, гибкость в настройках и наличие дополнительных плагинов очень помогают при работе с почтой.

С интернет-браузерами все складывалось немного сложнее – поиск альтернативы стандартному Internet Explorer продолжался довольно долго, но в итоге выбор остановился на Opera. Быстрый браузер, удобный интерфейс и плюс к этому встроенные функции блокирования нежелательных окон и «жест паролей».

Мои предпочтения в отношении MP3-проигрывателя тоже определились довольно давно, на данный момент я использую Winamp версии 5.12 и стараюсь следить за новинками от Nullsoft.

Компьютер в моем доме заменяет многие бытовые приборы, в том числе телевизор, и, естественно, необходима программа, которая позволяет качественно и удобно просматривать фильмы. Я выбрал LightAlloy, он воспроизводит записи в любых форматах, а все управление с легкостью осуществляется с клавиатуры.

В отношении IM-клиентов я более консервативен. На моем компьютере установлена ICQ версии 5.04, которой с головой хватает для повседневных задач.

Практически каждый день возникает необходимость что-либо загрузить из Интернета. Из огромного количества современных download-менеджеров я выбрал отечественный Download Master – удобную программу с приятным интерфейсом, в общем ничем не отличающуюся от своих соплеменниц.

Довольно часто друзья и знакомые просят переписать ролики с видеокамер на диск или перевести «аналог» в «цифру». В последнее время я перепробовал множество программ для захвата и монтажа видео, в итоге остановился на Pinnacle Studio, в которой удобство и простота работы сочетаются с функциональностью профессиональных пакетов.

Одним из моих хобби является фотография, но просто отщелкать кадры и перебросить их на жесткий диск явно недостаточно, практически любой снимок необходимо обработать. Для этой цели я использую Corel PhotoPaint из пакета Corel Graphics Suite 12.



Дань моде, да и просто интерес когда-то сподвигли на создание своего сайта в Интернете. Но такую страничку хочется сделать красивой и запоминающейся. Инструментом для Web-дизайна мне послужила Macromedia DreamWeaver 8.

Скажу прямо, мне достаточно трудно было сделать выбор в нескольких из предложенных категорий, поскольку некоторыми программами со сходной функциональностью я пользуюсь в соотношении примерно «пятьдесят на пятьдесят», причем иногда исключительно в зависимости от настроения.

Штатный Проводник Windows никогда меня не устраивал как средство управления файлами. Возможно, нестальгия по синим табличкам «командира Нортон» была основной причиной того, что долгие годы я предпочитал FAR Manager. В последнее время в

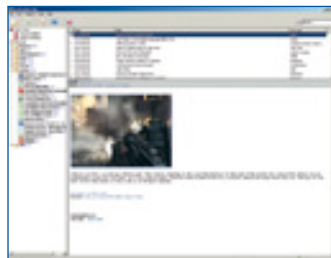

моем личном хит-параде файловых менеджеров FAR несколько уступает не менее известному и популярному Total Commander. Кстати, этим же можно объяснить словосочетание «не пользуюсь» в графе «Менеджер закачки» – файлы с ftp-серверов на мой домашний компьютер загружаются как раз силами Total Commander, а с WWW – встроенными средствами Mozilla.

Моим первым проводником в мире Интернета стал Netscape Navigator. Потом пришлось переселиться на Internet Explorer. Но это была временная мера, и с появлением идеального наследника нетскейповского продукта в лице Mozilla я отдал предпочтение как браузерам, так и почтовым клиентам этой марки.

В моем подходе к установке ПО есть и консервативность, и стрем-

ление к новому. Консервативность состоит, с одной стороны, в приверженности к определенным программам, а с другой – в длительном применении каких-то конкретных их версий. Действует принцип «если все нормально работает и тебя устраивает, то зачем что-то менять». К примеру, став пользователем ICQ еще в 1997 г., я не изменил любимому IM до сих пор, но все-таки не так давно вместо версии ICQ 2003 установил ICQ 5.04.

Воспроизведение медиаматериалов – одна из основных сфер использования моей домашней машины. И это тот случай, когда в зависимости от ситуации могут запускаться различные программы для прослушивания аудио и просмотра видео. Несмотря на то что многим не по душе «яблочная» iTunes, меня она целиком и полностью устраивает, работая в полную силу и как плеер, и как средство для переноса файлов на iPod Shuffle, и как «качалка» подкастов. Что касается видео, то в связи с тем, что я целиком и полностью перешел на формат DVD, мой выбор никого не должен удивить.

Наконец, все три уникальные утилиты имеют отношение к Интернету. FeedReader освобождает меня от лишнего серфинга по новостным сайтам, Outpost защища-



ет домашнюю сеть (состоящую из двух машин) от нежелательных вторжений извне, а CommTraffic позволяет контролировать правильность данных провайдера по учету нашего трафика.



СЕРГЕЙ СВЕТЛИЧНЫЙ,
заместитель главного редактора «Домашнего ПК»

Файловый менеджер – Servant Salamander 2.5
Почтовый клиент – Mozilla Thunderbird 1.5
Web-браузер – Mozilla Firefox 1.5.0.1
Аудиопроигрыватель – Null Soft Winamp 2.91
Программа для просмотра видео – Zoom Player Standard 4.51
IM-клиент – Miranda IM 0.4.0.2
Download-менеджер – FlashGet 1.70, ReGet Deluxe 4.2
Программа для работы с LiveJournal – Semagic 1.5.7.5U
ПО синхронизации ПК и телефона – MyPhoneExplorer 1.2.13
Конвертер RAW-файлов – RAWShooter Essentials 2005

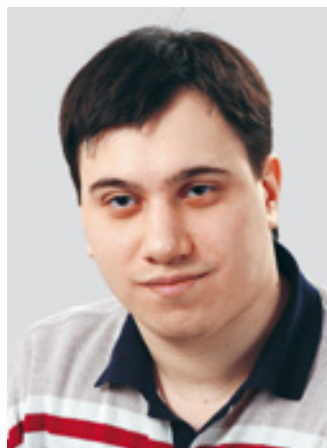

АЛЕКСЕЙ ФИНГЕРТ,
редактор DVD-диска

Файловый менеджер – FAR 1.70 beta 6
Почтовый клиент – Opera 8.52
Web-браузер – Opera 8.52
Аудиопроигрыватель – Apollo 37zq
Программа для просмотра видео – Light Alloy 3.4
IM-клиент – Miranda IM 0.4.0.3
Download-менеджер – ReGet 4.2
Интернет-фильтр – Ad Muncher 4.7 Beta
Архиваторы – 7-Zip 4.32, WinRAR 3.51
Словарь – ABBYY Lingvo 11

В отношении софта я, что называется, приверженец альтернативных продуктов и редко останавливаюсь на программах, считающихся эталоном. С Servant Salamander работаю, пожалуй, еще с 2000 г. или даже раньше. Он полностью устраивает меня как по функциональности, так и, что не менее важно, по удобству использования.



От почтового клиента мне нужно только одно – чтобы умел работать с почтой. Ну и чтобы «ладил» с Web-браузером. Поэтому одновременно с переходом на тогда еще многообещающий пакет Mozilla я отказался не только от Internet Explorer, но и от Outlook Express. А затем пришел черед связки «Firefox + Thunderbird» – она оказалась значительно «легче» Mozilla Suite и при этом гораздо функциональнее.

Музыку на компьютере слушаю практически постоянно, однако MP3-плеер использую невероятно древний. Тут, как и в случае с почтой, мне нужно немного: чтобы он умел играть музыку и «не путался под ногами». На эту роль лучше всего подходит именно классический второй Winamp.

Если мой домашний компьютер не играет музыку, то, скорее всего, он показывает новый фильм. К сожалению, далеко не все интересные меня вещи доступны у нас на DVD, поэтому я гораздо чаще запускаю Zoom Player, чем включаю бытовую DVD-проигрыватель. Именно Zoom Player по той причине, что

с ним можно смотреть фильм на экране телевизора, стоящего в соседней комнате, и спокойно управлять воспроизведением с помощью одной только радиомыши.

Из предыдущего текста, думаю, становится понятно, почему официальному клиенту ICQ я предпочитаю Miranda. Да-да, потому что она маленькая, не потребляет лишних системных ресурсов и при этом умеет отправлять сообщения.

Для закачки файлов, размещаемых на ДПК-DVD, я использую сразу два менеджера загрузок, удачно дополняющих друг друга, – FlashGet и ReGet Deluxe. Если с какой-то особо заковыристой ссылкой не справится один, другой ему поможет.

В своем «Живом Журнале» я периодически выкладываю довольно сложные с точки зрения форматирования сообщения, так что выбор Semagic тут вполне закономерен – ничего более функционального для этой цели пока что не придумали.



MyPhoneExplorer – еще одна разумная альтернатива в моей коллекции. Это программа для синхронизации телефона с ПК, которая оказалась на порядок удобнее (и вдобавок меньше), чем официальный пакет от Sony Ericsson.

Ну и последняя строка в списке – RAWShooter Essentials 2005, конвертер RAW-файлов для моего фотоаппарата. Для бесплатной программы такого рода он обладает просто отличной функциональностью.

Существуют программы, знакомство с которыми раз и навсегда меняет твою «компьютерную жизнь», выводя эффективность работы на новый уровень. Через некоторый срок и вспомнить о таком ПО будет непросто, но в его отсутствие сразу возникает некий дискомфорт. В свое время почти каждый из выбранных мною продуктов определил так называемую новую «планку качества», из-за чего и стал обязательным на моем ПК.

Браузер Opera еще с начальных версий зарекомендовал себя как удобный и «реактивный», он прочно ассоциируется у меня с понятием «работа в Интернете». Интеграция в Opera почтового клиента позволила мне отказаться от ана-

логичных сторонних программ. И, конечно, хороший браузер органично дополняют фильтр рекламы и менеджер закачек с отличным планировщиком.

Для «цифровых развлечений» я использую Apollo и Light Alloy, уважая их за функциональность, быстродействие и отсутствие бесполезных наворотов.

Что касается архиваторов, то в зависимости от ситуации я задействую бесплатный 7-Zip, обладающий максимальной степенью сжатия, или WinRAR, более удобный и эффективный при ежедневном применении.

Отдельное спасибо разработчикам Lingvo – в каждой новой версии я нахожу что-нибудь чрезвычайно полезное.



МАКСИМ ПОТАПОВ,
заместитель главного редактора «Домашнего ПК»

Файловый менеджер – Microsoft Windows Explorer
Почтовый клиент – Microsoft Outlook Express
Web-браузер – Microsoft Internet Explorer 6
Аудиопроигрыватель – Microsoft Windows Media Player 9
Программа для просмотра видео – Windows Media Player 9
IM-клиент – ICQ 5.04
Download-менеджер – не пользуюсь
Программа для измерения FPS – FRAPS 2.6.4
ПО для тестирования ПК – Futuremark 3DMark2001 SE
ПО для IP-телефонии – Skype

Максим Потопов – единственный человек в редакции, который практически не интересуется ПО, отдавая все свои силы тестированию и изучению новых железок. У нас в редакции даже ходит такая шутка: все что нужно Максиму для полного счас-

тья – специальная версия FRAPS, в которой счетчик fps заблокирован на цифре «100».

Впрочем, одна уникальная программа на компьютере Максима все-таки есть. Это клиент IP-телефонии Skype, с помощью которого замглавреда общается с друзьями из России и дальнего зарубежья.

Разнообразии возможностей для любителя Flash

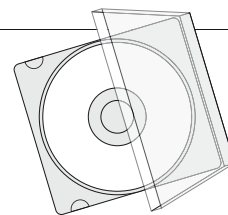

Максим Капинус

Формат SWF чрезвычайно популярен на просторах Интернета. С помощью технологии Flash создаются демонстрационные ролики, небольшие игры, оформление для Web-сайтов. В последнее время появились даже мультипликационные сериалы, сделанные в этом формате.

Программ, позволяющих просматривать SWF-документы, достаточно много, однако существуют еще несколько типов ПО, выполняющих самые разнообразные функции: от конвертации флэш-роликов в видео до создания фотоальбомов.

Flasher Suite

Shareware

(регистрация – \$139,95)

Разработчик Eltima Software

Web-сайт www.eltima.com/products/flashersuite

Размер 5,8 МВ

Адрес загрузки

www.eltima.com/download/flashersuite

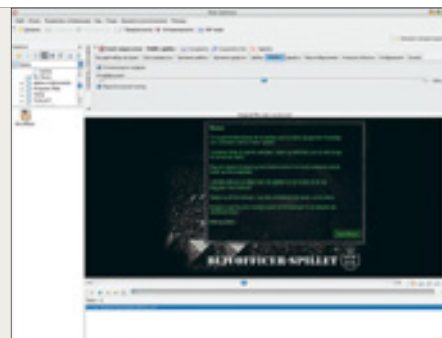

Содержимое флэш-роликов вызывает интерес у многих пользователей – им хотелось бы узнать, как же устроены все те игры и мультфильмы, которые они загружают из Интернета. В основном подобные сведения нужны для тренировки навыков в технологии Flash. Вторая область применения – извлечение графики, векторных элементов для встраивания в собственные проекты.

Пакет Flash Suite состоит из двух полезных утилит: Flash Optimizer и Flash Decompiler. Первая разработана, как видно из названия, для оптимизации внутренних элементов флэш-ролика, чтобы максимально уменьшить занимаемое им пространство. Кроме того, программа позволяет значительно ослабить нагрузку на системные ресурсы во время проигрывания. Для этого Flash Optimizer декомпилирует содержимое ролика, после чего можно подвергнуть его составляющие компрессии. Доступны как детальная настройка сжатия всех типов данных, так и простой выбор одного из предустановленных вариантов с различной степенью архивации и потери качества. Теперь остается лишь пересохранить

полученный результат в виде файла с другим именем.

Flash Decompiler разбирает готовый SWF-ролик на составные части, предлагая сохранить их отдельно для дальнейшего использования. После импортирования анимации на правой панели появится древовидный список с отсортированным содержимым: векторными элементами, растровыми изображениями, кнопками, звуками, шрифтами. Доступны даже скрипты, по которым работает мультфильм или игра.

Продукт пригодится также программистам и флэш-дизайнерам, поскольку предоставляет возможность горячей замены отдельных составляющих в случае ошибки, когда исходный файл уже недоступен для редактирования и сделать новый SWF-ролик нельзя.

Помимо этого, скомпилированную анимацию легко вернуть в первоначальный вид, проведя конвертацию из SWF в FLA – формат программы Macromedia Flash, и продолжить редактирование уже в нем. Однако данная функция в демонстрационной версии недоступна, как и экспорт более трех файлов из содержимого ролика.

Единственный недостаток пакета, на наш взгляд, – слишком высокая цена для двух узкоспециализированных утилит.



ВЕРДИКТ



ЗА

Солидная функциональность

ПРОТИВ

Высокая цена

Flash Saver 5.7

Shareware

(регистрация – \$24,95)

Разработчик Flash-screen.com

Web-сайт www.flash-screen.com/flashesaver

Размер 765 KB

Адрес загрузки

www.flash-screen.com/flashesaver/download.php

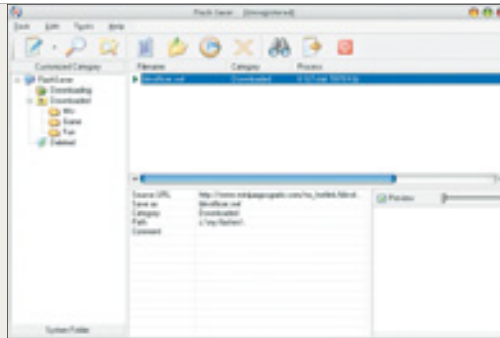

Очень часто возникает проблема сохранения на ПК флэш-ролика с Web-страницы. Ресурсов, позволяющих просто загрузить анимацию или игру, не так уж много, в основном SWF-файлы встраиваются в структуру страницы сайта, и прямых ссылок на них нет. В этом случае пригодится утилита Flash Saver, реализующая несколько методов обнаружения места хранения самого ролика. Если отсутствует ссылка, можно просмотреть кэш браузера или содержимое HTML-страницы в поисках подходящего адреса, а также захватить ссылки из всплывающего окна. Есть и встроенное контекстное меню для удобной загрузки.

Все скаченные ролики сохраняются в отдельную директорию, а Flash Saver позволяет их упорядочить, разделив на группы (игры, мультфильмы, видео). Для каждой категории папка хранения задается отдельно, что очень удобно. Встроенный SWF-плеер тут же сможет проиграть любой из сохраненных файлов.

К сожалению, большинство интегрированных элементов рабо-

тают только с Internet Explorer, а владельцам альтернативных браузеров остается лишь производить все операции вручную. Кроме того, Flash Saver не бесплатен и потребует регистрации для получения полнофункциональной копии. Единственное ограничение trial-версии заключается в установленном пределе общего количества загруженных роликов (до 30 штук).

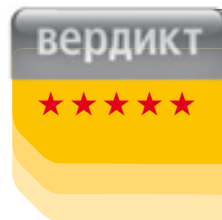

ЗА

Множество способов для сохранения SWF-файлов; каталогизация

ПРОТИВ

Некоторые функции работают только с Internet Explorer

Flash Album Creator 1.59

Shareware (регистрация – \$29,95)

Разработчик Dreamingsoft

Web-сайт www.dreamingsoft.com/flashalbumcreator

Размер 1,2 MB

Адрес загрузки

www.dreamingsoft.com/download.htm

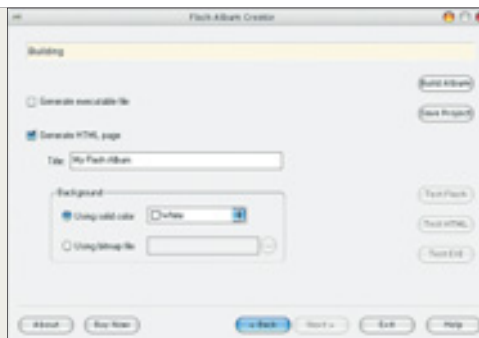

Программ для создания фотоальбомов из коллекции изображений существует достаточно много. Flash Album Creator выделяется среди них тем, что готовый результат мы получим в формате флэш-ролика. Выбрав несколько картинок, добавим плавный переход между ними и скомпилируем SWF-документ. Каждое фото обрабатывается в соответствии с заданным разрешением, изменяется его размер и в случае надобности обрезаются лишние участки. При желании можно снабдить свое творение комментарием и фоновой картинкой. Среди поддерживаемых форматов значатся BMP, JPG, JPEG и GIF.

Результат выглядит довольно симпатично. Каждый альбом имеет

небольшое плавающее окошко с кнопками перехода между изображениями и клавишей запуска слайд-шоу (размер паузы между кадрами устанавливается пользователем). Подобную презентацию можно будет выслать по электронной почте друзьям или записать на CD.

Незарегистрированная версия запустится лишь 30 раз, а созданные фотоальбомы помечаются

специальным штампом. Добавим, что полный вариант программы позволяет сделать исполняемый EXE-файл для воспроизведения на любом ПК без установки флэш-проигрывателя. При желании можно сделать HTML-страницу для последующей публикации в Интернете. Это избавит от необходимости разбираться в тонкостях Web-дизайна.

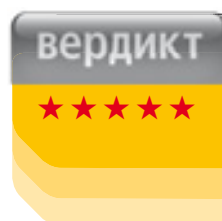

ЗА

Красивый готовый альбом; удобный пошаговый интерфейс

ПРОТИВ

Нет

- 4 млн. пикселей
- Mp3 плеер
- Диктофон
- Web-камера
- Видео Mpeg4



Найнижча ціна
165.00



**UFO
DIGITAL**

Miranda IM:

расширяем функциональность

Ростислав Панчук

Коммуникатор Miranda завоевал заслуженную популярность среди пользователей благодаря своей бесплатности и широкой функциональности, обеспечиваемой различными плагинами от сторонних разработчиков. Однако вследствие огромного количества дополнений (на данный момент – более 500!) возникает проблема – как не потеряться в подобном многообразии, ведь далеко не все они действительно необходимы. Мы решили облегчить эту задачу нашим читателям, отобрав лишь лучшие из них.

YAMN (Yet Another Mail Notifier) 0.2.4.7

addons.miranda-im.org/details.php?action=viewfile&id=436



Очень симпатичный модуль, позволяющий автоматически проверять почтовые ящики на предмет новых сообщений. Программа поддерживает работу с несколькими аккаунтами одновременно и при получении почты отображает заголовки писем во всплывающем окне. Весьма порадовала и опция немедленного удаления избранных писем прямо на сервере, что значительно упрощает борьбу со спамом.

Modern Contact List Layered 0.3.2.17

addons.miranda-im.org/details.php?action=viewfile&id=2103

Если в Miranda вас отпугивает излишне аскетичный внешний вид, воспользуйтесь плагином Modern Contact List, который значительно облагораживает интерфейс программы. Впрочем, просто взгляните на скриншот, и вы будете приятно удивлены.

ContactVisibility 0.1

addons.miranda-im.org/details.php?action=viewfile&id=663

В контакт-листе любого активного «сетянина» наверняка есть пользо-

ватели, общение с которыми должно происходить в строго дозированных количествах. Для этих целей и предназначен ContactVisibility. Плагин позволяет быстро ограничить им доступ прямо из контекстного меню, отображая ваш статус как *total offline*. При желании его так же легко восстановить безо всяких блужданий в дебрях главного меню.

ISee 0.3.4

addons.miranda-im.org/details.php?action=viewfile&id=1037

Незаменимая вещь для любознательных, показывающая, у кого из знакомых ваш ICQ-номер внесен в контакт-лист. Кроме того, отображает версию IM-клиента, которой они пользуются, и их текущий статус.

TypingNotify

addons.miranda-im.org/details.php?action=viewfile&id=1175

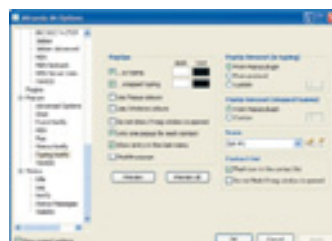

Еще одна «находка для шпиона», отображающая в отдельном окне активность вашего собеседника – набирает ли он ответ или нет. Если вы хотите проследить среди своих знакомых вездесущим человеком, к тому же обладающим даром ясновидения, не пропустите этот плагин!

nConvers++ 0.0.0.42

addons.miranda-im.org/details.php?action=viewfile&id=1497

Стандартное окно отправки сообщений в Miranda не может похвастаться особо экстравагантными возможностями и по сравнению с «тяжеловесом» Trillian или той же ICQ Lite смотрится весьма убого. Плагин nConvers++ исправляет ситуацию, добавляя массу дополнительных функций, а идущий в комплекте набор смайлов на все случаи жизни гарантированно разнообразит ваше сетевое общение.

History++ 1.4

addons.miranda-im.org/details.php?action=viewfile&id=543

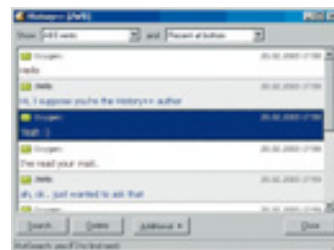

Чем больше пользователей у вас в контакт-листе и чем чаще вы с ними общаетесь, тем труднее вручную найти нужный фрагмент переписки в логах. History++ предлагает альтернативный способ решения проблемы – путем внедрения в Miranda ультимативного механизма поиска. Кроме того, не остались забыты и мощная система фильтров, и экспорт информации в HTML, XML и TXT, а также защита персональных данных паролем.

Battleship 0.0.1.2

addons.miranda-im.org/details.php?action=viewfile&id=1100

До чего только не додумываются народные умельцы! И вправду,

если для Miranda создана масса различных функциональных модулей, почему не взять и не сделать... игру?! Перед нами – классический онлайн-вариант «Морского боя», так что когда захотите отдохнуть от работы, просто пригласите собеседника и узнайте, кто же из вас лучше овладел тактикой этой игры.

Updater 0.3.1.7

addons.miranda-im.org/details.php?action=viewfile&id=2254

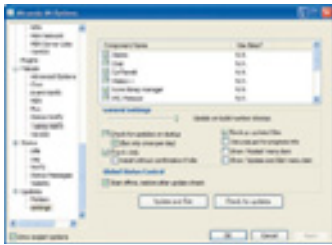

Даже установив необходимые плагины к Miranda, вы еще не избавляетесь от всех неприятностей. Время от времени выходят обновления, искать их вручную на сайте программы не очень удобно, а пользоваться устаревшими версиями (которые зачастую недоработаны и кишат ошибками) не стоит. Updater позволит автоматизировать этот процесс, самостоятельно проверяя наличие обновлений плагинов и устанавливая их безо всякого вашего вмешательства.

Change ICQ Details 0.3.3

addons.miranda-im.org/details.php?action=viewfile&id=137

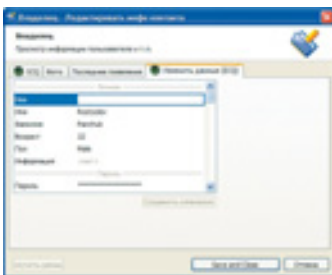

Время от времени информацию о себе приходится обновлять. К сожалению, Miranda по умолчанию не оснащена такой функцией, и для этого приходится идти на официальный сайт. Не очень удобно, правда? С помощью же Change ICQ Details данная процедура становится на порядок проще. Выберите в контекстном меню пункт *Change my ICQ details*, внесите требуемые изменения и готово!

RSSNews 0.0.3.9

addons.miranda-im.org/details.php?action=viewfile&id=409



Новомодные технологии вроде RSS (см. статью в «ДПК», № 2, 2006) успешно добрались и до IM-клиентов. Данный плагин позволяет мгновенно получать все свежие новости с ваших любимых Web-ресурсов без помощи какой-либо сторонней программы. Конечно, по функциональности он проигрывает «большим» RSS-агрегаторам, но для нетребовательного пользователя будет в самый раз.

Alarms 0.2.4.1

addons.miranda-im.org/details.php?action=viewfile&id=2163



Простенький, но очень удобный органайзер, который всегда на виду. Достаточно ввести напоминание и выбрать время его отображения или же задать регулярность появления в день/неделю/месяц. Кроме собственно показа информации, утилита также может выполнять определенные операции (запуск программы, звуковой сигнал и т. д.). Отличная альтернатива Post-It!

Atomic PC 0.6

addons.miranda-im.org/details.php?action=viewfile&id=194

А вот это обязательный атрибут любого пунктуального пользователя, желающего идти в ногу со временем в буквальном смысле слова. Atomic PC автоматически синхронизирует часы вашего ПК с мировыми NTP-серверами, так что установив его, можете быть на 100% уверены – время на вашем компьютере всегда будет точным.

плагины для Miranda

Cyrillic Transliteration 0.1.1

addons.miranda-im.org/details.php?action=viewfile&id=2523

Иногда, особенно в процессе общения с пользователями ICQ Lite, случается странное недоразумение – весь кириллический текст, набранный вами, воспринимается адресатом как полнейшая абракадабра. Обычно имеется два варианта выхода из ситуации: либо набирать латиницей (что ой как неудобно), либо уговорить собеседника перейти на более прогрессивный коммуникатор. Но есть и третий вариант – просто установить Cyrillic Transliteration и больше не волноваться по мелочам. Плагин автоматически преобразует набранный кириллицей текст в латиницу, и никаких неприятных недоразумений при общении не возникнет.

TabSRMM 0.0.8

addons.miranda-im.org/details.php?action=viewfile&id=1401

Очень полезное и удобное расширение, объединяющее все окна отправки сообщений под одной крышей а-ля MyIE2 или Firefox. Это не только экономит экранное пространство, но и делает работу с программой куда более комфортной. Кроме того, косметическим «твикам» подверглась и функция History, а также внешний вид самого окна отправки сообщений.

TopToolBar

addons.miranda-im.org/details.php?action=viewfile&id=466

Плагин добавляет новую панель инструментов в главном окне Miranda для быстрого доступа к настройкам утилиты, проверки почты, обновлений и др. Рекомендуется к использованию вместе с TabSRMM.

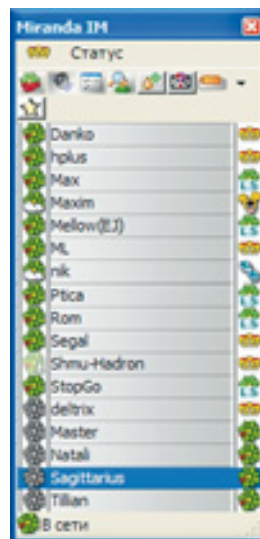

ЯКІСТЬ + ДОСТУПНА ЦІНА
= ЦЕ МОЖЛИВО

АКУСТИКА



MP3-ПЛЕЕРИ



БЛОКИ ЖИВЛЕННЯ



НАШІ ПАРТНЕРИ:

L3 Сервіс	(044) 242-09-07 Київ
TARGET	(097)048-04-05, 04-09-04, 04-09-07 Київ
Арка	07878 07877 07876 Одеса
Арка	(044) 213-03-72, 482-03-84, 219-04-04 Київ
Варіант	(044) 594-27-47 Київ
Вестфал	+380 342 599 807, +380 342 01 11 84 Одеса, Київ, Львів
Володарів Мануфактуринг П.Д. ООО	(044) 489 21 14, 098 21 15 Київ
Комп'ютер "СМАРТ" з Сервісом	(0980) 94 06 15, 94 06 18 Сімферополь
Діагност	(044) 294 11 11 Київ
Експерт	(044) 293 20 76, 48 21 21 Київ
Калібри Транзит	(044) 491 43 52, 509 70 20 Київ
Кадр	(044) 349-094, 349-098 Луцьк
Келвін	(044) 240-20-88 Київ
Комп'ютер Трейд	(044) 524-24-36 Київ
К/Т/М Сервіс	248-09-05 Київ
К.Гурал	(044) 522-02-22 Київ
Мікс	(044) 486-09-04 Київ
М'ЯКІ ДОО	(044) 476 24 12 Дніпропетровськ
Ланкаст	(044) 280-67-88 Київ
Лаксворт	(044) 280-67-88 Київ
Ліфт	(044) 486-09-04 Київ
М'ЯКІ ДОО	+38 048 777 70 10 +38 048 728 70 70 Львів
Навігатор	(044) 341-04-04 Київ
Нарі-Сервіс	(070) 94-01-01 Львів
Норд	(044) 542-34-73 Львів
Протек	(044) 505-068 Львів
Ромс Тех. ООО РНВ	(044) 238-04-19 238-04-02 Київ
Світові Інструменти ООО	(044) 280-67-88, 280-67-96, 280-67-97, 280-67-98 Київ
Сікст-Плюс	(044) 280-67-88 Київ
Спідуспівомовлення	(044) 5 191-594, 712 11 11 Київ
ТІСТ-ІН	+38044 4788041, 4788042 Київ
Телеком-Інформ	3 99 07 / Київ, Львів, Одеса, Тернопіль
Фікс	(044) 541 53 05, 541 54 73 Львів
Фікс-ІНТ	(044) 493-04-00/4, 098-207-44-04 Київ
Чай-ІНТ	(044) 234 7497, 234 2807 Київ
Чай-ІНТ	(044) 234 7497, 234 2807 Київ
ЧТ Діагностика А.Е.	0978787877 Київ

Ексклюзивні дистрибутори на території України:

Джі-Ем-Бі Україна 8 (044) 592-73-25
www.gembird.ua
Дакс 8 (044) 417-12-34
www.daks.ua

Вопросы и ответы

Железо



вопрос

Уважаемая редакция, у меня такие вопросы: ограничено ли количество перепрошивок для оптического привода? Что означает строка «Changes Left: Vendor:», выдаваемая программой Nero InfoTool? В readme-файле для новой прошивки написано, что ставить ее нужно только поверх оригинальной версии DL10. Значит ли это, что если ее установить, позже я не смогу использовать последующие обновления? У меня установлен привод LG GSA-4167SB.

Вопрос по e-mail

ОТВЕТ

Число замен прошивки оптического привода не ограничено. В строке же Nero InfoTool показано количество возможных изменений регионального кода привода. Он используется для того, чтобы диски, предназначенные для продажи, к примеру, в США, нельзя было смотреть в Украине, и наоборот. В readme-файле написано, что данная прошивка устанавливается на любую ниже DL11. Это не означает, что в дальнейшем нельзя будет поставить более свежую версию, если она появится.



вопрос

Прочитал вашу статью «Разгон Athlon 64» и попытался провести эту операцию на своем процессоре, но система перестала загружаться. В BIOS указано, что частота 2565 MHz, т. е. разгон удался. Однако после загрузки системы частота сбрасывается до 1800 MHz. В чем может быть проблема? Еще хотелось бы поменять видеоадаптер на Sapphire X800GTO2, чтобы разблокировать 4 пиксельных конвейера. Хватит ли мне мощности блока питания? Процессор Athlon 64 3000+ (Venice), БП 400 W COLORSit, видеокарта Sapphire X800GTO Fireblade.

Вопрос по e-mail

ОТВЕТ

Система с описанной в статье конфигурацией стартовала на частоте 2700 MHz, но реально загрузилась только с 2565 MHz. Последняя версия BIOS 1010 не является наиболее удачной, поэтому стоит попробовать вернуться к 1006-й или даже 1004-й. Второй причиной слабого разгона может быть блок питания. Замену X800GTO Fireblade на X800GTO2 мы бы рекомендовали проводить только при наличии возможности протестировать карту на разблокировку и разгон перед покупкой.

Смена радиатора северного моста

Роман Оберемко

Многие современные материнские платы оснащены активной системой охлаждения чипсета. В связи с тем, что компактные радиаторы

обладают малой теплоемкостью, производители вынуждены устанавливать небольшие вентиляторы (как правило, 40-миллиметровые) с огромной частотой вращения – порядка 7–8 тыс. об/мин. У подобной конструкции, к сожалению, имеются некоторые недостатки. Первый неприятный момент – это шум, издаваемый таким кулером, второй – скорый выход его из строя. Как одна, так и другая проблема приводят к необходимости замены системы охлаждения материнской платы.

Именно с таким явлением столкнулся главный редактор «ДПК» Олег Данилов – его домашний компьютер собран на базе ASUS A8N-SLI. Вентилятор, установленный на северном мосту чипсета nForce4 в продуктах от ASUS, известен своей шумностью, а у Олега он к тому же еще и перестал вращаться. Чтобы обеспечить хорошее охлаждение и заодно снизить общий уровень шума, решено было использовать радиатор. После недолгих поисков и размышлений Олег выбрал Zalman ZM-NB47J (см. фото 6). В комплект входит оригинальная разборная система крепления, с помощью которой возможна установка практически на любые материнские платы.

Теперь рассмотрим процесс замены системы охлаждения (все этапы показаны на снимках). Фото 1 – компьютер до модернизации.



? **вопрос**

Здравствуйте! У меня на компьютере стоят 2 винчестера (20 и 80 GB). Первый я разбил на 2 раздела. На один из них установил Windows Me. На второй жесткий диск – сразу Windows XP Pro, и теперь об этом очень жалею. Позже захотелось разделить второй винчестер еще на пару дисков с помощью Partition Magic 8.0 (более половины пространства уже занято очень нужной информацией), но программа сообщает: «A new partition could not be created on drive 2». А после нажатия *Ok* появляется следующее: «'7.8' is not a valid floating point value». Что это может значить? Почему PM не хочет разбивать жесткий диск? Помогите, пожалуйста!

Вопрос по e-mail

ОТВЕТ

Судя по всему, при установке Windows XP Pro вы создали на втором жестком диске основной раздел размером 80 GB. В этом случае, прежде чем делать новые разделы, необходимо изменить его объем. Запускаем Partition Magic 8, щелкаем правой кнопкой мыши на втором диске и в появившемся меню выбираем *Resize/Move*. Уменьшаем основной раздел настолько, насколько требуется. Если свободного места недостаточно, то операция будет проходить в несколько этапов. Перед началом изменений лучше максимально разгрузить данный раздел и сделать на всякий случай копию самой важной информации. После

выполнения этой операции у нас появилось неразмеченное пространство. Щелкаем на нем правой кнопкой мыши и выбираем *Create*. Проверьте, чтобы в поле *Create As* стояло *Logical Partition*, и отметьте необходимый вам тип файловой системы. Все остальные настройки можно оставить по умолчанию. По завершении этих действий нажмите кнопку *Apply* и подтвердите внесение изменений. Скорее всего, программа предложит вам перезагрузиться, после чего произведет необходимые манипуляции. Если объем полученного раздела меньше, чем хотелось бы, то дальнейшее его увеличение осуществляется следующим

образом: с основного диска переносится часть информации на новый, затем повторяются вышеуказанные действия с той лишь разницей, что после уменьшения основного раздела надо будет не создавать на базе пустого пространства еще один, а увеличивать уже готовый с помощью команды *Resize/Move*. Однако учтите, что в этом случае операция займет значительно больше времени, поскольку при изменении размера Partition Magic произведет перенос записанной информации. Также стоит помнить, что если в процессе возникнут проблемы с электропитанием, данные будут потеряны в 99% случаев.



Чтобы снять оригинальную систему охлаждения, необходимо вынуть материнскую плату из корпуса, предварительно демонтировав все устройства, которые могут этому помешать. На фото 2 изображена плата, уже подготовленная к замене. Нужно быть очень аккуратным во время снятия «родного» радиатора, желательно не использовать острых предметов для извлечения пластиковых креплений, чтобы не повредить дорожки на материнской плате. После демонтажа кулера необходимо удалить с чипа остатки термопасты и уплотняющую прокладку (фото 4).

Затем на новый радиатор крепятся фиксирующие клипсы, причем таким образом, чтобы они совпадали с монтажными отверстиями материнской платы, и только после этого наносится термоинтерфейс.

Устанавливать новую систему охлаждения следует осторожно: ядро чипсета nForce очень хрупкое и не прикрыто теплорассеивателем, что может привести к сколам. С подобной проблемой сталкивались пользователи, собиравшие ПК на базе процессоров Athlon XP и Sempron под Socket A. Не стоит применять



излишнюю силу для закрепления радиатора, следует по возможности фиксировать обе клипсы одновременно и избегать перекосов. Полученная в итоге материнская плата с Zalman ZM-NB47J выглядит, как показано на фото 5.

Отдельного упоминания заслуживает еще один факт – до смены системы охлаждения необходимо убедиться в том, что новый радиатор не будет мешать установке видеокарты. В случае с материнской платой ASUS такой проблемы не возникло, но другие производители могут



иначе размещать чипсет на плате. С уверенностью заявляем, что выбранный нами радиатор не удастся применить на некоторых материнских платах от Elitegroup и Gigabyte. Также при использовании пассивного охлаждения стоит позаботиться о притоке холодного воздуха к радиатору – установить, к примеру, вентилятор на передней панели корпуса.

В итоге мы получили более тихий компьютер с улучшенным по сравнению со стандартной конфигурацией охлаждением северного моста. Результат представлен на фото 8.

Софт

? вопрос

После замены материнской платы мой компьютер не может нормально перейти в режим ожидания. После нажатия кнопки перехода ПК вроде бы засыпает, но при этом в нем отключается абсолютно все, мигает только индикатор питания. Вывести компьютер из этого состояния можно лишь нажав клавишу Power на системном блоке. На клавиатуру или мышь он не реагирует.

Программа AIDA 32 показывает сообщение «У ЦП не найден кэш второго уровня. Это может

вызвать снижение производительности». При этом процессор определяется как Pentium 4-A Northwood. Объясните, в чем может быть проблема? Виновата программа или что-то случилось с ЦП? Повысится ли производительность моего ПК, если разогнать процессор? Если да, то каков его максимальный потенциал? Процессор Celeron 2000/400FSB 128C, материнская плата ASUS P4P800 SE/GD-EAYZ.

*Павел Московец,
вопрос по e-mail*

ОТВЕТ

Судя по всему, в BIOS материнской платы вместо режима ожидания (S1) выбран Hibernation (S3). Измените в разделе Power Management значение соответствующего пункта с S3 на S1, после чего на новой плате будет работать тот же тип энергосбережения, что и на старой.

В случае с AIDA 32 возможны два варианта – либо программа неправильно определяет наличие кэша (как в случае с типом процессора), либо же кэш второго уровня отключен в BIOS. Во-

первых, проверьте систему с помощью других программ диагностики (Everest или CBID). Во-вторых, зайдите в BIOS и найдите параметр с названием вроде CPU L2 Cache. Его значение должно быть Enabled.

Производительность вашего ПК в случае разгона повысится незначительно, но попробовать все же стоит. Разгонный потенциал подобных процессоров колеблется в районе 2,8–3,0 GHz, но все зависит от конкретного экземпляра.

? вопрос

У меня вот такой вопрос: приобрел новый компьютер следующей конфигурации: материнская плата ASUS K8N4-E, ОЗУ DDR400 512 MB, винчестер WD800JD, привод DVD-RW NEC 4550, видеокарта Sparkle GeForce 6600 (по всей видимости, с DDR3, поскольку

обычная память DDR продолговатая, а у меня квадратная). Некоторые игры, например Half-Life 2, NFS: Most Wanted, тормозят даже на самых минимальных настройках. Может быть, конфликтуют какие-то из комплектующих?

Вопрос по e-mail

ОТВЕТ

Во-первых, не стоит путать тип упаковки чипов памяти и тип самих модулей. Прямоугольные модули называются TSOP, квадратные – BGA. Обычная DDR-память существует в обоих версиях, но TSOP дешевле, потому что продукты начального уровня ставятся именно он. Вы не указали модель карты, но, судя по типу модулей, это Sparkle SP-PX43DH Ultra2. Данный адаптер

существует в двух вариантах – с 512 MB и шиной памяти 128 bit, а также с 256 MB и шиной памяти 64 bit. Если у вас экземпляр с 256 MB, то проверьте разрядность с помощью утилиты RivaTuner. Если она составляет 64 bit, то причина торможений найдена, а если 128 bit, стоит убедиться в наличии всех нужных драйверов материнской платы и видеокарты.

? вопрос

В разделе «Компьютеры и комплектующие» в январском номере «ДПК» вы для бюджетного ПК рекомендуете видеокарту на чипе GeForce 6600 256 MB DDR2, но буквально на предыдущей страни-

це в статье «Видеопамять: 128 или 256 MB?» вы показываете, что 256 MB таким картам не нужны. Почему же вы все-таки советуете приобретать данную карту?

Вопрос по e-mail

ОТВЕТ

Дело в том, что на данный момент сложилась следующая ситуация: в ноябре компания NVIDIA представила развитие линейки GeForce 6600 – GeForce 6600 DDR2. От обычной 6600-й эта карта отличается не только типом памяти, но и частотами – оригинальная 6600-я, как мы уже писали, работает на 300/550 MHz для варианта с 128 MB и 300/500 MHz для оснащенного 256 MB. GeForce 6600 DDR2 также имеет два типа – 256 MB с частотами 350/800 MHz и 512 MB с 300/550 MHz. В указанном вами разделе мы рекомендовали карту с 256 MB и частотами 350/800 MHz. Тем не менее некоторые недобросовестные производители решили использовать двусмысленность, получившуюся из-за выноса параметров памяти в название чипа. В результате появились карты GeForce 6600 256 MB

DDR2 с частотами 300/500–550 MHz, а в ряде случаев еще и с шиной памяти 64 bit. Карта GeForce 6600 256 MB DDR2 отличается от GeForce 6600 DDR2 256 MB всего лишь порядком следования двух слов, но при этом первая формально является обычной 6600-й, а значит, работает на частоте 300/500 MHz, и никаких нарушений спецификации тут нет. Поэтому при выборе карты обязательно следует убедиться, что адаптер действительно GeForce 6600 DDR2, и проверить соответствие технических характеристик, поскольку, к сожалению, некоторые производители GeForce 6600 DDR2 все равно занижают частоту памяти до 700 MHz вместо положенных 800 MHz. К счастью, в продаже уже появляются нормальные версии GeForce 6600 DDR2 256 MB от Gigabyte и ASUS.

? вопрос

Недавно приобрел ПК следующей конфигурации: процессор Athlon64 3200+, материнская плата ASUS A8NE (nForce4 Ultra), ОЗУ Samsung 2xDDR 512 MB, видеокарта Gigabyte GVNX66T128D. В тесте 3DMark01 SE с фильтрацией 16X и сглаживанием 8X система показала результат в 7593 балла. Без фильтрации и сглаживания – 19 800 баллов. Нормально ли это? Второй вопрос касается рубрики «ПК месяца»: как вы тестировали ПК месяца в 3DMark01 SE в № 12, 2005 г.? И еще, когда я повышаю частоту процессора до уровня 2700 MHz, он нагревается до 70 °C, и ПК виснет. Какой недорогой и эффективный кулер лучше всего приобрести для охлаждения процессора?

*Богдан Яценюк,
вопрос по e-mail*

ОТВЕТ

Данный результат вполне нормален для вашей конфигурации. Заметим, однако, что намного более показателен был бы тест с помощью современного 3DMark05.

ПК месяца тестировались на настройках по умолчанию с отключенными анизотропной фильтрацией и сглаживанием.

Из недорогих кулеров мы бы посоветовали CoolerMaster CK8-8JD2B-OL или Igloo 7200 Light. Тем не менее не факт, что даже при более эффективном охлаждении ваш процессор сможет заработать на указанной частоте. Попробуйте сначала оптимизировать охлаждение с помощью уже установленного кулера.



вопрос

Я решил приобрести себе новый компьютер. Присмотревшись к имеющимся на рынке предложениям, определился, что мне необходима система, основанная на материнской плате с интегрированной видеокартой и оснащенная процессором от AMD. В связи с этим у меня возникло четыре вопроса:

1. Существует ли техническая возможность установить материнскую плату формата mATX в корпус ATX middle tower или необходимо покупать корпус mATX?
2. Верно ли, что интегрированное видео класса NVIDIA 6100/6150 (разницей в 50 MHz пренебрежем) более производительнее, чем семейство ATI XPRESS 200 (обозначаемое как аналог X300)?

3. Хватит ли производительности видеоподсистемы NVIDIA 6100/6150 для комфортной игры в современные стратегии («Казаки II», Rome: Total War, «В тылу врага»)?

4. Есть ли смысл повременить с приобретением новой системы месяц-два, учитывая, что в настоящее время цены на процессоры AMD значительно превышают их относительно недавний уровень? Стоит ли ждать падения цен?

P.S. После замены Microsoft Windows 98 на Windows XP SP2 у меня регулярно происходят обрывы писем при приеме e-mail. Подскажите, чем это вызвано и как это можно исправить? Я пользуюсь Outlook Express 6, Internet Explorer 6.

Константин,
вопрос по e-mail

ОТВЕТ

1. Никаких проблем с установкой платы mATX в корпус формата ATX middle tower нет.
2. Да, в играх семейство NVIDIA 6100/6150 в целом является более быстрым, чем ATI XPRESS 200, однако есть еще несколько причин, по которым стоит приобрести материнскую плату на NVIDIA 6100/6150: большая часть плат на ATI XPRESS 200 продается со старой версией южного моста IXP400, не поддерживающей SATA II и NCQ, а также не имеет интегрированного сетевого адаптера. В результате производители вынуждены ставить отдельный сетевой чип, что в целом делает устройство дороже.
3. Скорости работы именно видеоподсистемы для данных игр должно хватить, но стратегии в

первую очередь чувствительны к объему оперативной памяти и скорости процессора. Мы бы рекомендовали приобрести не менее 1 GB ОЗУ.

5. Да, повременить стоит, поскольку процессоры AMD по-прежнему в дефиците, и цены на них все еще завышены, однако предсказать точно период спада нельзя.

Outlook Express позволяет разбивать письма большого объема. Проверить, включено ли разделение писем, можно в пункте *Учетные записи*. На вкладке *Почта* щелкаем левой кнопкой мыши и нажимаем *Свойства*. В появившемся окне переходим на последнюю вкладку и смотрим, стоит ли галочка возле пункта *Разбивать сообщения больше чем*.

комп'ютерні системи

індивідуальна конфігурація

(044) 486-71-71
багатоканальний

астрон™
www.astron.com.ua

(044) 483-32-02

AGAMA
ТОРГІВЕЛЬНА КОМПАНІЯ

ПРОПОНУЄ ВАМ
ЗІ СКЛАДІВ ТА НА ЗАМОВЛЕННЯ

НОУТБУКИ

КОМП'ЮТЕРИ
ТА
КОМПЛЕКТУЮЧІ

ЦИФРОВІ ФОТОКАМЕРИ

МОБІЛЬНІ ТЕЛЕФОНИ
ТА АКСЕСУАРИ

ОПТОМ
В РОЗДРІВ
В КРЕДИТ

ВЕЛИЧЕЗНИЙ
ВИБІР ТОВАРІВ
НАЙКРАЩІ ЦІНИ

КОМПЬЮТЕРЫ, ПЕРИФЕРИЯ, КОМПЛЕКТУЮЩИЕ

COMNET



**ЯКІСНІ КОМП'ЮТЕРИ
ЗА НИЗЬКИМИ ЦІНАМИ**

- Ноутбуки
- КПК
- Комплектуючі
- Модернізація
- Доставка

**КОНФІГУРАЦІЇ
НА ЗАМОВЛЕННЯ**

8(044) 5923102
5922338
e-mail: info@comnet.kiev.ua
www.comnet.kiev.ua

НИЗЬКІ ЦІНИ COMSERVICE plus

КОМП'ЮТЕРИ & КОМПЛЕКТУЮЧІ

Завжди свіжий прайс на сайті:
www.csplus.com.ua
e-mail: am@csplus.com.ua

тел./факс (044) 5216869, 5228666
ICQ# 126 569 502, 9 026 705
Київ, вул. Предславинська, 34, оф. 2
(м. "Палац "Україна")



1-NEOM
www.1-incom.com.ua
sales@1-incom.com.ua
Комп'ютери та комплектуючі

- ATI Radeon x800 GTO - 195
- ATI x800 GTO2 - 245
- ATI x800 GTO P - 275
- ATI Radeon x800 XL-265
- ATI Radeon x1800 XT PE- 525
- ATI Radeon x1900 XT - 640
- nVidia GF 6600GT - 145
- nVidia GF 6800GT - 275
- nVidia GF 7800GT - 375
- nVidia GF 7800GTX - 525

м. Київ, пр. Повітрофлотський, 54 к.117 т/ф 2489774

КОМП'ЮТЕРИ ТА КОМПЛЕКТУЮЧІ

великий асортимент товарів за оптовими цінами

Кредити
Гарантія
Доставка
Сервісне обслуговування

(044) 565-39-61, 565-42-77
м. Позняки, в. Кошицька 11, оф. 416
WWW.E-SIT-UA.COM
ICQ 337387302

Комплектація на замовлення
Доставка • Сервіс

Нові та б/в
Комп'ютери та монітори

т.: (044) 453-99-16
Http://www.pc.informinvest.com
E-mail: itc@emal.ua

КОМП'ЮТЕРИ

НОУТБУКИ
МОБІЛЬНІ ТЕЛЕФОНИ
ПРОДАЖ У КРЕДИТ
МОДЕРНІЗАЦІЯ
ДОСТАВКА

КОНФІГУРАЦІЇ НА ЗАМОВЛЕННЯ

www.renet.com.ua
вул. Івана Купця 18/2
501-63-08

цифрова техніка за Вашим бажанням

доставка
Інтернет магазин
digital.in.ua
(044) 413-6375

hotline.ua

МАГАЗИН КОМП'ЮТЕРНИХ ТЕХНОЛОГІЙ "ЮНИКОМ"

ЗБИРАННЯ ПК НА ПРОЦЕСОРАХ АМД64 ДЛЯ МУЛЬТИМЕДІА ТА ІГОР

CRAZY GAMER EDITION

Пам'ять Corsair
Акустичні системи
Принтери, сканери, факси
Материнські плати та відеокарти
Монітори Philips, NEC, Samsung, LG

Плати для відеомонтажу та ТВ тюнери PINNACLE
Комп'ютерні аксесуари та блоки живлення ROLLINE

ПРОДАЖ ТОВАРІВ У КРЕДИТ

м.Київ, вул. Ярославська 14/20
тел/факс: (044) 467-5248

www.unikom.com.ua
тел: (044) 467-5113, 467-5358

Комп'ютери та комплектуючі
АПРЕЛЬ Т. 241-9090, 241-8181

Монітори 17" від 128 у.о.
Принтери від 55 у.о. Сканери від 45 у.о.
Ноутбуки від 710 у.о.

Комп'ютери будь-яких конфігурацій
Продаж у кредит на 36 міс. Перший внесок від 5%

Celeron D 2.13/256MB/40GB/1.44/CD-ROM	235 у.о.
Sempron 2600+/512/120GB/1.44/GF5200/CDRW+DVD	380 у.о.
Pentium 4 2.6/512MB/160GB/1.44/GF5300/DVDRW	475 у.о.

Київ, вул. Індустріальна 27, 11 поверх.
E-MAIL: OFFICE@APRIL.IN.UA

РАЗНОЕ

ВЕЛОКЛУБ

← Сервіс
← Запчастини
← Аксесуари

www.kaliys.com.ua

м.Київ, вул. Землячки, 20
Тел.: (044) 459-0945
(044) 459-0226
http://www.velokiev.com

КАРТРИДЖІ

ДЛЯ ВСІХ ПРИНТЕРІВ, ФАКСІВ, КСЕРОКСІВ

ВІДНОВЛЕННЯ ЗАПРАВКА ТА ПРОДАЖ

РЕМОНТ ОРГТЕХНІКИ

Сервісний центр "Віатон"
вул. Б. Хмельницького, 47
Тел./факс: (044) 235-6189, 536-0812
www.viaton.com.ua, e-mail: viaton_2004@gmail.ru

РАСХОДНЫЕ МАТЕРИАЛЫ

Фірма «Калина»

пропонує за низькими цінами:

пишучі DVD-RW Sony, NEC, BenQ

Величезний асортимент чистих CD-R, CD-RW, mini-CDR, DVD-R Verbatim, TDK, Samsung, Intenso, Benq, Esperanza, Digitex, E-prof, Sony

Дискети Emtec, Fuji, TDK, Verbatim, Samsung

Відмінні умови для роботи з дилерами!

Доставка в регіони - безкоштовна!

тел. (044) 451-4252 (багатокан.),
e-mail: kalina@ukrnet.net
www.kalina.com.ua - інтернет-крамничка

КОМП'ЮТЕРИ, ПЕРИФЕРІЯ, КОМПЛЕКТУЮЧІЕ

XANTEN
www.xanten.com.ua



НАШИМ ЦІНАМ АКЦІЇ НЕ ПОТРІБНІ!

м. Київ, Харківське шосе, 144 а, 2 пов.
тел.: (044) 564-5632
вул. Драгоманова, 29 ТЦ «Елтікс»
(044) 502-1682
e-mail: xanten@ua.fm

ВИТРАТНІ МАТЕРІАЛИ ЗАПРАВКА КАРТРИДЖІВ

КОМП'ЮТЕРИ

КОМПЛЕКТУЮЧІЕ СКЛАД

ЦІНИ

МОБІЛНІ ТЕЛЕФОНИ

ІНТЕРНЕТ

ТЕЛЕФОНІ

ТЕЛЕФОНІ

Купуйте у нас за складськими цінами!

Novo Star computers

м. Київ, вул. Жилецька, 97 (за ун-гом "Україна")
Тел.: (044) 494 39 30 (7 ліній)
(044) 459-68-29
Факс: (044) 238 89 36
Інтернет-магазин: www.novostar.net

Рекомендації ДПК:

17" SAMSUNG 795 DF	141	AMD Sempron 2800+ / MB nForce3 250GB / ASUS / RAM 512MB
17" LCD ViewSonic V4702 12 ms, silver	255	Q2256i DOR400/HDD 80GB / 7200 SATA / WD 8MB / AGP / ATI
17" LCD ViewSonic VE710 200, 8ms, TN+Film	270	9600PRO / GECUBE 128MB / 128bit / DVD-ROM / CD-RW / Sony /
19" ViewSonic LCD V8902, 8 ms, TN+Film	315	SB 5.1 / ATX / 350W / FDD / LAN /
17" LCD NEC 1770AX, black	342	
17" LCD NEC 1770AX, black	385	Intel Celeron D 2.3GHz(775) / MB nForce4 Foxconn / RAM 512MB
17" LCD NEC 1770GX black 8ms	398	Q2256i DOR400/HDD 80GB / 7200 SATA / WD 8MB / PCI-E / nVidia
19" TFT, SAMSUNG 9608P	419	6500 / 128MB / 128bit / DVD-ROM / CD-RW / Sony / SB 5.1 / ATX
19" LCD ViewSonic V8924, 3 ms, DVI	470	350W / FDD / LAN / kua /
Hayt PSC V2030 CM 1.4 / 256 / 40 / Comba / 15"	706	
Hayt Acer 2413LC CM 1.4 / 256 / 40 / Comba / 15"	679	AMD ATHLON 64 3000+ / 939 / MB nForce4 Foxconn
Hayt ASUS A3300L CM 1.6 / 256 / 60 / Comba / 15"	765	RAM 1024MB (2*512) / HYNIX orig / DOR400/HDD 200GB
Hayt Samsung NP27 CM 1.4 / 256 / 40 / Comba / 15"	738	7200 SATA / Sams. 8MB / INCD / PCI-E / K800GT0
Hayt LG L550-323R CM 1.5 / 256 / 40 / DVD / RW / 15"	904	128MB SAPHIRE / DVD / RW
Hayt DELL 1300 CM 1.5 / 256 / 40 / Comba / 15"	706	NEC DL / INO-4350AU / SB 7.1 / ATX / Foxconn / 350W / FDD / LAN /
Hayt IBM R30e CM 1.5 / 256 / 40 / Comba / 15"	831	
Hayt Sony PM 1.6 / 512 / 80 / Comba / 15.4" / W/F /	1459	Pentium 4 (775) 3 GHz / 2MB / 800 / MB / 945P / ASUS /
MB 5889 nForce4 FOXCONN	64	RAM 1024MB (2*512) / HYNIX orig / DOR400/HDD 200GB
Socket 775 / P5GD1 Pro, 491SP	99	7200 SATA / Sams. 8MB / INCD / PCI-E / K800GT0 / 128MB
MB 5889 nForce4 Ultra FOXCONN	90	256bit SAPHIRE / DVD / RW / NEC DL / INO-4350AU / SB 7.1 /
MB 5775 945P FOXCONN 945P / AA-8K52	103	ATX / 350W / FOXCONN / FDD / LAN /
MB 5775 945P / ASUS P5LD2 Deluxe	178	
RAM 256MB DDR 400 NCP	23	AMD Athlon 64 3200+ / 939 / MB nForce4 FOXCONN / RAM
RAM 512MB DDR 400 PQI	41	2048MB (3*512) / KINGSTON DOR400/HDD 300GB
80GB 7200 WD 8MB (W0800LB)	63	7200 SATA Seag. 8 MB / GIGABYTE 256MB / 256bit / DVD / RW
120GB 7200 ATA 133 Sams. 8MB SP121 3W	84	NEC DL / INO-4350AU / SB 7.1 / ATX / Foxconn / 350W / FDD / LAN /
160GB 7200 Samsung 8MB (SP1614N)	89	
200GB SATA / NCQ / Sams. 8MB (SP2004C)	104	Pentium 4 (775) 3 GHz / 2MB / 800 / MB / 945P / ASUS / P5LD2
250GB 7200 Serial ATA 8 Samsung 8MB	121	DELL XE / RAM 2048MB (3*512) / HYNIX orig / DOR400/HDD 300GB
320GB 7200 ATA 100 8MB WD	143	300GB 7200 SATA Seag. 8 MB / PCI-E GIGABYTE K800
DVD -RW -RW NEC INO-4350AU	57	XL 256 MB 256bit / DVD / RW / NEC Dual Layer / INO-4350AU /
PCI-E X550 SAPHIRE 128MB / 128bit	72	SB 7.1 / ATX / Foxconn / 350W / FDD / LAN /
PCI-E X700 SAPHIRE 128MB / 128bit	115	
PCI-E 6x00 GIGABYTE 256MB / 128bit / TV / DVI	125	AMD Athlon 64 3700+ / 939 / MB nForce4 SLI / ASUS / RAM / SLI
Perk: ATI X800GT02 SAP 256MB / 256bit / TV / DVI	249	Pentium / RAM 2048MB (1024*2) / Samsung DOR400 / HDD
Perk: ATI X1800XL SAP 256MB / 256 / VIVO / DVI	425	400GB / 7200 SATA Seag. 8 MB / PCI-E 7800GT / ASUS 256MB
Принтер: CANON IP-2200	86	256 bit / DVD / RW / NEC DL / INO-4350AU / SB 7.1 / ATX /
Fotozan. CANON A320 4.0 Мпк, 4x opt. зум	207	Chieftec 360W / FDD / LAN / kua. Logitech Cordless LK110 /
Fotozan. PENTAX 560 6.30 Мпк, 3x opt. зум	235	
Fotozan. KODAK Z740 5 Мпк, 10x opt. зум	280	Pentium 4 LGA775 3.4GHz / 2MB / 800 / MB / 955X / ASUS /
Celeron D 2133 / 256 / 533 775 BOX (EM64T)	83	P5W02 Premium / RAM 2048MB (1024*2) / DDR 8 S83 /
AMD Sempron 2800+ (754) 64 bit	78	HDD 400GB / 7200 SATA Seag. 8 MB / PCI-E 7800GT
AMD ATHLON 64 3200+ (939)	196	GIGABYTE 256MB 256 bit / DVD / RW / NEC DL
IP4 LGA 775 3.0GHz / 256 / 800 PSB BOX	211	INO-4350AU / SB 7.1 / ATX / Chieftec 360W / FDD / LAN /

Величезний вибір комплектуючих, КПК, ноутбуків, мобільних телефонів, цифрового фото та відео, плазм, периферії, оргтехніки за складськими цінами.

АКУСТИЧЕСКИЕ СИСТЕМЫ

ОЗАКИ

ЗВУК, ЯКИЙ МОЖНА ПОБАЧИТИ

Настільний персональний театр / акустична система для ігор

5.1 CH NUKELEO

ORG ТЕХНІКА
Київ, вул. Рейтарська, 7,
тел.: 235-94-(75/76), 235-89-20
http://www.org.net.ua

Компанія everest®
Київ, просп. Московський, 8
тел. 464-7777
http://www.e.com.ua

TECHNOPOLIS®
Мережа магазинів

NUKELEO

WWW.OZAKI.NET.UA

1 МАРТА 1912

Артур Берри совершил первый в мире прыжок с парашютом из летящего самолета. Хотя люди искали способ безопасного приземления при падении с большой высоты задолго до этого: есть упоминания, что в Китае на праздниках еще в 1100 г. выполнялись прыжки с высоких зданий с использованием жестких зонтикообразных устройств.

www.dropzone.by

2 МАРТА 1962

В матче «Филадельфия Уорриорс» против «Нью-Йорк Никс» (НБА) американский баскетболист Уилт Чемпберн набрал в одной встрече 100 очков, закинув 36 мячей с игры и 28 – с линии штрафного броска (кроме того, он совершил 28 подборов под щитом). Команда Чемпберна победила со счетом 169:147, а его рекорд не побит до сих пор.

www.slamdunk.ru

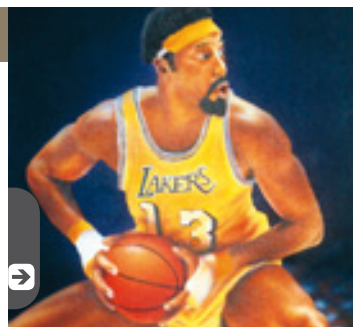

3 МАРТА 1847

Родился американский ученый Александр Белл, изобретатель телефона. Он не только интересовался возможностью передачи сигнала по проводным электроканалам, но и вел работы по использованию в телекоммуникации светового луча. Впоследствии исследования в этой области привели к появлению волоконно-оптических технологий.

www.bellhomestead.ca

7 МАРТА 1933

В Атлантик-Сити Чарльзом Дарроу изобретена игра «Монополия». Когда в 1934 г. он представил проект руководству фирмы Parker Brothers, эксперты отклонили его предложение, указав на затянутый игровой процесс, сложные правила и прочие недоработки (всево они насчитали 52 фундаментальные ошибки).

www.monopoly.co.uk



8 МАРТА 1988

В США сценаристы телесериалов забастовали, требуя повышения оплаты своего труда. Под угрозой оказался выпуск даже таких популярных мыльных опер, как «Династия» и «Даллас», которые шли уже не первый сезон. Трагедия, достойная пера Шекспира.

www.ultimatedynasty.net/familytree.html

9 МАРТА 1934

Родился Юрий Алексеевич Гагарин, первый космонавт. Биография Гагарина содержит множество спорных моментов, а причина его трагической гибели 27 марта 1968 г. до сих пор не установлена. Есть версия, что его смерть была выгодна советскому правительству по причине слишком большой популярности космонавта.

www.cosmoworld.ru

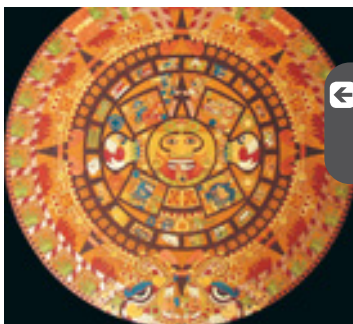

13 МАРТА 1325

Основана столица ацтекской империи Теночтитлан (ныне Мехико) после явления мешикам орла, сидящего на кактусе напал, как и завещал им бог Уицилопочтли. Современная мексиканская государственная символика (с изображением змеи в клюве орла) срисована с древней пиктограммы Теночтитлана.

www.mesoamerica.ru

14 МАРТА 1973

Умер Говард Хетауэй Эйкен, американский математик и инженер, создатель первой автоматической вычислительной машины МАРК-1, а также ее усовершенствованных моделей с индексами 2, 3 и 4. МАРК-1 был построен на электромеханических реле и оперировал десятичными числами, закодированными на перфоленте.

www.ieee.org/organizations/history_center/

15 МАРТА 1998

Умер Бенджамин Спок, американский врач-педиатр, автор популярных книг по воспитанию детей. Изучал психоанализ с целью понять потребности малышей. Его произведение «Ребенок и уход за ним» с революционной фразой, адресованной матерям: «Вы знаете больше, чем думаете», – стала одним из самых ярких бестселлеров всех времен.

www.drspock.com

19 МАРТА 1930

В городе Ржищеве родилась Лина Васильевна Костенко, украинская поэтесса. С ранних лет родители старались привить ей высокие моральные, этические и эстетические нормы, приводили литературные, фольклорные и исторические примеры для наследования. И уже в 16 лет у юного дарования были первые публикации.

poetry.uazone.net

20 МАРТА 1915

Родился Святослав Рихтер, гениальный русский пианист. Репертуар Рихтера был огромен и состоял в основном из классики, прежде всего Бетховена, Шуберта, Шумана, Брамса. Но в то же время он много играл Скрябина, Стравинского, Прокофьева, Шостаковича. Выступления Рихтера пользовались огромным успехом как в России, так и на Западе.

www.classic-music.ru



21 МАРТА 1975

В Эфиопии свергнута трехтысячелетняя монархия. Последним из правящих императоров был Хайле Селассие I, принадлежавший к династии, основателем которой принято считать Менелика I, – сына Соломона, царя Израиля, от царицы Савской.

www.africana.ru/lands/Ethiopia/index.htm

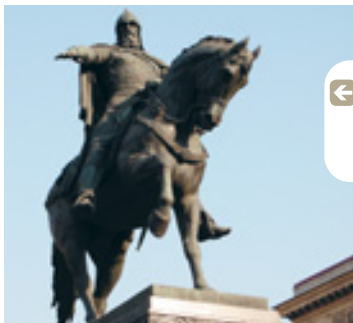

24 МАРТА 1155

Юрий Долгорукий в третий раз вступил на престол в Киеве. Но правление длилось недолго: 15 мая 1157 г. он умер. Не исключается версия, что его отравили киевляне, не любившие князя, который пролил слишком много крови на пути к власти и никогда не отличался вежливостью и добрым сердцем.

www.ssga.ru/metodich/pravitely_ros/index.html

25 МАРТА 1505

Из Лиссабона в Индию отправилась португальская экспедиция, возглавляемая Франсиску Алмейда. В плавание было снаряжено 22 корабля, на одном из которых пребывал бедный дворянин Фердинанд Магеллан, позже прославившийся благодаря первому кругосветному плаванию.

sails.h1.ru/index.htm



27 МАРТА 1860

Житель Нью-Йорка М. Л. Бирн запатентовал штопор. Впрочем, это был далеко не первый патент на вещь подобного рода. История штопора началась еще в 1795 г., после чего появлялись различные его модификации. Одной из самых удачных моделей оказался двухрычажный штопор, дошедший до наших дней почти без изменений.

www.wineworld.ru



28 МАРТА 1797

Сконструирована первая стиральная машина. Однако прошло более 75 лет, прежде чем в 1874 г. появилось устройство, позволяющее стирать дома. Такой замечательный подарок преподнес своей жене на день рождения Вильям Блэкстун, построивший машину, которая смывала грязь с одежды.

www.oldewash.com

4 МАРТА 1678

Появился на свет Антонио Вивальди, итальянский композитор. Несмотря на слабое здоровье, он преуспевал во всех своих начинаниях – как сочинитель, исполнитель, преподаватель, руководитель оркестра и оперной труппы. Партию нового концерта Вивальди писал быстрее, чем переписчик снимал с нее копию.
blankov.narod.ru

5 МАРТА 1815

В Меерсбурге (Германия) умер австрийский врач Франц Месмер. Он первым применил гипноз для терапии разнообразных заболеваний. Его теория «животного магнетизма» объясняла причины возникновения патологий и обосновывала способы их лечения.
www.russianvienna.com/nvm/nvm8_200305.htm

6 МАРТА 1815

Родился Петр Павлович Ершов, создавший в возрасте 19 лет знаменитую сказку в стихах «Конек-Горбунок». Это произведение, по мнению самого автора, принадлежит к устному народному творчеству. Ершов взял за основу народный сюжет и написал литературную сказку.
www.ershov.org.ru

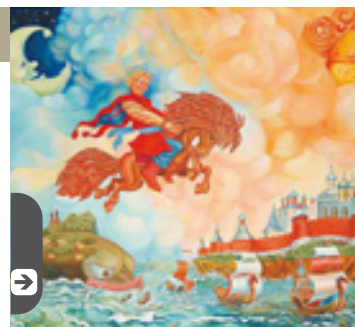

10 МАРТА 1960

Газета Record Retailer, созданная в августе 1959 г. как ежемесячник британской звукозаписывающей индустрии, превратилась в еженедельный журнал и начала печатать хит-парад лучших 50 записей по продажам. В марте 1972 г. издание было переименовано в Music Week.
www.chartsplus.co.uk
www.chartstats.com



11 МАРТА 1890

Родился Ванневар Буш, американский инженер, создатель Differential Analyzer – первой аналоговой вычислительной машины. В его работе As We May Think, вышедшей в 1945 г., впервые были сформулированы идеи гипертекста, призванные сделать поиск информации более простым, удобным и полным.
www.ibiblio.org/pioneers/

12 МАРТА 2004

Швейцарская компания Victorinox, занимающаяся производством знаменитых армейских ножей, снабдила свою продукцию запоминающим устройством с портом USB. На сегодняшний день существуют варианты с накопителями объемом от 128 МВ до 1 GB, которые при желании от самого ножа можно отстегнуть.
www.victorinox.com

16 МАРТА 1079

В Иране принят мусульманский календарь. По своему типу это лунный календарь: он построен только на изменении фаз спутника Земли и не зависит от движения Солнца. Ввиду того что лунный год короче обычного, его начало со временем перемещается с зимы на весну, с весны на лето и т. д.
www.fundarabist.ru/Home.asp

17 МАРТА 1845

Изобретены резиновые ленточки (резинки для денег). Но они далеко не всегда используются по прямому назначению. Так, одним из возможных способов применения является создание мячиков путем натягивания ленточек друг на друга. Самое большое такое изделие достигает в высоту 1,5 м и содержит 850 тыс. резинок.
www.recordball.com



18 МАРТА 1964

Скончался Норберт Винер, американский математик, основоположник кибернетики, автор трудов по математическому анализу, теории вероятностей, электрическим сетям и вычислительной технике. Оказал большое влияние на развитие информационных технологий. В его книге «Кибернетика» сформулированы основные положения этой науки.
dalido.narod.ru



22 МАРТА 1989

Во время испытательного полета самолета Ан-225 «Мрия» установлено 109 мировых рекордов. А в 2004 году он вошел в Книгу рекордов Гиннеса, поставив самое большое количество авиационных рекордов – 240. «Мрия» была создана в рамках проекта по запуску космических кораблей с самолета.
www.airliners.net

23 МАРТА 1956

Провозглашена Исламская республика Пакистан – первая мусульманская страна с республиканской формой правления. В этот день была одобрена конституция, основанная на принципах ислама. На территории современного Пакистана в 3–2 тыс. до н. э. существовала Хараппская цивилизация – одна из древнейших в мире.
www.storyofpakistan.com

26 МАРТА 1999

Закреплено появление вируса «Мелисса», поразившего за короткое время две трети информационных сетей США и сотни тысяч компьютеров во всем мире. Вирус отсылал редактируемый документ по e-mail, найденным в адресной книге Outlook. «Мелисса» стала первым в длинном списке крайне вредоносных «червей».
bers-dp.narod.ru

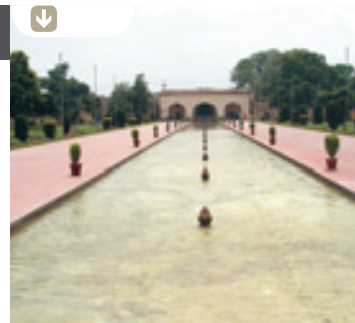

29 МАРТА 1848

Уникальный случай: из-за сильных морозов, которые сковали речку Ниагару, на один день «остановился» Ниагарский водопад. Это знаменитое чудо природы состоит из двух частей: Американского и Подковообразного водопадов. Каждый год он «отступает» примерно на 1 м вверх по течению, оставляя за собой глубокое ущелье.
nature.worldstreasure.com

30 МАРТА 1891

Родился Артур Херрингтон – американский инженер и промышленник, считающийся создателем автомобилей типа «джип». Он был первым наемным служащим в компании «Харлей Дэвидсон», а после Первой мировой войны работал во Франции, где вплотную занимался проблемой создания транспортных средств повышенной проходимости.
www.jeeppages.com

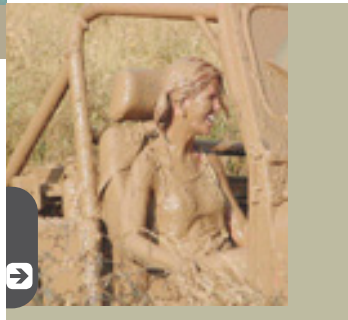

31 МАРТА 1284

Основан Питерхаус – первый и самый маленький колледж Кембриджского университета. Каждый день студенты посещают старейшее из зданий вуза, которое хотя и было изрядно перестроено в XIX в., но все еще хранит отпечаток тех далеких дней и атмосферу XIII в.
www.pet.cam.ac.uk

Моз@ика

Есть миллион! И даже немножко больше

О британском студенте Алекс Тью и его оригинальном интернет-проекте писали все кому не лень. В том числе и мы. Гениальная по своей простоте идея сработала на сто процентов. Напомним, что Алекс открыл «Сайт на миллион долларов» и стал продавать «рекламную площадь» по \$1 за пиксел. Лишь несколько месяцев потребовалось для того, чтобы весь прямоугольник размерами 1000×1000 был заполнен до отказа. Теперь, когда задача по первоначальному накоплению капитала выполнена, юноша не намерен сидеть сложа руки и собирается продолжить заниматься интернет-бизнесом.

Уже многие инвесторы заметили его и готовы предоставить средства на новые проекты. Пока им остается ждать от предприимчивого англичанина реального бизнес-плана. Сам Алекс считает, что феноменальный успех страницы на миллион долларов повторить трудно, но в конце концов, почему бы не принять вызов и не придумать что-то еще более впечатляющее.

Как сообщают некоторые СМИ, Алекс жалеет, что не родился десятью годами раньше, тогда бы он мог начать свой бизнес одновременно с основанием многих успешных интернет-компаний: Amazon, eBay, Google.

Тёма Лебедев открыл онлайн-торговлю

Суперизвестная в Рунете персона по имени Тёма Лебедев постоянно напоминает о своем существовании. О его студии говорят не только в связи с Web-проектами, которые она разрабатывает. Довольно часто о нем упоминают совсем по другому поводу. Так, перед самым Новым годом Тёма засветился в интернет-новостях дважды: в первый раз, когда обвинил Фонд дикой природы в неправомерном использовании его светлого лика в кампании против потребления черной икры, а во второй – когда офис студии был ограблен.

На сей раз новость касается проекта. На сайте студии Артемия Лебедева (www.artlebedev.ru) от-

крылся онлайн-магазин (store.artlebedev.ru). «Эка невидаль, еще один магазин!» – скажете вы. И будете одновременно правы и неправы. Да, еще один магазин. Но его ассортимент весьма необычен. Оригинальность предлагаемых товаров нас нисколько не удивила, поскольку мы помним невероятные дизайн-проекты студии.

Как вам понравится, например, беспроводная оптическая мышь в форме курсора (раздел «Для компьютера») или «Форма для льда по мотивам сказки «Снежная королева» («Для кухни»). Думаем, что заинтересовавшиеся читатели изучат весь ассортимент, благо он пока невелик, но предупреждаем сразу – цены кусаются.

Блог



www.megamonalisa.com
Мега-Джоконда

Вы будете смеяться, но мы опять обратимся к нетленке кисти бессмертного Леонардо. А что же делать, если (видимо, благодаря «Коду да Винчи») эта тема продолжает пользоваться бешеной популярностью. Вообще говоря, издевательство над портретом Джоконды – занятие не новое, но шутники с большим удовольствием предлагают свои трактовки светлого образа. Мы даже затрудняемся сказать, сколько картинок собрано на сайте Megamonalisa. Поверьте, их очень много.



www.scipie.com/games/wow/travel.html
TravelWOWCity

В одной из публикаций о туристических сайтах мы рассказывали о весьма активно посещаемом портале Travelocity. Вымышленные миры и страны точно так же требуют путеводителей, как и реальные. Вот и создатели данного ресурса провели симпатичного гномика по экзотическим уголкам мира самой популярной массовой многопользовательской игры World of Warcraft. Откройте карту Азерота, щелкните по тому или иному региону – и вы увидите, чем там занимался гном Нодд.



www.airlinemeals.net
Еда в самолетах

Чего с нетерпением ожидают пассажиры всех авиарейсов? Естественно, напитков и кормежки. И действительно (сужу по собственным ощущениям), принятие пищи в полете помогает убить время. Основными поставщиками контента на данный ресурс являются сами пассажиры – они присылают собственноручно сделанные фотографии предложенных им яств, пишут обзоры, выставляют оценки. Словом, имеются все атрибуты, присущие нашим тестированиям.



en.wikipedia.org/wiki/List_of_neologisms_on_The_Simpsons
А что по этому поводу сказал Гомер Симпсон?

Знаете ли вы, что некоторые из изречений, принадлежащих членам знаменитой семьи Симпсонов, уже включены в многоуважаемый «Оксфордский словарь английского языка». А благодаря общим усилиям симпсо-филологов на страницах «Википедии» появился список симпсоновских неологизмов. Нам очень пришлось по душе словосочетание «The Blunch Black of Blotre Blame». Надеемся, понятно, откуда «растут его ноги». Изучив словарик, вы почувствуете себя в Спрингфилде как дома.

Сайт месяца »



www.netdisaster.com
Сетевое светопреставление

Мы уже встречались с ресурсами, которые предоставляют посетителям возможность вдоволь поиздеваться над другими сайтами без реального их взлома хакерскими методами. В этом отношении Netdisaster дает сто очков вперед многим своим конкурентам. Выбираете объект атаки – и вперед!

Можете запустить динозавров прогуляться по страничке-жертве, можете изуродовать ее бензопилой, расстрелять из шотгана или, вооружившись пульверизатором, намалевать граффити. В качестве позитивной альтернативы среди всего прочего предлагается украшение сайтов цветочками.

ЯКІСТЬ + ДОСТУПНА ЦІНА
= ЦЕ МОЖЛИВО



websound.ru/index.pl?mus_twins_r
Музыкальные двойники

История с Филиппом Киркоровым, «розовой кофточкой» и римейками в свое время обошла всю русскоязычную прессу. В поспе заимствования наблюдаются сплошь и рядом. Но даже в произведениях серьезных рок-музыкантов можно обнаружить куски, похожие друг на друга как близнецы-братья. Неутомимые исследователи с websound.ru представили несколько десятков подобных парамелей и проиллюстрировали их MP3-фрагментами из композиций известных групп и исполнителей.



www.publicdomaintorrents.com
Архив B-Movies

Жуткие пришельцы из космоса, злобные зомби, прочие «дешевые персонажи», низкий бюджет и вместе с тем некий, возможно извращенный, шарм – вот атрибуты кинолент категории «B». Прекрасно выразился об этих «фильмах в мягких обложках» один из зрителей, сказав, что они «so bad they are good». В данном архиве собраны ленты, которые за давностью лет уже перешли в категорию «public domain», посему по закону их загрузка не является наказуемым деянием.

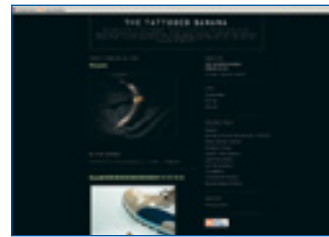

tattooedbanana.blogspot.com
Блог татуированного банана

Блоги бывают разные – политические, технологические, литературные, киношные, музыкальные, фотографические, карикатурные, комиковые. Но сетевой дневник не совсем обычного банана мы увидели впервые. Экзотический фрукт завел свою хронику не так давно, но обновляет ее регулярно. Писать осмысленные тексты ему пока не под силу, поэтому он практически ежедневно выкладывает собственные фотографии, хвастаясь очередными татуировками.

КЛАВІАТУРИ



МИШІ



ФІЛЬТРИ-ПОДОВЖУВАЧІ



allmusic.com
Все о музыке

Internet Movie Data Base (IMDB) как источник сведений обо всем, что относится к миру кино, не имеет себе равных. Подобного монополиста в области музыки назвать нельзя, но allmusic.com вполне может претендовать на одну из лидирующих позиций. Кстати, зарегистрированным (бесплатно) пользователям выдаются значительно большие объемы полезной информации, чем обычным посетителям. Если вас не устроит сервис на allmusic.com, в качестве альтернативы попробуйте www.ubl.com.



www.photography-museum.com
Американский музей фотографии

Вы уже вероятно заметили, что сетевые коллекции фотографий – это наша маленькая слабость и практически в каждом выпуске «Интернет-мозаики» мы даем ссылки на подобные ресурсы. В данном случае в поле нашего зрения попали сокровища, хранящиеся в Американском музее фотографии. Если же вы хотите получить представление о масштабах этого собрания, рекомендуем отправиться в виртуальный тур по залам и ознакомиться с экспозицией.



www.channel4.com/history/microsites/W/worstjobs
Любой труд почетен

Мы прекрасно понимаем, что у каждого в жизни бывают моменты, когда человек готов послать подальше и свою работу, и своего начальника, но... Лучшее лекарство в таких случаях – посещение сайта о самых худших в истории должностях и местах работы. Будьте уверены, что в офисе вы себя чувствуете куда лучше, чем, скажем, могильщик во времена эпидемии чумы в XVII веке или чистильщик двигателей в Викторианскую эпоху. Выберите для себя «понравившуюся» профессию – и тогда все неприятности сегодняшнего дня покажутся детским лепетом.

НАШІ ПАРТНЕРИ:

L3 Сиренівка	(044) 291-09-31 Киев
TARGET	(043)248-54-05, 54-55-55, 54-56-57 Киев
Алгебра	(07708) 576707 576713 Киев
Алекс	(044) 270-03-72, 492-53-84, 270-50-78 Киев
Велес	(044)248-54-05, 54-55-55, 54-56-57 Киев
Восход	(044) 599-27-47 Киев
Вестерн	(044) 342-858-957, (044) 342-81-11 44 Киев
Владислав Мануфактуринг А.Д. ООО	(044) 489-27-74, 489-27-75 Киев
Киевський "Смолт" і Салонівський	(044) 541-56-18, 541-56-19 Київ
Діалог	(044) 291-11-11 Київ
Діалог-2	(044) 221-55-75, 494-27-27 Київ
Кібернетик	(044) 491-43-53, 548-73-22 Київ
Кібернетик Трейдінг	(044) 348-955, 348-956 Київ
Кікс	(044) 291-11-11 Київ
Кікс-2	(044) 291-25-88 Київ
Кікс-Трейд	(044) 291-25-88 Київ
М/Т/С	(044) 494-55-55 Київ
М.Труба	(044) 522-52-22 Київ
М.Т.ООО	(044) 479-24-74 Київ
Ланкари	(044) 293-47-88 Київ
Ланкари-2	(044) 293-47-88 Київ
МІД	(044) 498-09-09 Київ
М.Біс	(044) 498-09-09 Київ
Мікс	(044) 291-11-11 Київ
Мікс-Сервіс	(044) 291-11-11 Київ
Мікс-Трейд	(044) 291-11-11 Київ
Протек	(044) 348-958 Київ
Річка П.І. ООО РІВН	(044) 220-86-18, 220-84-42 Київ
Салонівський СОО	(044) 290-0474, 290-4774, 290-0468, 290-0467, 290-0462 Київ
Сікс П.І.ООО	(044) 294-29-29 Київ
Сікс-2	(044) 294-29-29 Київ
Сікс-3	(044) 294-29-29 Київ
Сікс-4	(044) 294-29-29 Київ
Сікс-5	(044) 294-29-29 Київ
Сікс-6	(044) 294-29-29 Київ
Сікс-7	(044) 294-29-29 Київ
Сікс-8	(044) 294-29-29 Київ
Сікс-9	(044) 294-29-29 Київ
Сікс-10	(044) 294-29-29 Київ
Сікс-11	(044) 294-29-29 Київ
Сікс-12	(044) 294-29-29 Київ
Сікс-13	(044) 294-29-29 Київ
Сікс-14	(044) 294-29-29 Київ
Сікс-15	(044) 294-29-29 Київ
Сікс-16	(044) 294-29-29 Київ
Сікс-17	(044) 294-29-29 Київ
Сікс-18	(044) 294-29-29 Київ
Сікс-19	(044) 294-29-29 Київ
Сікс-20	(044) 294-29-29 Київ
Сікс-21	(044) 294-29-29 Київ
Сікс-22	(044) 294-29-29 Київ
Сікс-23	(044) 294-29-29 Київ
Сікс-24	(044) 294-29-29 Київ
Сікс-25	(044) 294-29-29 Київ
Сікс-26	(044) 294-29-29 Київ
Сікс-27	(044) 294-29-29 Київ
Сікс-28	(044) 294-29-29 Київ
Сікс-29	(044) 294-29-29 Київ
Сікс-30	(044) 294-29-29 Київ
Сікс-31	(044) 294-29-29 Київ
Сікс-32	(044) 294-29-29 Київ
Сікс-33	(044) 294-29-29 Київ
Сікс-34	(044) 294-29-29 Київ
Сікс-35	(044) 294-29-29 Київ
Сікс-36	(044) 294-29-29 Київ
Сікс-37	(044) 294-29-29 Київ
Сікс-38	(044) 294-29-29 Київ
Сікс-39	(044) 294-29-29 Київ
Сікс-40	(044) 294-29-29 Київ
Сікс-41	(044) 294-29-29 Київ
Сікс-42	(044) 294-29-29 Київ
Сікс-43	(044) 294-29-29 Київ
Сікс-44	(044) 294-29-29 Київ
Сікс-45	(044) 294-29-29 Київ
Сікс-46	(044) 294-29-29 Київ
Сікс-47	(044) 294-29-29 Київ
Сікс-48	(044) 294-29-29 Київ
Сікс-49	(044) 294-29-29 Київ
Сікс-50	(044) 294-29-29 Київ

Ексклюзивні дистрибутори на території України:
Джі-Ем-Бі Україна 8 (044) 592-73-25
www.gembird.ua
Дакс 8 (044) 417-12-34
www.dakx.ua

Сайт месяца »

www.crabfu.com/steamtoys
 Радиоуправляемый паропанк

Художник И Вэй Хуан в свободное от основной работы время занимается конструированием радиоуправляемых паровых машин. На сайте представлены не только фотографии его творений, но и видеоролики, демонстрирующие

их в действии. Самым симпатичным нам показался шагающий Steam Walker. Кстати, не забудьте заглянуть и в раздел, содержащий портфолио Вэй Хуана. Оказывается, он делал модели для известной сеговской игры Toejam and Earl III.

Вызов да Винчи

По мере приближения премьеры (19 мая 2006 г.) кинофильма по одному из самых модных книжных супербестселлеров последних лет – роману Дэна Брауна «Код да Винчи» день ото дня повышается маркетинговая активность компании Sony Pictures. Кроме официального сайта картины, о котором мы писали в прошлом выпуске «Интернет-мозаики», она открыла специальный дискуссионный ресурс «Вызов да Винчи» (www.thedavincichallenge.com). Да уж, жарких споров вокруг романа было немало. И словесная перепалка на сайте поспособствует еще более массивной раскрутке фильма, который с учетом звездного актерского состава и массы других факторов в излишней рекламе не нуждается.

Тем не менее, как сообщают онлайн-СМИ, на сайте thedavincichallenge.com будут опубликованы 45 эссе священников

и теологов, связанных со спорными моментами романа-бестселлера о якобы скрытых церковью подлинных фактах из жизни Иисуса Христа.

Свое согласие принять участие в проекте выразили известный телевизионный проповедник Гордон Робертсон, глава Фуллеровской евангелической семинарии Ричард Моу, автор популярного документального фильма и книги «Взламывая код да Винчи» («Breaking the Da Vinci Code»).

Наиболее серьезные протесты роман Брауна вызвал у католиков, но они пока не слишком расположены поддерживать проект, хотя Sony Pictures пытается их привлечь к дискуссии. Известно, что в списке авторов сайта «Вызов да Винчи» пока нет представителей ни организации Opus Dei, ни Объединения католических епископов (Conference of Catholic Bishops).

Сердечко «Рамблера»

В последнее время некогда популярный «Рамблер» начал стремительно сдавать свои позиции. Чего только ни придумывают его сотрудники, чтобы привлечь посетителей. В последней акции они сыграли на народной любви к празднику всех влюбленных – Дню святого Валентина. Кстати, в прошлом году эта тема прозвучала в рамблеровском проекте I Love You, в рамках которого любой желающий мог оставить на специальной страничке открытое признание в любви.

На сей раз основной объект акции – огромное виртуальное сердце, состоящее из 40 тыс. пикселей (не напоминает ли это вам «страничку на миллион бак-

сов?»). Для обладателей фрагментов большого сердца открывается собственная страничка в системе мультимедийных дневников «Рамблер Планета», откуда можно рассылать неограниченное число электронных валентинок. По мере того как участник акции станет поздравлять любимых и близких людей с Днем всех влюбленных, маленькое сердечко его собственной Планеты будет увеличиваться. Когда количество отправленных и полученных валентинок совпадет, обе половинки сердечка вырастут одинакового размера, и тогда символ прекрасного чувства станет еще и доказательством того, что его обладатель не только любит, но и любим.

Блог

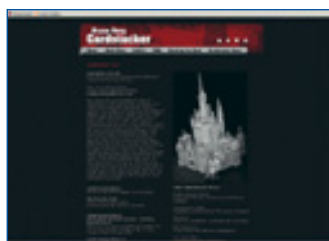
www.cardstacker.com/
 Карточные домики

Всем известно, какой усидчивостью и терпеливостью необходимо обладать, чтобы построить даже самый простой домик из обычных игральных карт. Для Брайана Берга это занятие стало настоящей всепоглощающей страстью. Он начал заниматься «картостроительством» еще в нежном возрасте, будучи восьмилетней мальчишкой, и в конечном итоге достиг фантастического мастерства. Недаром его работы отмечены в знаменитой Книге рекордов Гиннесса. Чего стоит только одна башня высотой более 7,5 м!

www.abbeyroadcafe.co.uk
 Святые места

Обычная «зебра» на тихой лондонской улочке Abbey Road и ее окрестности стали для битломанов всего мира местом настоящего паломничества. Еще бы – здесь находится студия компании EMI, где были записаны многие из их шедевров. Тот самый переход, попавший на обложку альбома, названного в честь этой улицы, ежедневно подвергается фотографированию со всех мыслимых и немыслимых точек. На страницах сайта вы найдете и несколько картинок с изображениями одного из членов редакции «ДПК».

www.ocregister.com/multimedia/
disneyapartment
 Как жил Уолт Дисней

Вряд ли когда-нибудь в реальности вам предоставится возможность побывать в квартире, где жил создатель знаменитой студии анимационных фильмов, со временем превратившейся в мегаимперию индустрии развлечений. Не беда, нашлись хорошие люди, которые приглашают совершить виртуальный тур по жилищу Уолта Диснея. В качестве гида этой экскурсии выступает историк Тим О'Дей, знающий о Диснее все или почти все.

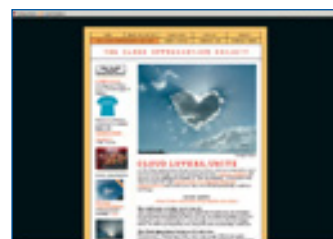
www.cloudappreciationsociety.org
 Любители облаков, объединяйтесь

Облака. Перистые, слоистые, кучевые. Несущие ливень или просто мерно проплывающие по небосклону. Раскрашенные во все оттенки радуги и принимающие форму фантастических существ. Облака завораживают ничуть не меньше, чем огонь. В «Клубе ценителей облаков» собираются знатоки и любители, которые не прочь поделиться с друзьями потрясающей красоты фотографиями.

Сайт месяца »



www.the-leaky-cauldron.org
Дырявый котел

Разговоры о феномене Гарри Поттера даже в офлайне уже навязли в зубах, но количество ресурсов, посвященных всему, что имеет хоть какое-то отношение к Мальчику-который-выжил, продолжает расти и множиться. Кроме официального сайта Джоан Роулинг, по-

жалуй, самым уважаемым в сообществе поттероманов считается «Дырявый котел». И действительно, он заслуживает всеобщего признания. От внимания его авторов не скроется ни одна, даже самая незначительная «околопоттеровская» новость.



www.old-computers.com
Лавка древностей

Случилось так, что в обзоре ретро-сайтов мы упустили отличный ресурс о старых компьютерах. Сам проект тоже не очень новый. В прошлом году он отметил свое десятилетие. Зато возраст экспонатов его музея еще более солидный. Удивительно, но база сведений о всевозможных электронных вычислительных устройствах активно пополняется и нынче, хотя, казалось бы, все о них и так известно. Те, кто считает себя компьютерными антикварами, безусловно, с интересом изучат ассортимент местного магазина и с удовольствием пообщаются на форумах.



blog.wfmu.org
Склад аудиораритетов

Радиостанция WFMU, вещающая в Нью-Йорке на частоте 91,1 MHz, работает в не совсем обычном формате. Ее сотрудники не отвлекаются на рэп, попсу, джаз или диско в чистом виде. Судя по всему, главную свою задачу они видят в том, чтобы поразить слушателя чем-то редким, сверхоригинальным. Изучение страничек здешнего блога позволило мне пополнить MP3-коллекцию такими раритетами, как Jesus Christ Superstar на японском языке или Meet The Barkers (песни Битлз в исполнении собачьего квартета).



www.interestniy.kiev.ua
Знаете ли вы Киев?

Поверьте, большего количества интересной информации о прошлом и настоящем нашего любимого города, чем на этом ресурсе, вы во Всемирной Сети не найдете нигде. Вообще говоря, первоисточником является сообщество interestniy_kiev все того же «Живого журнала». Очень здорово, что комьюнити не ограничивается только лишь сетевой активностью. Регулярно по выходным дням совершаются путешествия в такие уголки города, о существовании которых вы даже и не подозреваете.



gluek.info
Отличный техноблог

Вы знаете, бывают случаи, когда глюки оказываются очень полезными. Нам представляется, что практически у каждой записи в этом блоге найдется адресат, которому она пригодится. Например, мы непременно воспользуемся информацией о бесплатных хостингах для размещения фотографий и других файлов при подготовке новых материалов для «Мозаики». Постинги об Интернете, ПО и прочих серьезных вещах перемежаются смешными картинками.

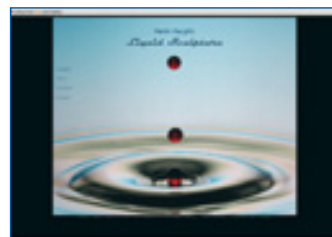

liquidsculpture.com
Жидкие скульптуры

Что это? Наука, техника, искусство? Видимо, все-таки в произведениях Мартина Во сочетается и то, и другое, и третье. Пользуясь специальным оборудованием, он делает скоростные микросъемки, в результате которых получаются фото с изображениями настоящих жидких скульптур. Художник работает с различными материалами. Здесь и обычная вода, и молоко, и кофе. Кстати, на сайте разрешен и просмотр снимков в режиме слайд-шоу.



trupnevesty.lacory.ru
Труп невесты

Мы не скрываем своего гнева по поводу нерасторопности украинских кинопрокатчиков. В то время как странички российских пользователей ЖЖ полны впечатлений от нового фильма Тима Бертона, нам приходится, что называется, сосать лапу, ждать лучших времен и наслаждаться мастерством дизайнеров, сотворивших этот действительно великолепный сайт. Один совет – для полноты впечатлений смотрите его флэш-версию *complete and unabridged*.



Перетвори свій комп'ютер на домашній розважальний центр

Завдяки новій серії ТВ — тюнерів від компанії Pinnacle Ви зможете перетворити настільний ПК або ноутбук в потужний розважальний комплекс.

За допомогою одного лише пульту дистанційного управління Ви будете мати прямий доступ до ТВ — та радіоканалів, мати змогу прослухати музику, подивитися фотографії та відео. Це все рівно, що мати на комп'ютері телевізор, радіоприймач, музикальний автомат, ідеомагнітофон, DVD — плеєр, та фоторпроектор.



Детальна інформація на сайті www.pinnaclesys.com.ua, або за тел. (044) 461 78 78

ЖИТЬ по плану: онлайн-организаторы и календари

Александр Птица

Современному человеку просто необходимо правильно распределять свое время. Кроме того, ему приходится в повседневной жизни учитывать массу факторов, о которых не всегда получается помнить.

Потому-то и существуют всевозможные PIM (Personal Information Manager), то есть персональные информационные менеджеры, или, что привычнее для нашего уха, попросту организаторы. О данной категории ПО для локальных машин мы писали не так уж давно («ДПК», № 12, 2004), а вот последнее упоминание об онлайн-помощниках датируется далеким 2001 годом. С тех пор многое изменилось, и больше половины ссылок из того материала сегодня уже не действует.

В чем удобство онлайн-организаторов PIM? Согласитесь, новенькими КПК, берущими на себя функции персонального организатора, пока обзавелись далеко не все.

А представьте себе, что, находясь в командировке за много километров от своего компьютера, где про-

писаны задачи, контакты и прочие необходимые вещи, вы ощутили необходимость в этих сведениях. Как раз в подобных случаях и приходят на помощь онлайн-информационные менеджеры. К тому же, данные, занесенные в такой организатор, можно рассматривать как своеобразную резервную память – ведь никто не застрахован от неприятностей, которые иногда случаются с базой дел и контактов на персональном компьютере. Кстати, в последнее время многие из создателей PIM-ресурсов добавляют еще и функцию ведения личного блога.

Предлагаем краткий обзор онлайн-организаторов PIM, обитающих как в русскоязычном сегменте Всемирной Сети, так и на зарубежных сайтах.

My Calendar

www.mycalendar.ru

Один из немногих в Рунете онлайн-ежедневников. По словам его создателей, особое внимание они уделяли безопасности и удобству пользования. В функциональном отношении сервис довольно прост и включает четыре достаточно традиционных раздела: календарь, контакты, перечень дел и заметки. Интересно, что время, отображаемое в календаре, загружается с сервера, и даже если системные часы вашей машины настроены неправильно, сигнал будет получен в срок. Уровень конфиденциальности можно повышать, зашифровывая отдельные заметки дополнительными паролями. Разработчики



Полезные ссылки

Users Edge

www.users-edge.com

Backpack

www.backpackit.com

Remember the milk

www.rememberthemilk.com

Ta-Da Lists

www.tadalist.com

Trumba

www.trumba.com

CalendarHub

www.calendarhub.com

Yahoo! Calendar

calendar.yahoo.com

Calendars.Net

calendars.net

EZagenda

www.ezagenda.com





утверждают, что каждый день создается резервная копия содержимого сайта, так что в принципе у пользователей нет причин беспокоиться за сохранность своей информации.

Органайзер ОН-лайн

organizer.ru

Organizer.ru предоставляет несколько иные услуги, чем предыдущий ресурс. Его основа – сервис событий, или, как это здесь называют, «напоминатель», позволяющий отправлять сообщения (электронную почту, SMS, ICQ) указанным адресатам в установленный день и момент времени с учетом часовых поясов. Каждому пользователю выделяется пространство для личного файлового архива, доступного с любого компьютера, подключенного к Интернету. Естественно, те материалы, которые должны быть скрыты от посторонних глаз, защищаются паролями. Каталог любимых ссылок, на наш взгляд, – тоже очень нужная вещь.

Web- Закладки.com

www.webzakladki.com

Этот ресурс нельзя назвать полнофункциональным органайзером. У него одна абсолютно четкая задача – отвязать список интернет-закладок вашего браузера от конкретного компьютера. Процесс добавления новых записей очень прост, а система распределения по рубрикам еще больше облегчает работу.

Напомнит, когда НИКТО НЕ ВСПОМНИТ

paromnit.ru

Подобно предыдущему сайту, paromnit.ru имеет конкретную специализацию. Он является «напоминалкой» о важных событиях – днях рождения, годовщинах, традиционных сборах. Достаточно один раз забить все памятные даты – и потом можно уже не держать их в голове. Накануне часа «X» вы получите уведомление по электронной почте или SMS на мобильный телефон.

Органайзер

www.vniiftri.ru/organizer

Как и большинство исследованных нами ресурсов, данный сервис бесплатен. Его структура наводит на мысль не столько о персональном органайзере, сколько о некоем менеджере проектов, или бизнес-PIM. Вот перечень имеющихся разделов: «Задачи», «Контакты», «Заметки», «Деньги», «Документы». И действительно, услугами этого сайта можно пользоваться для координации совместной деятельности удаленных друг от друга членов рабочей группы, поскольку в рубрике «Задачи» предусмотрено добавление заданий не только для владельца органайзера, но и для других посетителей.

Your Organizer

www.yourorganizer.com

Один из немногих ресурсов, рассмотренных нами в материале пятилетней давности, доживший до сегодняшнего дня. Данный сервис предоставляет своим клиентам весьма обширный набор функций: адресную книгу для важных контактов, список дел, которые нужно выполнить, напоминания по электронной почте, организацию групповой работы. Есть и очень оригинальная вещь – уже готовый перечень светских и религиозных праздников и других знаменательных ежегодных событий и мероприятий, который пригодится для создания соответствующих напоминаний.

HipCal

www.hipcal.com

Хотя в ассортименте услуг, доступных клиентам этого ресурса, нет ничего сверхъестественного, сайт привлекает внимание своим слегка ироничным оформлением (на логотипе – симпатичный маленький бегемотик) и дружелюбностью по отношению к пользователям. Спектр предложений весьма широк и вместе с тем вполне традиционен – онлайн-календарь со списком заданий, напоминания и уведомления, адресная книга и возможность групповой работы.

The Online Planning Community

www.planzo.com

Planzo относится к числу Web-календарей новой волны. Кстати, в последнее время в связи с продвижением в интернет-массы



идей так называемого Web 2.0 уменьшившийся было интерес к онлайн-органайзерам разгорелся опять, в частности особое внимание нынче уделяется средствам коллективной работы. Данный проект как раз обладает достаточно прогрессивными сервисами, так сказать, социального характера. Его создатели взяли курс на формирование своеобразных «календарных» сообществ, участники которых делятся информацией из своих записей с друзьями и коллегами. Отметим, что Planzo поддерживает и такую модную фишку, как RSS.

Kiko

www.kiko.com

Проект Kiko пока находится в состоянии бета-версии. Однако его авторы не без гордости заявляют, что им удалось реализовать онлайн-календарь нового типа. И действительно, этот органайзер во многом отличается от рассмотренных выше. Прежде всего скажем о пользовательском интерфейсе. Его можно охарактеризовать двумя словами «кликабельно все». Большинство объектов интерактивно. Записи перетаскиваются по экрану. Вся необходимая информация размещена на одной страничке.



сабвуфер з вмонтованим 5.1 підсилювачем

■
кольоровий інформаційний дисплей

■
пульт дистанційного управління

■
потужність сабвуфера – 100 Вт

■
діаметр динаміка сабвуфера – 10"

ТОВ "Укрбудімпекс", м. Київ,
пр.в. Куренівський, 17;
тел./факс: +38(044) 492-18-64
(багатоканальний)

Новости блогосферы

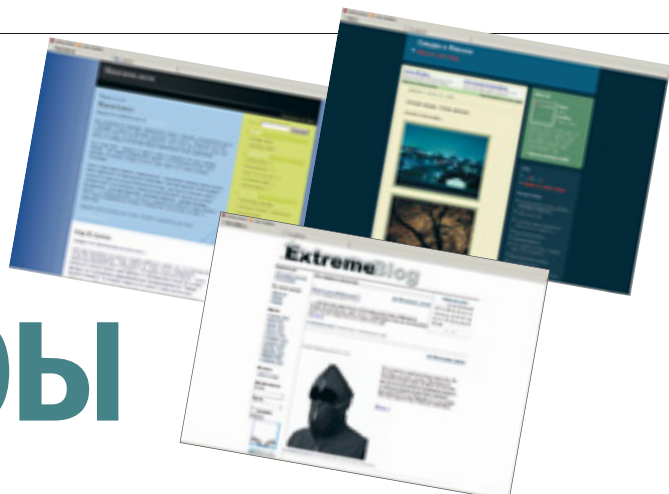

Александр Птица

Сегодня блог – это не роскошь, а распространенный во Всемирной Паутине способ донести свои мысли, находки, знания и умения до других сетян. Их количество, как известно, растет не по дням, а по часам. Потому мы пришли к выводу, что в нашей интернет-рубрике есть смысл завести страничку (или две) с путеводителем по новым блогам. Первый подобный обзор – перед вами. На этот раз мы ограничились только русскоязычными ресурсами.

Путешествия

TripAdvisor.ru
www.tripadvisor.ru
Дневники путешественников в блог-формате – задумка, на наш взгляд, весьма хорошая. Для того чтобы сделать свой вклад в базу записок туристов, опубликованных на сайте, достаточно заполнить специальную форму и отправить текст администраторам ресурса.

[/dev/karlson/mind.log](http://dev/karlson/mind.log)
kitya.livejournal.com

Sakura. Фотоблог о Японии
blossomcherrytree.blogspot.com

Причины интереса к Стране восходящего солнца у всех людей разные – одни без ума от аниме, другие восхищаются японскими технологиями, третьи изучают местные истории и обычаи. Заметки ЖЖ-юзера kitya о нравах современной Японии – это нечто, способное увлечь любого читателя, а не только преданного японофила. Надо сказать, что kitya пишет о том, что он постоянно видит своими глазами, ибо живет как раз в этой стране. Хорошим дополнением к его заметкам может послужить фотоблог Sakura.

Фантастика и футурология

Максимализм
max.kievhost.com

Лучше всего характеризуют этот блог слова его автора: «Я попытаюсь сделать невозможное – совместить литературный клуб с политдебатами, историческими очерками и личной жизнью. Если выйдет – получится эдакая уютная бабушкина кухня, где просто приятно сидеть, попивая чай и наслаждаясь занимательной беседой».

И фантастика станет реальностью
www.outzone.ru

Весьма интересный блог, связанный с фантастикой и футурологией. Автора интересует все – книги, фильмы, идеи. Кстати, здесь имеются интереснейшие разделы, посвященные самым престижным в мире НФ премиям – Hugo и Nebula.

Мода

Оригинальные футболки
blog.odevay.com

Футболка – совершенно особый предмет одежды. Об использовании оных во всяческих рекламных и промо-кампаниях и говорить нечего. Объектами исследования на данном сайте стали T-shirts с забавными надписями и оригинальными картинками.

Экстрим

ExtremeBlog
www.extremblog.ru

Экстремалы, организовавшие данный ресурс, делятся с народом новостями о предметах экипировки, всевозможном инвентаре, крупных и (не очень) мероприятиях. Тематика, которую пытаются охватить авторы, очень широка – от сноуборда до дайвинга.

Автомобили

Автоблог
www.parkovka.info

Блог parkovka.info открылся осенью 2005 г. и сразу привлек внимание пользователей регулярностью обновлений и разнообразием информации. Ресурс поддерживается силами трех украинских автопорталов – autocentre.ua, avtoindex.com и autoua.net.



Полезные ссылки

Blogger@work
wp.mazoo.net

Все о блогах (дневниках)
www.mblog.ru

Разговоры за чашечкой кофе
caffetalks.com

Все о Web 2.0 по-русски
www.web20.ru/

Сервис для блоггеров
blog.life.org

Блог о поиске, доменных именах и т. п.
zybc.info

Блог про Apple
inf.by/apple

AboutDigital.ru
www.aboutdigital.ru

Мобильные телефоны
www.moblo.info

Свежие новости в мире IT
www.crosspost.ru

Гаджеты
msk.afisha.ru/respek

SoftReview
www.softreview.com.ua

hotline
www.hotline.ua



Сайт для покупателей и для бизнеса!



Неограниченный объем информации



Ежедневное обновление ассортимента и цен на товары



Полнота информации о представленных на фото продуктах



Доступ к информации в мобильном режиме

Более 10 000 посетителей в день.
Такого взаимопонимания не было никогда!

Интернет-афиша



Александр Птица

«Хлеба и зрелищ!» Этот лозунг не теряет своей актуальности на протяжении тысячелетий истории человечества. И сегодня миллионы людей, в том числе и мы с вами, стараются проводить часы досуга так, чтобы было о чем вспомнить. Нынче в развлечениях разного рода (как, впрочем, и в хлебе) недостатка нет. Другое дело, что у каждого об этом свои понятия. Одни без ума от попсы, другие фанатеют от тяжелого металла, третьим меду не надо – дай оттянуться под мотивы модных диджеев. Краткий путеводитель по «афишным» сайтам, надеемся, будет полезным подспорьем для большинства наших читателей, поскольку, подбирая ресурсы, мы постарались учесть разноречивые вкусы. А о них, как известно, не спорят.

Театры, концерты

Центральные театральные кассы

www.ckk.kiev.ua
Show-Ticket
show-ticket.com.ua/html

Ольвия
www.olvia.com

Билетик
www.biletik.com.ua

В этом разделе мы собрали сайты, ориентированные в первую очередь на продажу билетов на зрелищные мероприятия в нашей столице. Понятно, что их можно считать эдакой афишной тумбой, на которой расклеены объявления о предстоящих спектаклях, концертах и творческих вечерах. Построение всех ресурсов подобного рода почти идентично: на титульной странице – самые громкие анонсы на месяц-два вперед, также предусмотрены тематические разделы (ясное дело, классификация варьируется), имеются схемы зрительных залов, организованы почтовые рассылки новостей.

Надо сказать, что в поисках билета на спектакль или концерт есть смысл просматривать все упомянутые сайты, поскольку нижние ценовые границы иногда отличаются, и, стало быть, существует возможность сэкономить 10–20 грн. Практически везде странички, посвященные конкретным мероприятиям, снабжены справками о спектаклях, театрах или исполнителях. Однако лично у меня частенько возникают претензии к этим, так сказать, подробностям. На то есть две причины. Во-первых, порой они выглядят, как близнецы-братья,

изготовленные по технологии сору-paste, а во-вторых, тексты грешат неточностями.

Каждый из афишных ресурсов Киева пытается привлечь посетителей дополнительными сервисами. Так, «Ольвия» предлагает услуги по доставке цветов и советы по выбору ресторана, где можно поужинать после концерта. Show-Ticket располагает обширным разделом ссылок культурно-развлекательной тематики. «Билетик» делится информацией о телефонах служб заказа такси.

Какие же концерты заезжих знаменитостей ожидают киевлян и гостей столицы в марте? Романтически настроенным прекрасным дамам отличным подарком к празднику будет билет во Дворец «Украина» на концерт Криса Ри, который запланирован на 7 марта. В Октябрьском дворце 3 марта с юбилейной программой (к 50-летию автора-исполнителя) выступит Олег Митяев. 12 марта в том же Октябрьском Андрей Макаревич представит «немашинную» часть своего творчества, на сей раз его будет сопровождать замечательный «Оркестр креольского танго».

Клубная ЖИЗНЬ

Ночной Киев
n.kiev.ua
Ночной город
clubsss.com/
Clubz.Info
www.clubz.info
Party
party.com.ua

Определенная часть нашей публики, особенно молодежь, предпочитает не проводить свободное время в театрах и концертных залах, а «клубиться». И действительно, не только в столице, но и в других крупных городах Украины клубная жизнь бьет ключом, и доказательством тому служит изрядное количество ресурсов, посвященных вечеринкам и дискотекам.

Сайт «Ночной Киев» является своеобразным региональным филиалом мощного портала «Ночной город» (clubsss.com), объединяющего клубные ресурсы девяти крупнейших центров Украины и России. В их число входят Москва, Санкт-Петербург, Киев, Днепродзержинск, Донецк, Запорожье, Львов, Одесса, Харьков.

Те же украинские города фигурируют и в афише сайта Party. Однако я не думаю, что в других местах нет настоящих тусовщиков. Скорее всего, они еще не столь активно проявляют себя во Всемирной Сети.

Полагаю, вы согласитесь, что без хорошей компании вечеринка может оказаться провальной для вас лично. Посему на некоторых сайтах (тот же «Ночной Киев») существуют разделы типа «С кем пойти».

Кино

Кино-Театр
www.kino-teatr.kiev.ua
Киноман
kinoman.com.ua

Не сомневаюсь, что у каждого из вас есть свой любимый кинотеатр и вы, не заглядывая в заклад-

ки, вбиваете в адресную строку браузера URL его сайта. А если вдруг по каким-то причинам фильм, который хочется посмотреть, там уже прошел? Возникает необходимость поиска мест, где его все еще демонстрируют. Вот тогда и помогут ресурсы, подобные «Кино-Театру» (www.kino-teatr.kiev.ua). Здесь аккумулируется информация о кинорепертуаре по всему Киеву в целом. Причем добраться до нужных сведений можно разными способами – и через раздел «Кинотеатры», и пролистав «Афишу на сегодня», и изучив страничку «Фильмы в прокате».

Должен сказать, что, невзирая на скромный дизайн, наполнение сайта и удобство пользования сделали его моим основным инструментом при выстраивании личного плана просмотра киноновинок. Добавим, что администрация ресурса постоянно проводит всевозможные конкурсы с призами, публикует интересную информацию не только о фильмах, идущих в широком прокате, но и о любопытных тематических показах, артхаузных мероприятиях, фестивалях и т. п.

На фоне «Кино-Театра» сайт «Киноман» (kinoman.com.ua), преследующий примерно те же цели, кажется полнейшим убожеством. К примеру, перечень с громким названием «Список всех кинотеатров» далеко не отражает ситуацию, сложившуюся в Киеве. А раздел «Скоро на экранах» вызывает, мягко говоря, недоумение, поскольку в нем есть фильмы, которые все уже давно посмотрели.

Джаз

Афиша Всеукраинского джазового портала
www.ua jazz.com/announce

Настоящий джаз – музыка серьезная. Импровизационность и свобода творческой фантазии исполнителей могут отпугнуть слушателей, привыкших к фанерным попсовым «ум-ца-ца». Но аудитория истинных ценителей все-таки имеется, и раздел анонсов на Всеукраинском джазовом портале представляет для нее интерес. Приятно, что здесь не ограничиваются только сто-

личной афишей, а публикуют информацию и по региону. Без этого просто не обойтись, поскольку джазовая жизнь кипит и на западе, и на юге, и на востоке нашей страны. Упомянем хотя бы донецкий международный фестиваль «Do#Dж», который в 2006 году пройдет уже в шестой раз (12–13 апреля).

Авторская песня

Тумба
tumba.com.ua

Во времена «расцвета застоя» песни под гитару пели в основном на кухнях, в туристских лагерях и частенько на несанкционированных концертах в НИИ и прочих шарашках. Вспом-

ните, как мечтал Владимир Высоцкий хоть раз увидеть афишу своего песенного концерта. Сегодня в Киев регулярно навдываются знаменитые барды. Пару месяцев назад я с удовольствием послушал замечательного Юлия Черсановича Кима. Да и в самом нашем городе немало отличных авторов-исполнителей. Отслеживайте бардовскую активность в столице на афишной «Тумбе». Кстати, здесь есть небольшой музыкальный архив с записями киевских бардов в MP3-формате.



Полезные ссылки

Еще несколько столичных афиш

Киевгорсправка
www.gorspravka.kiev.ua

WeekEnd
weekend.059.com.ua

eKiev
ekiev.kiev.ua

Афиша на music.com.ua
music.com.ua/bill/concert

Региональные афиши

Одесса
light.kinoodessa.com
kino.od.ua
anons.od.ua

Харьков
dosug.kharkov.com
afisha.media-objektiv.com

Херсон
afisha.kherson.ua

Луганск
top.lg.ua/afisha

Днепропетровск
www.dnepropetrovsk.info/events



Двухколесная сеть



Янош Грищенко, Ольга Птица

На улицах наших городов все чаще можно увидеть людей, передвигающихся не на автомобилях, а на более экологически чистом виде транспорта – велосипедах. Популярность великов растет с каждым днем. Да и тематических интернет-ресурсов уже достаточно, а значит, мини-путеводитель по ним будет как раз кстати.

Экстремальный горный велосипед

www.dirt.ru

Вне всякого сомнения, самый популярный среди любителей велосипедного экстрима сайт в Рунете. Помимо регулярно обновляющейся новостной ленты, на этом ресурсе можно найти разделы по выполнению различных трюков, правильной постройке трамплинов, а также описание особенностей всех частей велосипеда. Но настоящей изюминкой dirt.ru является местный форум. Здесь есть буквально все, начиная от видео и заканчивая фотогалереями велосипедов посетителей.

Все об экстремальном велосипеде

www.x-bikers.ru

Еще один российский ресурс по велоэкстриму, мало в чем уступающий предыдущему. Форум также может похвастать большим количеством зарегистрированных пользователей, а это значит, что обсуждения всяких велосипедных комплектующих или сложных трюков никогда не прекращаются. Хотелось бы отметить, что очень качественно сделан раздел «Обучение»: грамотно изложенные теоретические основы выполнения базовых трюков (как для фрирайдеров, так и для триалистов), подкрепленные визуально флэш-ани-

мацией, действительно могут пригодиться начинающим байкерам.

Pinkbike

www.pinkbike.com

Один из самых известных зарубежных велосипедных сайтов. Несмотря на коммерческую направленность (канадцы предлагают посетителям огромное количество лицензионного полнометражного байкерского видео, футболки со всевозможными логотипами), Pinkbike все же обладает неоспоримым преимуществом перед многими другими ресурсами, а именно – гигантской фотогалереей. Хотя она и разбита на подразделы практически по всем существующим направлениям велоспорта, после короткого ознакомления становится ясно, что ни кросс-кантри, ни шоссе здесь не жалуют. Количество снимков уже перевалило за 300 тыс., а ведь галереи обновляются ежедневно.

MTB Review

www.mtbr.com

Весьма необычный ресурс. Суть его такова: в базу данных внесены как все существующие на рынке велокомпоненты, так и велосипеды (от более-менее известных производителей, разумеется). Задача посетителей довольно проста – желающий может написать отзыв по поводу любого устройства, указать его плюсы и минусы и выставить оценку. При желании позволяет заполнить несколько дополнительных граф: цена, комплектация велосипеда, где он был куплен и т. д. Практика показывает, что в большинстве случаев пользователи не ограничиваются парой-тройкой слов, а пишут внушительные по размеру customer



Для справки:

- **trial** – исполнение разных трюков на велосипедах с прищипанной только для этой дисциплины конструкцией;
- **biker-cross** – гонщики (2 или 4 человека) преодолевают трассу со множеством разных участков – искусственные трамплины, вылеты, контруклоны и т. д.
- **street** – экстремальная езда в черте города, которая включает как технические элементы, так и прыжки через лестницы, платформы, парапеты и всевозможные искусственные препятствия;
- **dirt** – исполнение разнообразных трюков на двугорбых трамплинах;
- **freeride** – обычно включает в себя элементы dirt, street и даже downhill;
- **downhill** – скоростной спуск с горы по естественному ландшафту.

Необходимо отметить, что велосипеды для различных дисциплин значительно отличаются геометрией рам и характеристиками навесного оборудования. Как и в кросс-кантри, в экстриме велосипеды принято делить на hardtail и full suspension (т. е. еще и с задней подвеской). И если «хардтейлы», легкие и более чувствительные к управлению, идеально подойдут для «дерта» и «стрита», то во время «даунхилла» без задней подвески будет довольно некомфортно.

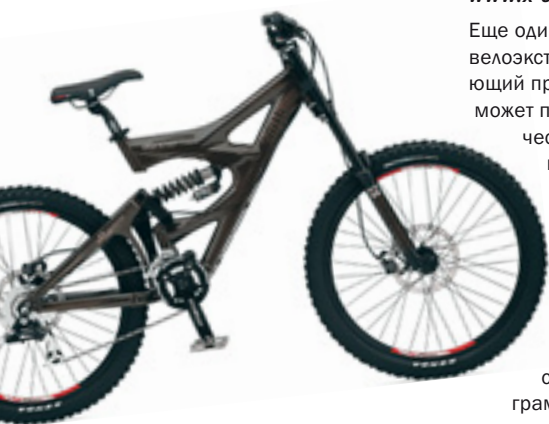

reviews. Положительные и отрицательные стороны подобной системы очевидны. К стати, здесь также имеются весьма солидная фотогалерея и неплохой форум.

Real Biker

www.realbiker.ru

Данный ресурс будет полезен как тем, кто только собирается приобрести свой первый велосипед, так и тем, кто уже совершил покупку. Здесь можно найти информацию о различных существующих типах байков, рекомендации по выбору и техническому обслуживанию. Статьи позволяют получить общее представление о разных частях велосипеда (вилка, седло, педали, тормоза и т. д.), вместе с тем они не перегружены лишними деталями и названиями конкретных моделей. Также освещаются вопросы, касающиеся велоодежды и прочей экипировки, которая понадобится, чтобы комфортно существовать себя в длительных и не очень «покатушках».

Road Cycling

www.roadcycling.spb.ru

Если вы любите скорость, а велосипед для вас в первую очередь спортивный снаряд и средство для быстрого передвижения по хорошим дорогам, то вашим выбором скорее всего станет шоссейник. Этот сайт освещает примерно те же вопросы, что и предыдущий, но применительно именно к шоссейным велосипедам. Самым интересным, на наш взгляд, является раздел, содержащий электронные версии книг, посвященных велоспорту, и рекомендации по технике езды. В том числе тут можно найти упражнения, разработанные Лэнсом Армстронгом (семикратным чемпионом гонки «Тур де Франс») и его тренером Крисом Кармайклом.

ВелоПитер. Виртуальный велосипедный клуб

velopiter.spb.ru

Еще один сайт из Санкт-Петербурга, на этот раз с уклоном в сторону горных велосипедов (МТВ/АТВ – Mountain Bike/All Terrain Bike). Такой байк скорее

всего подойдет тем, кто не горит желанием ехать бок о бок со страшными и вонючими машинами, а стремится на природу, будь то вечерняя прогулка в соседний парк или многодневный поход в горы. Помимо информационных материалов касательно железа и тренировок, на «ВелоПитере» содержится подборка забавных историй и анекдотов на байкерскую тематику.

Велотандем

www.velotandem.ru

Персональный сайт Владимира Ляхова, посвященный в первую очередь тандемам и всему, что

ними связано. В отличие от других видов велосипедов на тандеме едет не один человек, а два: пилот, который сидит впереди, рулит, тормозит и совершает основную работу по кручению педалей, и напарник, находящийся сзади – он может помогать пилоту или же быть просто пассажиром. Некоторые эксклюзивные модели рассчитаны не на двух, а на большее количество велосипедистов, что придется весьма кстати для семейных прогулок с детьми. На сайте можно найти информацию о разных видах тандемов, интересные и не всегда очевидные факты об этих редких у нас средствах передвижения.



Существуют такие типы велосипедов:

- **шоссейный** – легкий, быстрый, предназначен для хороших дорог, ехать на нем по бездорожью практически невозможно;

- **горный** – вездеходы повышенной проходимости, способны ехать почти по любому покрытию;

- **гибрид** – помесь шоссейника с горным велосипедом, позволяет разогнаться до довольно высокой скорости на асфальте и съезжать на лесные тропинки;

- **туринг** – рассчитан на длительные велопутешествия и туризма, в отличие от шоссейника имеет упрочненную раму, широкие покрышки и больший диапазон передаточных чисел;

- **городской** – предназначен для неспешного педалирования по городу, имеет небольшое количество передач, неприхотлив в обслуживании;

- **тандем** – рассчитан на двух или более велосипедистов, сидящих друг за другом, при этом основная работа ложится на пилота;

- **BMX** – велосипед для акробатических трюков, обычно имеет маленькую раму и колеса, а также мощные тормоза.

И такое бывает

Велосипед не обязательно должен быть сделан из металла, в Словакии, например, собран бамбуковый байк www.bmeres.com/bambooframe.htm

У велосипеда не всегда имеется два колеса www.sbuni.org/gallery/Cold-Springs-06-10-2005

Я б в фотографы пошел...

Максим Капинус

Многим из нас хотелось бы посвятить жизнь фотографированию. Зачастую это желание не выходит за рамки обычного хобби, поскольку мало кто может позволить себе организовать собственную выставку или опубликовать альбом с лучшими работами. Тем не менее ничто не мешает разместить галерею своих фотографий на одном из бесплатных специализированных ресурсов, посвященных фотоискусству. Выслушав комментарии специалистов по поводу композиции или техники снимка, легко сделать определенные выводы и отточить мастерство.

Фото.сайт

www.photosight.ru

Большинство поисковых серверов на запрос «фото сайт» выдают одной из первых ссылку именно на этот ресурс и совершенно оправданно. Он является крупнейшим порталом для фотографов на всем пространстве бывшего СССР. Количество зарегистрированных пользователей перевалило за 100 тысяч, что, согласитесь, говорит о многом. Среди них как знаменитые фотохудожники, так и начинающие любители, разместившие свои первые работы рядом с шедеврами профессионалов.

Весь архив разделен на достаточно большое количество жанровых групп, где ежедневно появляются десятки новых фотографий.

Сообщество имеет четкую структуру, и каждый зарегистрировавшийся поднимается по иерархической лестнице, меняя статус от претендента до гуру, в зависимости от оценок, выставяемых другими пользователями. По сумме баллов выстраивается общий рейтинг самых популярных и качественных фотографий. Кроме того, по итогам дня, недели и месяца определяются лучшие работы за соответствующий промежуток времени.

На сайте регулярно проводятся конкурсы при содействии известных производителей фото техники, поэтому призы весьма привлекательны.

Дизайн ресурса впечатляет, множество дополнительных функций позволяют предоставить вместе с фотографией еще и информацию о типе камеры, объектива, а каждый посетитель

может самостоятельно откадрировать снимок по своему усмотрению и вставить в комментарий ссылку на собственный вариант.

Клуб «ФотоКритик»

www.fotokritik.ru

Ресурс «ФотоКритик» также позволяет выставить собственные работы на всеобщее обозрение. Доступно множество путей общения между пользователями – от комментариев к фотороботам до обсуждений на форуме сайта.

Любой желающий может зарегистрироваться и загружать на сервер по две фотографии в день размером не более 300 кВ каждая.

«ФотоКритик» очень напоминает «фото.сайт» не только визуально, но и своей функциональностью.



Это нужно знать

Композиция – расположение всех попавших в кадр объектов, которые подразделяются на главные и второстепенные. Умение составлять композицию заключается в правильном акцентировании внимания зрителя на основном элементе таким образом, чтобы не отвлекать его посторонними объектами.

Общий, средний и крупный планы – типы съемки, при которых выбирается различное масштабирование фотографируемого объекта. Общий подразумевает попадание в кадр большого количества людей и различных элементов, крупный служит для портретной съемки.

Ракурс – фотография объекта, сделанная в перспективе. Удаленные от переднего плана части выглядят уменьшенными в сравнении с основным элементом.

Эффект красных глаз – появляется в результате отражения вспышки от глазного дна. Избежать этого можно, сместив оптическую ось вспышки в сторону от оси объектива.

Макросъемка – специальный режим для фотографирования объектов малого размера. Производится с очень близкого расстояния (2 – 20 см).

Глубина резкости – диапазон пространства, отображаемый с достаточной резкостью.



Фотоконкурс

www.photokonkurs.com

Название ресурса говорит само за себя. Основная задача организаторов сайта – проведение каждые 20 дней конкурсов в шести жанрах фотографии. Победитель определяется профессиональным жюри (среди них много известных авторов) или всеобщим голосованием. Призовая сумма составляет \$100, что немало для начинающего фотолюбителя.

Агентство Photobox.ru

www.photobox.ru

Для профессионального фотографа его занятие – это не только творчество, но и способ зарабатывания средств к существованию. Здесь авторы продают, а заказчики приобретают нужные им снимки.

Движок сайта специально разработан для удобства выбора и покупки. На каждую фотографию продавец может установить цену и загрузить на сервер оригинал.

Для того чтобы удостовериться в качестве изображения, заказчику предоставляется небольшой фрагмент фотографии исходного размера.

Наш фотоклуб

www.photographic.com.ua

Задача сервера – организовать в украинском сегменте Интерне-

та солидный фотосайт, который составил бы конкуренцию зарубежным ресурсам.

Зарегистрировавшийся пользователь может создать собственную галерею, объединить фотографии в серии, комментировать работы других авторов, участвовать в голосовании. Интересы членов клуба не ограничиваются фотографией, здесь вы можете выставлять и живописные полотна, и компьютерную графику.

На сайте периодически проводятся конкурсы, а призами являются карточки на бесплатную печать цифровых фотографий.

На форумах обсуждаются общие вопросы, характеристики аппаратуры, происходит обмен опытом.

Конкурс от Epson

photo.epson.ru

Для повышения популярности своей продукции известные производители фототехники также устраивают фотоконкурсы. Компания Epson организует подобные соревнования с 2001 г. Здесь большой притягательной силой обладают призы, вручаемые победителю каждой из восьми номинаций. Их предоставля-

ют как сама Epson, так и ее партнеры, среди которых числятся такие известные компании, как iRiver, Pentax, Wacom, SonyEricsson и др.

Белорусский фотосайт

www.photoclub.by

Система размещения и оценки работ на белорусском ресурсе довольно проста. Достаточно зарегистрироваться, и вы получите в свое распоряжение неограниченное пространство для размещения собственных фотографий шедевров. В отличие от других сайтов подобного рода тут нет лимита на количество размещенных работ, просто максимально допустимый объем файла – 2 МВ, и если фотография превышает разрешение в 900×700 пикселей, то она автоматически будет уменьшена до этого размера.

Десятибалльная шкала позволяет достаточно точно оценить творчество других фотографов, а средний балл постоянно отображается рядом с работой.

На форуме обсуждаются приемы и секреты профессионалов, методы цифровой обработки изображений, даются советы начинающим авторам.

Галереи известных мастеров

www.zadiraka.com – сайт украинского мастера Александра Задираки;

www.diament.ru – Роберт Диамант был известным фотокорреспондентом, который во время Второй мировой войны служил на Северном флоте;

www.victorov-photo.ru – ресурс посвящен творчеству российского фотографа Александра Викторова.

Выставки

www.atlasgallery.com – лондонская галерея ATLAS демонстрирует первые снимки, сделанные в начале XIX века;

www.staleywise.com – голливудские знаменитости, музыканты и певцы в произведениях различных фотохудожников;

www.lumiere.ru – российская галерея имени братьев Люмьер, занимающаяся продвижением лучших образцов русской фотографии.

Полезная информация

www.artfacts.net – международная база данных с информацией о событиях в мире искусства: художники, музеях, галереях, выставках;

www.art-themagazine.com – журнал об искусстве и культуре;

www.photoblog.ru – русскоязычный блог, освещающий новости и события в мире цифровой фотографии;

www.photoweb.ru/prophoto – информационный портал, содержащий материалы и книги по фотомастерству.

Gameplay

всё о компьютерных и видеоиграх

» Supreme Commander

Полномасштабная война

с. 44

» Gears of War

Unreal Engine 3 в действии

с. 52

» Splinter Cell: Double Agent

Фишер на рарак

с. 66

Эксклюзивное превью

Crysis

Из рая в ад

с. 34

Более 40 игр в номере:

Auto Assault,
The Sims 2: Open
for Business,
Monster Madness,
War Front:
Turning Point,
Retribution,

Medieval 2:
Total War,
Guild Wars:
Factions,
SiN Episodes,
rFactor,
Albatross 18,

Wild ARMs 4,
Gauntlet:
Seven Sorrows,
Aeon Flux,
MotoGP 2006,
The Legends
of Heroes,

Ape Escape 3,
Sonic Rush,
25 to Life,
Mario Kart F
DarkStalk
Chronicle
PoPoLo

GSC Game World

Евгений Григорович:
«Новые идеи надо реализо-
вывать в новых проектах»

с. 84



Первый украинский
журнал с DVD-диском
в комплекте

Спрашивайте в киосках и на раскладках свежий номер с 22 февраля 2006 года

Игротека

Наша команда



ЯНОШ
ГРИЩЕНКО

Приоритетные жанры – тактические action, автосимуляторы

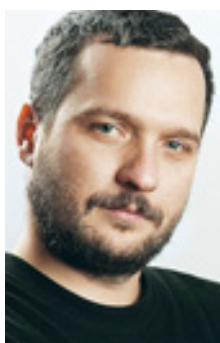

ОЛЕГ
ДАНИЛОВ

Приоритетные жанры – RPG, микс



МАКСИМ
КАПИНУС

Приоритетные жанры – симуляторы, стратегии, Counter-Strike: Source



РОМАН
ОБЕРЕГМО

Приоритетные жанры – ролевые игры, стратегии



АЛЕКСАНДР
ПТИЦА

Приоритетные жанры – приключения, микс



СЕРГЕЙ
СВЕТИЧНЫЙ

Приоритетные жанры – action, консольные игры

Так как новых игр в феврале традиционно нет, Янош решил посвятить себя учебе, точнее, прохождению квеста под названием «преподавательская практика». Кроме того, он продолжает воевать в онлайн, теперь уже не на фронтах Второй мировой, а в великопленной Battlefield 2.

Олегу пришлось в этом месяце играть много, причем в основном в Сети. Главред принял участие в бета-тесте Auto Assault и Silkroad Online, защищал цвета Украины в TrackMania Nations ESWC. Кроме того, он наконец-то прошел «Блицкриг II» и познакомился с Warhammer 40 000: Dawn of War.

У Максима в феврале просто не было времени для развлечений. Даже для Counter-Strike: Source не нашлось свободной минутки. Тем не менее новый shareware-шедевр Oasis он посмотреть успел, и именно этот проект стал, по мнению Макса, игрой месяца.

Так как в феврале не появилось ни одной заслуживающей внимания игры, а римейк X-COM: UFO Defense под названием UFO: Extraterrestrials так и не вышел, Роман холодные зимние вечера проводил за старыми добрыми хитами. Такими, например, как забываемый Fallout 2.

Алекс продолжал исследования огромных залежей shareware-игр и нашел среди них очередной бриллиант – пошаговую стратегию Oasis. Кроме того, Саша познакомился с четвертой хроникой Lineage 2 и поучаствовал в специальных мероприятиях ко Дню святого Валентина в City of Heroes/Villains.

Сергей, случайно сев в этом месяце поиграть в классический Might & Magic IX: Writ of Fate, не смог оторваться. И в очередной раз убедился в том, что проекты, четыре года назад считавшиеся казуальными и простыми, на фоне современных игр выглядят последними представителями хардкорных RPG.

Игра месяца
Battlefield 2

Игра месяца
TrackMania Nations ESWC

Игра месяца
Oasis

Игра месяца
Fallout 2

Игра месяца
Oasis

Игра месяца
Might & Magic IX: Writ of Fate

Наши правила

- 1. Мы оцениваем только законченные игры**
Мы никогда не пишем обзоры на основании альфа- и бета-версий игры – рассматриваются только законченные проекты.
- 2. Мы всегда говорим то, что думаем**
Никто из разработчиков и издателей игр не может повлиять на наше мнение о продукте. Мы не поддаемся ни уговорам, ни давлению и всегда пишем только то, что думаем.
- 3. Мы подбираем игры по жанрам для обозревателей**
Все редакторы и авторы «ДПК» отлично разбираются в компьютерных играх различных

жанров. Тем не менее мы выбираем авторов обзоров исходя из их предпочтений и опыта именно в данном жанре.

- 4. Мы оцениваем только интересные игры**
Если игровой продукт не попал на страницы «ДПК», значит, он вообще не заслуживает внимания.
- 5. Мы слушаем вас**
Мы всегда правы, но в некоторых случаях мы правы меньше, чем другие. Если вы не согласны с нашими оценками и мнениями, добро пожаловать на форум www.itc.ua/forum. Поспорим, пообщаемся.

Тестовые компьютеры

Мы не даем сведений о минимальной и оптимальной конфигурации, необходимой для нормальной работы игры. Тем не менее, когда речь идет о слишком завышенных системных требованиях к продукту, мы отмечаем данный факт. Наши стандартные тестовые системы оборудованы процессором Athlon 3200+ или сходным с ним по производительности Intel Pentium 4, 1024 MB RAM, видеокартами классов от GeForce 6600 GT до Radeon X800 XT со 128 MB памяти. Остальные параметры не критичны для быстродействия. Когда речь идет о компьютерах среднего уровня, имеются в виду именно наши тестовые системы.

Наши оценки

★★★★★

Отвратительная игра. Не покупайте ни под каким видом.

★★★★★

Неинтересная игра с массой ошибок и недоработок. Воздержитесь от покупки.

★★★★★

Крепкий середнячок. Звезд с неба не хватает, но поклонники жанра могут найти в ней некоторые любопытные моменты. Играть можно, если нет более интересных продуктов.

★★★★★

Хорошая игра, удовлетворяющая всем канонам жанра, с интересным геймплеем. По возможности ознакомьтесь с этим продуктом.

★★★★★

Великолепная игра, все элементы которой сделаны отлично. Ни в коем случае не пропустите этот проект.



Игровой шедевр. Лучший в своем жанре проект за последнее время. Претендент на «Игровой Оскар» по итогам года.

Приключения с названием

На момент появления первых сведений об этой игре она называлась Roll Call. В ноябре прошлого года, когда издатель проекта компания Eidos Interactive перешла в собственность SCI Games, его переименовали в Zero Tolerance («Нулевой допуск»), совершенно упустив из виду тот факт, что на древней консоли Sega Megadrive уже существовал FPS с таким названием (кстати, отменная была игра). В конце концов, ее создатели предъявили судебный иск по поводу незаконного использования этой торговой марки, и, чтобы избежать неприятностей, пришлось придумывать третье название.

Господа из Eidos голову долго не ломали. Они заглянули в свой сундук с сокровищами и вытащили на свет божий старый франчайз Urban Chaos. Увы, ее героиня D'arci Stern не выдержала конкуренции с Ринн из Drakkan и Ларой Крофт в наших «Оскарах 99», но сама игра оставила очень хорошее впечатление.

К сожалению, новой встречи с D'arci в будущем проекте Urban Chaos: Riot Response не предвидится, поскольку главным героем избран мужчина, член элитной полицейской группы T-Zero по имени Ник Мэйсон. Сеттинг – полные обнаглевших преступных элементов улицы большого города. Нашему персонажу предстоит тесное сотрудничество с представителями других служб, обеспечивающих порядок и безопасность – пожарниками, парамедиками, полицейскими и т. п.

Игра будет выпущена для трех платформ (PC, PS2 и Xbox) нынешней весной.



«Линейка» обрастает новыми территориями

можно убедиться, что доступная территория увеличилась примерно на треть.

Больше всего дополнению радуются игроки, прокачавшие своих персонажей до достаточно высоких уровней. Они теперь смогут поохотиться на «жирных» монстров в новых регионах, встретиться с почти неуязвимым огненным драконом Валакасом и даже воспользоваться более мощными скиллами, если чар обладает уровнем не менее 76. Введена так называемая Grand Olympiad – серьезное PvP-мероприятие.

Но не только старожилы получают новые «фишки». Мы намеренно использовали это слово, чтобы немного скаламбурить, поскольку отныне в «Линейке» будет процветать рыбная ловля (fishing).

Столь солидное обновление требует немалого трафика. Игрокам в Lineage II приходится загружать update объемом около 800 MB.

9 февраля было запущено в эксплуатацию новое, четвертое по счету официальное дополнение к популярной (особенно на отечественных пиратских серверах) MMORPG Lineage II. Когда Chronicles 4: Scions of Destiny доберется до наших интернет-клубов, неизвестно, но уже сейчас легальные пользователи получили воз-



Эпизодические «последствия»

Всем известно, что команда Valve Software сделала очередной шаг на пути к широкому внедрению цифровой дистрибуции и вместе с тем изменила название официального дополнения к Half-Life 2 с весьма ординарного Aftermath на еще более обыденное Episode I.

Значит ли это, что компания Гейба Ньюэлла решила удариться в «игровое мыло»? А может, Valve радикально меняет направление развития

своего цикла о полураспаде. На эти вопросы ее маркетинг-гuru Даг Ломбарди ответил уверенным «да». Стало быть, поклонникам Гордона Фримена со товарищи есть смысл ждать регулярных обновлений контента.

Фактически Valve взяла на вооружение модель, предложенную коллегами из Ritual Entertainment, которые для распространения игровых эпизодов своей SiN Episodes будут использовать ту же систему Steam.

Блистающие ангелы! На взлет



Убедившись в том, что военная «леталка» Blazing Angels: Squadrons of WWII, сочетающая в себе черты серьезного симулятора и удалого action, первоначально запланированная для Xbox и Xbox 360, получается очень и очень неплохой, руководство издательства Ubisoft приняло решение выпустить еще и ПК-вариант этой игры.

Разработкой занимается «оскароносная» (по результатам последней раздачи от «ДПК») внутренняя студия Ubisoft, базирующаяся в Румынии. Нашу награду ребята

получили за лучший симулятор года – Silent Hunter III.

В версии Blazing Angels для ПК ожидается 18 сюжетных и 40 миссий stand alone, многопользовательские баталии (до 16 участников) и около 40 высокодетализированных самолетов. Что касается географии сражений Второй мировой, то в игре будут показаны многие места боевой славы: Англия, Марокко, Перл Харбор, Мидуэй, Франция, Норвегия, Германия и др.

Издатель строит свою рекламно-маркетинговую компанию на ключевой фразе: «Blazing Angels – это Medal of Honor в воздухе».

LEGO Star Wars. Сага продолжается

Неожиданно для многих «двухлицензионная» несерьезная мультиплатформенная аркада LEGO Star Wars имела серьезный коммерческий успех и даже попала в десятку бестселлеров 2005 г. Поэтому анонс следующей игрушки с джедаями, сложенными из кирпичиков LEGO, никого не удивил. Только на сей раз LucasArts не стала отдавать курочку, несущую золотые яйца, в чужие руки (напомним, что проект вышел под логотипом ныне покойной компании Eidos) и решила издавать игру самостоятельно.

Итак, LEGO Star Wars II: The Original Trilogy. Название очень точно отражает сюжет, который будет предложен игрокам: вся история, изложенная в классической трилогии, – от «Новой надежды» до памятной битвы в «Возвращении джедая». На сей раз герои смогут передвигаться не только пешком, но и на всяких транспортных средствах и даже использовать для этих целей разнообразных тварей.

В сиквеле (или приквеле, не знаем, как правильнее) предусмотрен новый режим *Free Play*, позволяющий конструировать новых играбель-



ных персонажей из фрагментов уже существующих, обучать их специальным атакам, открывать дополнительных героев, пользуясь сохранениями из LEGO Star Wars, и многое другое.

Разработка поручена той же команде Traveler's Tales, которая отлично справилась с первым заданием. Игра выйдет осенью, а в списке платформ значатся PlayStation 2, Xbox, GameCube, PC, PSP, Game Boy Advance и Nintendo DS.

Бестселлеры февраля

Великобритания

- | | |
|------------------------------------|---|
| 1 Football Manager 2006 SEGA | 6 The Sims 2: Nightlife EA Game |
| 2 Age of Empires III Microsoft | 7 World of Warcraft Vivendi Universal Games |
| 3 The Sims 2 EA Games | 8 Call of Duty 2 Activision |
| 4 Battlefield 2 EA Games | 9 Civilization IV Take-Two |
| 5 F.E.A.R. Vivendi Universal Games | 10 The Movies Activision |

США

- | | |
|---|--|
| 1 World of Warcraft Vivendi Universal Games | 6 Battlefield 2 EA Games |
| 2 Civilization IV 2K Games | 7 Call of Duty 2 Activision |
| 3 The Sims 2 EA Games | 8 The Sims 2: Nightlife EA Games |
| 4 Age of Empires III Microsoft | 9 Battlefield 2: Special Forces EA Games |
| 5 Zoo Tycoon 2 Microsoft | 10 Guild Wars NCsoft |

Россия.

Магазины сети «Союз» (jewel)

- | | |
|---|---|
| 1 «Герои Мальгримии. Затерянный мир магии» «Новый Диск» | 6 Max Payne 2 «1С» |
| 2 «Проклятые земли: Затерянные в астрале» Nival Interactive | 7 «Хроники Нарнии: Лев, Колдунья и Волшебный шкаф» «Новый Диск» |
| 3 «Крутой Сэм 2» (DVD-версия) «1С» | 8 Warhammer 40 000: Dawn of War – Winter Assault «Руссобит-М» |
| 4 Call of Duty 2 (DVD-версия) «1С» | 9 «Корсары III» «1С» |
| 5 «Магия Крови» «1С» | 10 «Полиция Европы: Спецподразделения» «1С» |

Магазины сети «Союз» (DVD-box)

- | | |
|---|--|
| 1 Need for Speed: Most Wanted SoftClub | 6 Battlefield 2 SoftClub |
| 2 The Sims 2 SoftClub | 7 Harry Potter and the Goblet of Fire SoftClub |
| 3 Tom Clancy's Splinter Cell: Chaos Theory «Руссобит-М» | 8 Battlefield 2: Special Forces SoftClub |
| 4 Pro Evolution Soccer 5 SoftClub | 9 F.E.A.R. SoftClub |
| 5 F.E.A.R. (Director's Cut) SoftClub | 10 FIFA 06 SoftClub |

И снова «Люди-Х»: фильм и игра

В мае нынешнего года по киноэкранам мира вновь зашагают мутанты из популярнейшего комикс-сериала X-Men. Безусловно, компания Activision, имеющая давние партнерские связи с держателем этой лицензии – издательством Marvel Comics, не останется в стороне и аккурат к премьере ленты выпустит новую игру. Пока она известна под рабочим названием X-Men: The Official Movie Game. Видимо, по мере приближения даты релиза будет объявлено ее настоящее имя. А сам фильм идет под шапкой X-Men: The Last Stand.

Кстати, сюжет игры не будет в точности повторять интригу киноленты, скорее он дополнит экранную историю. События развернутся во временном промежутке между финалом второй картины и завязкой третьей. На сей раз супергероям придется вступить в схватку со злобной преступной организацией Hydra. Кроме того, в процессе прохождения геймерам необходимо будет выяснить, почему в новом фильме отсутствует один из популярных Людей-Х – Nightcrawler.

Игра появится на PC, Xbox, Xbox 360, GameCube, PlayStation 2, GameBoy Advance, Nintendo DS.

» Новости из мира MMOG

Надо ли вам напоминать, какие фильмы снял знаменитый режиссер Джеймс Камерон? Ладно, упомянем несколько, которые всегда на слуху: «Чужие», «Терминатор», «Титаник». В настоящее время он трудится над созданием научно-фантастической картины, имеющей рабочее название Project 880. Пока все покрыто плотной завесой секретности, а единственная фраза, выуженная из Камерона, просто сбивает с ног своей энергетикой: «Completely crazy balls-out sci-fi». Вместе с тем он сообщил прессе, что примет непосредственное участие в разработке MMOG на основе будущего шедевра. Судя по всему, игра должна быть запущена в эксплуатацию за несколько недель до премьеры картины, для того чтобы зрители смогли познакомиться с показанным миром. В дальнейшем контент будет изменяться в соответствии с событиями, происходящими в фильме.

Пару недель назад в контексте массовых многопользовательских игр неожиданно всплыло имя Джона Ромеро. После ухода из Midway он временно затаился и вот теперь поведал миру, что ему удалось найти инвестора, раскрутить его на очень крупную сумму порядка десятков миллионов долларов. Хотя подробностей о проекте Джона пока кот наплакал, он утверждает, что его MMOG не будет иметь аналогов. Правда, Ромеро всегда отличался мегаамбициозностью. Помолимся же святой Дайкатане, чтобы на сей раз произошло.

Здравствуй, Halo 2! Прощай, Windows XP

Пока консольщики ждут новостей о том, когда же наконец выйдет третья часть изначально эксклюзивного Xbox-сериала, игрокам-персональщикам обещают, так сказать, объедки с барского стола. Только лишь в феврале сего года Microsoft сподобилась анонсировать ПК-версию Halo 2. Портированием своего же продукта занимается Bungie Studios, которой ассистирует специальная группа из Microsoft Game Studios.

Но не надейтесь, что вам удастся вместе с убер-бойцом Мастером Чифом принять участие в жарких сражениях с инопланетянами и в очередной раз спасти мир, если вы будете оставаться в привычных рамках Windows XP.

Дело в том, что Halo 2 затачивается под грядущую (по слухам, 30 ноября) Windows Vista. Похоже, вся мощь маркетинговой машины редмондской империи будет брошена на продвижение Vista как идеальной игровой ПК-платформы, и ей, конечно, пригодятся такие эксклюзивы, как Halo 2.

Честно говоря, мы с трудом представляем, как будет выглядеть на современном навороченном ПК-железе консольная игра, выпущенная осенью 2004 г. Понадеемся, что графическая часть подвергнется значительной обработке напильником.



Еще одни игровые «Оскары» На сей раз от академиков

В рамках серьезного мероприятия D.I.C.E. Summit (8–10 февраля, Las-Vegas), на которое собираются первые лица компаний, определяющих направление развития игровой индустрии, со-

стоялось вручение самых престижных премий, присуждаемых Академией цифровых наук и искусств (AIAS).

В этом году наибольшее количество наград (шесть) собрала God of War (PS2). Она стала победительницей в категориях «Игра года», «Консольная игра года», «Лучшая анимация», «Лучшая оригинальная музыка», «Лучший звуковой дизайн», «Лучшая мужская роль», «Лучшая action/adventure».

Музыкальная игра Guitar Hero отмечена в пяти номинациях: «Инновация», «Саундтрек», «Инженерное решение геймплея» (поделила премию с Nintendogs), «Гейм-дизайн», «Семейная игра года».

Из проектов для ПК рекорсменом по количеству академических «лавров» стал Battlefield II («ПК-игра года», «Лучший онлайн-геймплей», «Лучшая игра в жанре FPS»). Упомянем еще The Movies («Лучший симулятор»), Civilization IV («Лучшая стратегия») и Guild Wars с City of Villains, разделившие первенство в категории «Массовая многопользовательская онлайн-игра».



WCG 2006

WORLD CYBER GAMES



більше ніж гра!

Ти готовий залишити свій слід у віртуальній історії?
Всесвітні кібер-ігри знову запрошують гладіаторів.
Зареєструйся на сайті www.wcg.com.ua і візьми
участь у відбірковому регіональному турі.

Кращі воїни віртуального простору зйдуться у
фінальному поєдинку, що відбудеться в Італії.

Технічний партнер:



Головний медіа-партнер:



Медіа-партнери:



За підтримки:





Паспорт



Жанр аркадная гонка
Разработчик/издатель Nadeo
Web-сайт www.trackmanianations.com

Nadeo

Эта маленькая, но гордая французская студия выпускает одни из самых качественных и необычных игр для ПК – симуляторы парусной регаты Virtual Skipper и безумные каскадерские гонки TrackMania. Оба сериала горячо любимы редакцией «ДПК».

Игры TrackMania, TrackMania Power-Up, TrackMania Sunrise, TrackMania Original, TrackMania Sunrise eXtreme, Virtual Skipper 2–4

Проекты не анонсированы
Web-сайт www.nadeo.com

Вердикт



Лучшая онлайн-гонка. И к тому же абсолютно бесплатная

Графика ★★★★★
Звук ★★★★★
Играбельность ★★★★★

⊕ Полная бесплатность; интересные трассы; живые противники; отличная графика; приятный саундтрек

⊖ На dial-up играть тяжело

Формула игры

TrackMania Sunrise × киберспорт =
TrackMania Nations ESWC

Олег Данилов

Редакция «Домашнего ПК» обожает игры французской компании Nadeo. Различные версии TrackMania и Virtual Skipper получают на страницах журнала неизменно высокие оценки, так что выход очередной каскадерско-гоночной аркады Nadeo был встречен нами с восторгом. Тем более что TrackMania Nations ESWC – абсолютно бесплатный, ориентированный на online проект.

Кроме того, это первая в мире игра, созданная исключительно для киберспортивных соревнований. По заказу организаторов Electronic Sports World Cup специалисты из Nadeo доработали сетевую часть великолепной TrackMania Sunrise и запустили online-сервисы, позволяющие фанатам со всего мира посостязаться друг с другом в преддверии отборочных туров ESWC. В их программу, кстати, наравне с привычными киберспортивными дисциплинами (Counter-Strike, WarCraft III, Quake 4 и т. д.) включена и TrackMania Nations ESWC. Отбо-

рочные игры в 50 странах мира (Украины, к сожалению, в их числе нет) пройдут в апреле–июне, а гранд-финал в Париже состоится 29 июня – 2 июля 2006 г. Общий призовой фонд турнира – 400 000 дол., из них в TrackMania Nations ESWC будет разыграно 40 000 дол.!

Несмотря на то что украинцам не светит участвовать в этих соревнованиях, мы все же рекомендуем вам защитить честь державы в онлайн-гонках, проходящих сейчас по всему миру. Благодаря технологии Peer-to-Peer каждый желающий может создать собственный сервер, зарегистрировать его в ladder Nadeo и проводить турниры. На момент написания статьи ежедневно работало более 600 серверов, на которых состязалось до 10 тыс. человек одновременно. А общее количество игроков достигло к середине февраля впечатляющей цифры в 300 тыс. Для гонки это просто поразительные показатели, многие MMOG гордились бы такими.

Хотя игроки борются в первую очередь за место в личном зачете, большое внимание уделено и состязаниям стран, ведь не зря в названии стоит слово Nations. Создавая account, вы не только указываете имя, но и выбираете государство, за которое будете выступать. Ваша машина тут же приобретает национальные цвета (хотя ее можно и перекрасить, но все-таки ездить на желто-голубом болиде, как нам кажется, патриотичнее), во время выступлений над стадионом развевается флаг Украины, а в случае вашей победы звучит гимн. Что ни говори, очень приятно. На текущий момент цвета на-



Борьба колесо в колесо



Лучше день потерять, потом за пять минут долететь!

шей страны защищают около 900 гонщиков, но только половина из них может похвастаться успехами, хотя игрок, скрывающийся под ником Pro100|Vido.nG, наверняка входит в первую сотню общемирового рейтинга. Украина сейчас занимает 30-е место, что, в принципе, неплохо с учетом небольшого числа геймеров, выступающих под сине-желтым флагом. Для сравнения – во Франции, Германии и Голландии, сражающихся за первые места, число играющих составляет по несколько десятков тысяч. Всего в рейтинг стран входят 68 государств.

Для тех, кто забыл, что представляют собой игры серии TrackMania, напоминаем. Это аркадные гонки, заезды в которых длятся не более минуты-двух, а трассы изобилуют головокружительными трюками – мертвыми петлями, ездой по стенам, длинными прыжками и т. д. Главное в TrackMania – четкое поддержание скоростного режима, в противном случае вы либо свалитесь с верхней точки петли, либо пролетите мимо платформы. Благодаря интуитивно понятному, очень дружелюбному и мощному редактору игроки могут создавать собственные трассы. С некоторыми из них мы познакомимся во время игры в online – они по-настоящему безумны и весьма интересны. Существует три варианта состязаний. В Time Attack за отведенное время (5–6 минут) вам разрешается стартовать сколько угодно раз, чтобы улучшить свой

результат. Rounds похож на классические гонки – задача в серии заездов первым набрать определенное количество очков. В командных соревнованиях (Team) учитываются достижения всех гонщиков группы. На многих серверах игроки предпочитают Time Attack, но Rounds оказался нам более интересным.

В TrackMania Nations ESWC есть и однопользовательский режим. Более 100 трекков предназначены для тренировок, но многие из них, в особенности Pro-серия, используются и в online. Так что мы рекомендуем изучать эти трассы, ведь в настоящих соревнованиях борьба идет за сотые доли секунды, и для того чтобы показать сколько-нибудь серьезные результаты, порой мало побить рекорды, поставленные сотрудниками Nadeo, что само по себе очень непросто. Имеются в TrackMania Nations ESWC и мультиплеер в локальной сети, и даже режим *Hot seat!*

Графическое исполнение игры впечатляет. Уже TrackMania Sunrise выглядела потрясающе, а ее новая версия еще красивее. Но мы не рекомендуем «загонять» настройки видео на максимум. Если в одиночном режиме при экстремальных установках TrackMania Nations ESWC показывает 50–60 кадров на среднем компьютере, в сети при тех же настройках fps может упасть до неиграбельного значения в 10–15 кадров. Звуковое и музыкальное сопровождение неплохое, но не более того. Обращаем ваше внимание: на модеме играть можно, но выиграть сложно. И будьте осторожны – TrackMania Nations ESWC генерирует 10–15 МБ трафика в час, а большинство серверов зарубежные (Франция, Германия, Голландия).

Клиент игры лежит на ДПК-DVD, так что присоединяйтесь к команде Украины. Пора нам пробиваться на первое место!

Другие игры Nadeo



TrackMania Sunrise ДПК 7/2005
Virtual Skipper 3 ДПК 4/2005



Режим зрителя бывает очень зрелищным

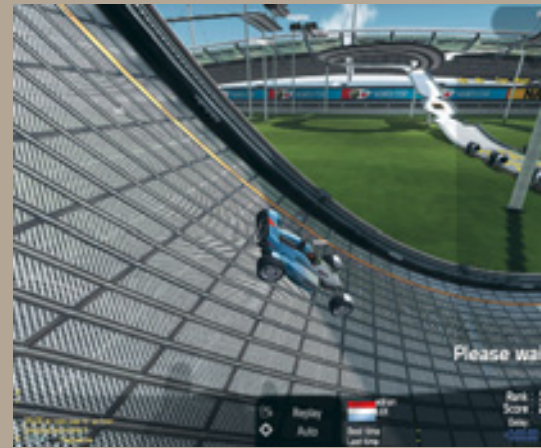

Чудеса автоакробатики

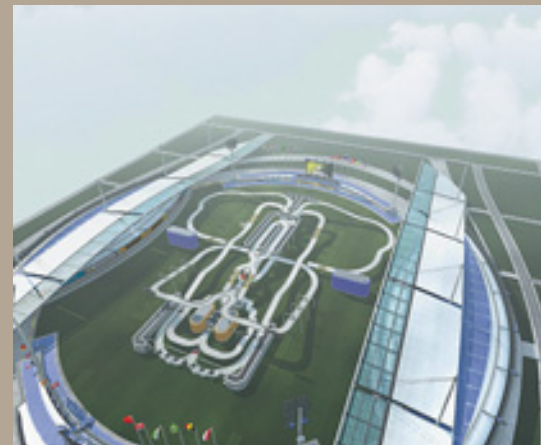

Работа безумного архитектора



Неудачный прыжок



Трава хороша. А гонщик, между прочим, входит в первую тысячу



Награда за мучения



Нечто отдаленно напоминающее Московский университет



В Сумраке все машины серы

Паспорт



Жанр аркадные гонки
Разработчик Psycho Craft Studios
Издатель «Одиссей»
Web-сайт www.dozorgame.ru/nd_racing.asp

Psycho Craft Studios

У молодой (создана в 2004 г.) московской студии уже три выпущенных проекта, но все они получили очень негативные отзывы в прессе, хотя нам «Дорога Смерти», в принципе, понравилась. В разработке у Psycho Craft аркада и автомобильная RPG.

Игры «Пульсарисус», «Дорога Смерти»
Проекты «Э.Л.И.Т.А.: Воины песков», «Позывной "Охотник"»
Web-сайт www.psychocraft.ru

Вердикт



Худшая аркадная гонка последних десяти лет

Графика ★★★★★
Звук ★★★★★
Играбельность ★★★★★



Весьма неплохой саундтрек в «ночной» версии



Графика; звук; геймплей; нестабильность; тексты/сюжет

Ночной Позор

«Ночной (Дневной) Дозор Racing»

Олег Данилов

Одни из самых ярких и запоминающихся эпизодов кинодилогии «Ночной/Дневной Дозор» – гонки и трюки, выполняемые сотрудниками Дозоров на автомобилях. Турбированный ЗИЛ Ильи и красная «мазда» Алисы стали визитными карточками фильма. Понятно, что идея создания автотаркады с участием персонажей картины легла на поверхность – при желании и должном умении на основе киноленты можно было сделать потрясающе яркую гонку. Собственно, именно этого мы и ожидали от тандема Psycho Craft Studios и «Нового Диска». Приходится констатировать неприятный факт – в очередной раз не получилось.

За звучными названиями «Ночной Дозор Racing» и «Дневной Дозор Racing» (это одна и та же игра, отличающаяся лишь саундтреком) скрывается худшая аркадная гонка десятилетия. И дело не только в скудном графическом оформлении – сером бутафорском окружении, которое авторы безуспешно пытаются скрыть мощным glow, бедных моделях и слабеньких спецэффектах. Зажигательный геймплей мог бы спасти ситуацию, но именно к игровому процессу и относятся наши основные претензии.

Первый жирный минус игры – трассы. Узкие, неудобные для обгонов улицы виртуальной Москвы обнесены по бордюру «магическим» барьером. Большинство поворотов – прямые и закрытые. Невидимая стена жестко отбивает машины, что приводит к удивительным рикошетам. Физика, если этот кошмар вообще можно

Формула игры

«Ночной Дозор» + «Дневной Дозор» – Racing = «Ночной (Дневной) Дозор Racing»

назвать физикой, мягко говоря, странная. Порой машинки ведут себя как резиновые мячики, порой как свинцовые болванки. При этом понять, чем вызвано их поведение, и тем более предугадать реакцию нельзя.

Расхваленная магия, которую могут использовать персонажи во время гонки, – бесполезна. Нитро здесь применить негде, смерч, сбивающий с пути истинного авто NPC, вредит вам самим, замедляющие фары очень редко находят цель, защитный барьер не имеет смысла и т. д. Единственные полезные заклинания – вызов Гесера у Светлых и Завулона у Темных. Причем если первый просто тормозит противников, то глава Дневного Дозора стильно и эффективно отправляет Светлых в полет. Поэтому рекомендую всем выбирать Тьму.

Сюжет иначе как бредовым не назовешь. Есть большие сомнения, что текст показывали господину Лукьяненко. Мало того что он имеет существенные расхождения как с книгой, так и с фильмом, вдобавок еще и совершенно превратно толкует характеры героев.

Саундтрек – единственный плюс «Ночного Дозора Racing». Великолепные мелодии и стильные тексты «Дельфина», «Ильи Черта», «Пилота», «Люмена», «Кукрыниксов» и, конечно же, любимого редакцией «ДПК» Zdob si Zdub порадуют поклонников. А вот матерный гангста-рэп «Дневного Дозора» лично у меня ничего, кроме негативных эмоций, не вызвал. Итог – один балл за саундтрек. Версия «Дневной Дозор Racing» не имеет и его.

Поиграйте лучше в



TrackMania Nations ESWC ДПК 3/2006
 Need for Speed: Most Wanted ДПК 1/2006
 TrackMania Sunrise ДПК 7/2005



Найліцензійніший постачальник програмного забезпечення для домашніх комп'ютерів

1С® МУЛЬТИМЕДІА

З питань партнерства звертатися: "1С Мультимедіа Україна" (044) 244-7870, info@games.1c.ua, http:// games.1c.ua

ЗВІЗДНІЕ ВОЛКИ 2



© 2005 ЗАТ «1С». Усі права захищені.
© 2005 X-BOW SOFTWARE.
Усі права захищені.

Виробництво в Україні - ДП «Сврософтпром»

Оазис

Silkroad Online



Паспорт



Жанр MMORPG
Разработчик/издатель Joymax
Web-сайт www.silkroadonline.net

Joymax

Эта корейская компания создана в 1998 г. и занимается в основном разработкой игр для ПК. За пределами страны студия практически не известна. Silkroad Online – первый действительно большой проект команды.

Игры Age of Wanderers, Atrox, Final Odyssey, Tango & Ullashong, Tango and Ullashong II, My Little Fox

Проекты нет данных

Web-сайт www.joymax.com/joymax_eng/main.asp

Вердикт

beta

Бесплатная и весьма интересная MMOG

Графика ★★★★★

Звук ★★★★★

Играбельность ★★★★★



Бесплатность; симпатичная графика; интересный сеттинг; гибкая структура развития персонажа; система караванов



Пока что реализованы далеко не все аспекты геймплея

Формула игры

Великий шелковый путь + MMOG =
Silkroad Online

Олег Данилов

Почему-то создатели многопользовательских онлайн-ролевых игр выбирают для своих проектов либо фэнтезийные, либо sci-fi-миры. Причем фэнтези, как правило, классическая, европейская, а фантастика киберпанковская, с элементами постапокалипсиса. Очень редко взор разработчиков обращается к богатым событиями и весьма интересным по антуражу реальным историческим периодам и регионам. Такие игры можно пересчитать по пальцам одной руки.

Корейская компания Joymax, вдохновленная успехами своих земляков из NCsoft, решила исправить этот недочет, выбрав для MMOG Silkroad Online реальные события, местность и временные рамки. Конечно, без фэнтези здесь не обошлось, но она, слава богу, не европейская, а восточная. Согласно амбициозному замыслу корейцев, в игре будет показан весь знаменитый Великий шелковый путь, от Константинополя до Шаньяня. Таким образом, в полной версии Silkroad Online игрокам окажутся доступны три нации – китайцы, арабы и европейцы. В бете представлены только китайские регионы и, естественно, одна нация.

В соответствии с названием упор здесь сделан на торговые отношения. После двадцатого уровня игрок может выбрать одну из трех профессий, которые не имеют ничего общего с привычными нам по другим MMOG ремеслами типа создания оружия, предметов и заклинаний. Основная профессия – торговец. Задача

таких персонажей – получать барыши, перевозя из города в город ценившиеся в средневековье шелк, пурпур, мускус и другие товары. При этом чем длиннее путь и чем больше нагружены верблюды (!) и выючные лошади (!), тем выше будет прибыль. На дороге караваны поджидают не только разнообразные монстры и воры-NPC, но и грабители-игроки (вторая профессия), их цель – уничтожить караван и украсть товары. Для защиты от неприятностей торговцы могут нанять охранников (охотников), которым предстоит своими мечами, копьями и луками защищать груз. По отзывам ветеранов, проще всего играть за торговца, сложнее всего – за охранника.

Но до двадцатого уровня вам, скорее всего, будет не до сложных торгово-экономических отношений в средневековой Азии. Первое время вы наверняка станете открыв рот любовать-



Только не плюйся!

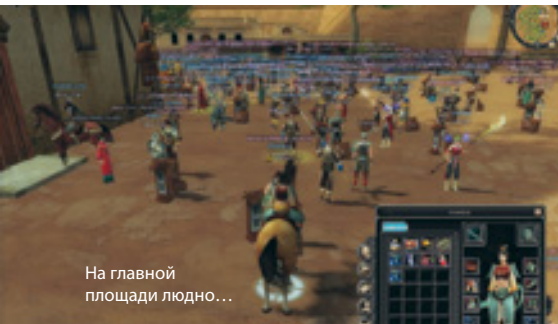

На главной площади людно...

ся окрестностями городов и вычурной архитектурой зданий. Хотя графику игры нельзя назвать суперсовременной, Silkroad Online берет за живое выдержанностью стиля, отличным подбором цветов (нежная пастель) и непривычной для нас восточной спецификой. Да, в моделях монстров мало полигонов, кустарники и деревья выполнены с помощью спрайтов, но... Как красивы цветущие вишни возле поросшего кувшинками тихого пруда, когда вы медитируете в изысканной беседке у воды! Как грациозны плавные движения девушек, греющихся на солнце возле домика гейш! Как горит багрянцем листва деревьев на фоне изогнутых согласно канонам крыш императорского дворца! Как величественны статуи будд, вытесанные из скалы в затерянном горном монастыре! В игре все пронизано особым духом, да и музыка под стать картинке. Кажется, ничего особенного в восточных мелодиях нет, но они настраивают вас на нужный лад, помогают вжиться в этот прекрасный мир.

Интересна ролевая система Silkroad Online. Создатели не ограничивают нас такими условностями, как классы. В зависимости от выбора брони, оружия и пути развития вы можете стать и воином, и боевым магом. Основных характеристик всего две – сила и интеллект. Они влияют соответственно на количество жизненной энергии и силу удара или объем маны и мощность заклинаний. Броня определяет баланс силы и энергии, позволяя либо лучше защищаться и наносить больше повреждений оружием, либо быстрее бегать и чаще использовать магию. Кроме традиционных уровней, здесь имеются очки умений, которые набираются значительно

быстрее и тратятся на изучение спецспособностей и магических дисциплин. Умений действительно очень много – около трех сотен. Они делятся на магические и боевые, привязанные к конкретной разновидности оружия. В игре представлены три типа оружия, хотя на самом деле их пять, просто мечи и сабли объединены в один класс, а древковое оружие тоже делится на копья и то, что европейцы называют алебардами (китайцы предпочитают термин «большой меч»). Есть еще и луки. Впрочем, мы не рекомендуем надеяться только на холодную сталь. Стоит изучать и заклинания одной из четырех магических школ – молний, льда, огня и силы. Они позволяют значительно усилить повреждения и собственные характеристики.

Естественно, есть в Silkroad Online гильдии и PvP-драки, кстати, весьма интересно реализованные. Во время бета-тестирования нам показалось, что обещанная мощная квестовая система (как называют ее авторы, эпизодозависимая) пока что толком не работает, кроме того, в игре, похоже, наблюдается нешуточная инфляция.

Бета-тест Silkroad Online закончился буквально в момент сдачи номера, а на следующий день должен был стартовать так называемый Open Service. По анонсу на сайте и заверениям высокоуровневых игроков на форуме, Silkroad Online будет абсолютно бесплатной, лишь раритетные предметы станут продаваться за реальные деньги.

Клиент Silkroad Online по нынешним меркам весьма невелик – чуть больше 500 МВ. А игра на модеме не только возможна, но и вполне комфортна. За час клиент генерирует мизерные 1,5 МВ трафика. Жаль, что серверы практически всегда перегружены, и для того чтобы подключиться, приходится потратить иногда 10–15 минут. Но вскоре должны заработать дополнительные мощности. Если вы готовы к путешествию по Великому шелковому пути – пора отправляться.

Визуально Silkroad Online близка к



The Saga of Ryzom ДПК 7/2004
Lineage II: The Chaotic Chronicle ДПК 4/2004



Серьезный противник



С Новым годом, дорогие товарищи!



Подготовка к PvP-драке. Сейчас будет жарко



Выноси, родимая!



Один за всех и все на одного



Новинки shareware



Александр Птица

Что прикажете делать долгими зимними вечерами, когда новых игрушек очень и очень мало? Лучший способ скрасить ожидание релизов суперхитов и мегапроектов – обращение к вечным ценностям, скрытым в маленьких шароварных жемчужинках. Будем откровенны, частенько самые популярные идеи повторяются, но каждый из разработчиков пытается внести в классику что-то свое, запоминающееся. Кстати, сегодняшний обзор отличается беспрецедентной разножанровостью, на сей раз обойдемся без арканоидов, хотя и любим их всей душой.

Cosmic Bugs (Cosmo Bots)

★★★★★

Разработчик Retro64

Размер 7,63 MB

Адрес загрузки www.retro64.com/cosmobots.exe

Идея, положенная в основу «Космических жуков», стара как мир, и знакома она многим читателям по играм, в названиях которых имеется слово Hopix. А родоначальником большого семейства клонов стала давняя (1982) забава Qix для Atari 5200. Казалось бы, проще простого отвоевывать участки игрового поля у врагов (в данном случае – у всевозможного вида злобных металлизированных насекомых), но это только на первых порах. А если



учесть, что создатели не поленились спроектировать больше 500 уровней, то можно себе представить, какая веселуха ожидает игроков.

Navigatrix

★★★★★

Разработчик Sheep Arcade

Размер 13,26 MB

Адрес загрузки www.sheeparcade.com/navigatrix.php

Если в названии игры содержится звуко сочетание «трис», то волей-неволей вспоминается легендарное творение Алексея Пажитнова. В данном случае нет необходимости заполнять стакан падающими фигурками, зато приходится в буквальном смысле штопать пробоины в суденышке, которое должно добраться по бурному морю к месту назначения. Оформление сделано в древнеегипетском стиле (модным, однако, он стал в условно-бесплатных игруш-



ках). Приятная музыка добавляет азарта, а источником бонусов служат разноцветные рыбки, выпрыгивающие из морской пучины.

Big Kahuna Reef

★★★★★

Разработчик Reflexive Entertainment

Размер 6,89 MB

Адрес загрузки reflexive.com/index.php?PAGE=game_detail&AID=196

Одно из достаточно свежих пополнений «золотого фонда» игр, разработанных авторами великого Ricochet из Reflexive Entertainment. И опять на основе старой как мир идеи им удалось сделать нечто выделяющееся из общей массы клонов и римейков. Итак, достав из бабушкиного сундука геймплей типа match 3 в варианте a la Bejeweled, разместив игровые поля на живописных фонах коралловых рифов с разноцветными рыбками, они добавили к традиционным режи-

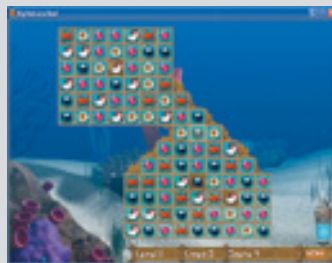

мам убойную фишку под названием Mouse Party – кооперативную и дуэльную многопользовательскую игру на компьютерах, оснащенных несколькими мышами.

Evil Invasion

★★★★★

Разработчик VH Games

Размер 11,8 MB

Адрес загрузки www.vhgames.com/Install/EvilInvasionInstaller.exe

Кому-то из разработчиков не дают покоя лавры Fallout, другие же замахиваются на трон, где с некоторого времени восседает незабываемая Crimsonland. Судя по тому, что одного из авторов игры, дававшего интервью блогу Independent Gaming, зовут Леша, можно сделать вывод, что с высокой долей вероятности сотрудники компании VH Games умеют говорить по-русски. Ураганный геймплей Crimsonland они попытались перенести в фэнте-

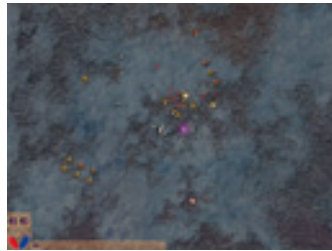

зийный сеттинг, снабдили игру ролевой системой, в которой чувствуются отголоски Diablo, и отправили в свободное плавание по Всемирной Сети.

Astral Masters («Владыки Астрала»)

★★★★★

Разработчик Apus Software

Размер 7,6 МВ

Адрес загрузки www.astralmasters.com/files/amsetup121r.exe

Некоторое время назад мы с Олегом Даниловым крепко подружились на симпатичную карточную игру Astral Tournament. Прошло около двух лет, и в наши руки попала еще одна «астральная» забава от Apus. Правила Astral Masters сложнее, чем у предшественницы, хотя поклонники, скажем, Magic: The Gathering освоят их в мгновение ока. Чувствуется, что ребята уделили много внимания художественному оформлению, арты запоминаются, однако, на



наш взгляд, их стиль может понравиться не всем. Кроме того, мне показалось, что предыдущая игра была чуть интереснее.

Oasis

★★★★★

Разработчик PlayFirst

Размер 8,98 МВ

Адрес загрузки www.playfirst.com/game/oasis/download/windows

Среди пазлов, тетрисов, арканоидов и прочих за- всегдаев shareware-сцен не так уж и часто встречаются стратегии. О представителях такого их подкласса, как экономические менеджеры, или тайкуны, мы уже вам рассказывали. Oasis мгновенно приковывает к себе на долгие часы. Не зря уважаемое жюри фестиваля независимых игр (IGF) присудило этому проекту две престижные награды – одну за лучший гейм-дизайн, а вторую – как

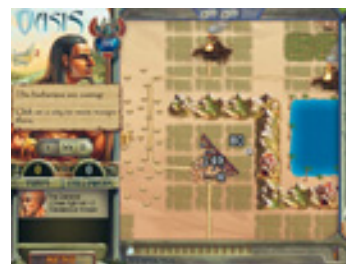

лучшей скачиваемой игре года. Пошаговые стратегии любят многие. Попробуйте – не оторветесь.

Fairies

★★★★★

Разработчик FunPause

Размер 17,12 МВ

Адрес загрузки www.funpause.com/fairiesetup.exe

У наших любимых симпатичных мохнатых шариков из Chuzzle, оказывается, есть серьезный конкурент в лице фей, заключенных в стеклянные сосуды. И только играющему в Fairies кудеснику под силу освободить крылатых красавиц из заточения. Баночки лопаются только в случае, когда не менее трех одноцветных соседствуют друг с другом. Бонусы и антибонусы прилагаются, а мягкая и пушистая атмосфера Chuzzle



сменилась хрупким и воздушным фэнтези-стилем. Отдельный балл присуждается за вступительную песню.

Cactus Bruce and the Corporate Monkeys

★★★★★

Разработчик Blue Tea Games

Размер 13,59 МВ

Адрес загрузки www.bluetegames.com/CactusBruce.exe

На десерт мы оставили самую прикольную игру нынешнего обзора. Улыбку и смех вызывает в ней все – от названия и сюжета о борьбе пирата Кактуса Брюса со злобными Корпоративными Обезьянками до главного инструмента этой борьбы, в роли которого выступает некое устройство с весьма оригинальными функциональными возможностями. Работает оно в два этапа – на первом его выдвигающая лапа хватается любой (по желанию игрока) предмет, а на втором швыряет



онный в выбранном направлении с определенной целью. С какой? Узнаете, запустив игру. В качестве бесплатного приложения предлагается редактор уровней.

Bud RedHead: The Time Chase

★★★★★

Разработчик Space Ewe

Размер 6,76 МВ

Адрес загрузки space-ewe.swmirror.com/BudRedheadSetup.exe

Старые добрые платформенные аркады уже давно не появлялись в наших обзорах shareware-игр. Пора покончить с этой несправедливостью. Нынче мы с удовольствием представляем вам Рыжеволосого Бада. Бравому парню для спасения подружки из лап злобных инопланетян необходимо исследовать изрядные по размерам уровни, кишасшие врагами и наполненные по самое не хочу тоннами монеток, ягодок и прочего полезного лута. Часть его по традиции выпадает из поверженных противников.



Способ борьбы с врагами простой – прыжок на голову в стиле незабвенного Марио. Привлекательность игры во многом обусловлена симпатичной графикой ручной работы.

Charm Tale

★★★★★

Разработчик Puzzle Lab

Размер 15,9 МВ

Адрес загрузки www.puzzlelab.com/chrmtale.exe

Charm Tale действительно очаровывает. Вроде бы неспешно, под успокаивающую музыку, движутся по экрану фрагменты мозаики, которую нужно заполнить, чтобы взору открылась спрятанная картинка. Но эта медлительность только кажущаяся, потому что время строго ограничено. В трудных случаях приходится пользоваться появляющимися изредка power-ups и спецвозможностями, предлагаемыми после прохождения уровней. Сеттинг и,

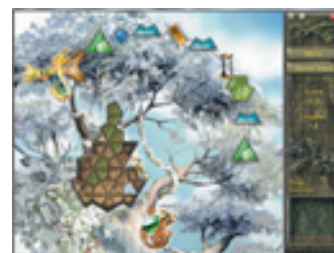

соответственно, сюжет, фэнтезийный. В принципе, можно считать эту стильную игру подарком нашим дорогим читателям к 8-му Марта.



» «Дипломатия» Diplomacy

Жанр пошаговая стратегия

Издатель [1С МУЛЬТИМЕДИА](#)

Локализатор snowball.ru

Игра ★★★★★

Локализация ★★★★★

Популярная во всем мире настольная игра «Дипломатия» помогает коротать долгие зимние вечера в семейном кругу миллионам людей. Благодаря стараниям компании Paradox Entertainment «Дипломатия» была перенесена на ПК, а локализация студии snowball.ru позволила влиться в ряды ее почитателей и русскоязычным игрокам. Суть стратегии – борьба за господство в Европе,

время действия – начало XX века. Взяв на себя руководство одной из семи великих держав и используя как военные, так и дипломатические способы разрешения конфликтов, вы должны добиться успеха. Предусмотрен и сетевой режим, максимально приближенный к настольной версии. Графическое оформление «Дипломатии» не блещет, однако главное здесь – политические интриги, а не картинка.

Локализация выполнена в целом неплохо. К качеству перевода текстов и реплик претензий нет, а вот интонации актеров оставляют желать лучшего.



» «Звери. На тропе войны» Creature Conflict: The Clan Wars

Жанр пошаговая стратегия

Издатель [1С МУЛЬТИМЕДИА](#)

Локализатор «1С»

Игра ★★★★★

Локализация ★★★★★

Английская версия Creature Conflict в свое время не добралась до нашей редакции, зато теперь мы можем ознакомиться сразу с локализацией, изданной фирмой «1С». По сути, перед нами вариации на тему Worms. Основное отличие от знаменитых «Червяков» – все действие происходит на маленьких шарообразных планетках, так что выстрел из баллистического оружия может привести к выходу снаряда

на орбиту или вообще в открытый космос. В игре четыре противоборствующие стороны, отличающиеся не только визуально, но и стилем ведения боя, и оружием. Кампания представляет собой череду сюжетно связанных миссий – у каждой из рас она своя. Естественно, имеется и режим сетевых баталий. При всей схожести с Worms игре не хватает шарма и истории «Червяков», да и геймплей здесь несколько сумбурный.

Локализация от «1С» получилась отменной. Хорошо подобраны шрифты, в переводе отлично передан юмор оригинала, озвучка персонажей и диктора выполнена просто блестяще.



» «Крутой Сэм II» Serious Sam II

Жанр first person shooter

Издатель [1С МУЛЬТИМЕДИА](#)

Локализатор «Логрус»

Игра ★★★★★

Локализация ★★★★★

Вторая часть приключений Серьезного Сэма (которого в локализации решили назвать Крутым) оказалась заметно слабее первой. Хотя бюджет игры и был увеличен (о чем сразу сообщают сами герои), Serious Sam 2 не стал смешнее или увлекательнее – как ни грустно признавать, но по этим параметрам продолжение уступает оригина-

лу. Впрочем, уступает не слишком сильно – Serious Sam 2 получился просто хорошим шутером. Ну а то, что он не смог дотянуть до уровня первой части, – обычное дело для сиквелов.

Игра от «1С» содержит сразу две версии – английскую и русскую, так что при желании вы можете пройти Serious Sam 2 на языке оригинала. Локализация выполнена неплохо. Перевод не вызывает особых нареканий, а вот к озвучке актеры могли бы относиться и более ответственно – английской версии она заметно проигрывает.



» «Лемони Сникет: 33 несчастья» Lemony Snicket's A Series of Unfortunate Events

Жанр action/adventure

Издатель [1С МУЛЬТИМЕДИА](#)

Локализатор «1С»

Игра ★★★★★

Локализация ★★★★★

Кинофильм по мотивам первых трех книжек о невзгодах очень необычных и очень несчастных деток Бодлеров вышел на экраны уже больше года назад. Но лишь сейчас игра, приуроченная на Западе к его премьере, появилась в официальной локализации. Поневоле вспоминаешь поговорку «дорога ложка к обеду».

Разработкой занималось подразделение компании Amaze под названием Know

Wonder. Эти ребята собаку съели на игровых адаптациях кинофильмов для детей и юношества. Мы несколько не были удивлены, увидев, что в «Лемони Сникете» они без зарплаты совести использовали все свои наработки для трех «Гарри Поттеров». Тот же «нереальный» движок, та же система сохранений и сбор бонусных фишек. А впрочем, что еще ребенку надо?

Локализация выполнена достаточно аккуратно, однако нервирует излишне менторский тон рассказчика. Ведь «Лемони Сникет» – это прежде всего ирония. А ее-то и не хватает.



» «Мир Jagged Alliance»

Jagged Alliance World

Жанр тактическая стратегия
Издатель «Фабрика Игр»
Локализатор «Акелла»
Игра ★★★★★
Локализация ★★★★★

Трудно найти игрока, который никогда не слышал о культовой серии Jagged Alliance. Многие называют JA подражанием X-Com, другие с не меньшим упорством доказывают, что это не верно. Но как у первых, так и у вторых на полке обязательно стоят диски с Jagged Alliance, а сами споры носят чисто академический характер. Графике игры уже очень далеко до совре-

менных проектов, но это как раз тот случай, когда главное не картинка, а геймплей. В издание «Мир Jagged Alliance» от «Акеллы» вошли «Jagged Alliance: Агония Власти» и дополнение «Цена Свободы», а также английская версия оригинальной первой части сериала.

К русификации никаких претензий не возникает, по всей видимости, локализаторы сами очень любят эту игру и просто не могли не вложить в нее всю душу. Идеально переведены ролики, надписи, фразы, а озвучке и, в частности, интонированию позавидуют многие современные блокбастеры.



» «Михаэль Шумахер: Мировое турне» Michael Schumacher World Tour Kart 2004

Жанр аркадная гонка
Издатель [P@MULTIMEDIA](#)
Локализатор «1С»
Игра ★★★★★
Локализация ★★★★★

Как известно фанатам Формулы 1, семикратный чемпион мира до сих пор не прочь поучаствовать в гонках на картингах. А вот знают ли фаны, что вышло уже несколько компьютерных симуляторов картинга, в которых можно поспорить с самим «Красным Бароном»? Michael Schumacher World Tour Kart 2004 – последний из них. Кстати, обратите внимание: на обложке диска шевронов на кепке чемпиона

всего шесть. Как игра «Михаэль Шумахер: Мировое турне» – типичный бюджетный продукт с посредственной графикой и очень упрощенным геймплеем, ни о каких настройках болида и речи не идет. Хотя в старших сериях у картов появляется инерция, и они начинают подчиняться законам физики. Мы можем рекомендовать «Мировое турне» лишь страстным поклонникам или столь же страстным ненавистникам Шуми, тем, кто не может обставить его в полноценном симе Формулы 1 от EA.

Переводит в игре, кроме меню, собственно, нечего. Ни интерактивных уроков, ни озвучки в этом проекте нет.



» «Морпех против терроризма – гидра должна умереть» Conspiracy – Weapons of Mass Destruction

Жанр first person shooter
Издатель «Руссобит-М»
Локализатор «Руссобит-М»
Игра ★★★★★
Локализация ★★★★★

Conspiracy – Weapons of Mass Destruction – это ваш ночной кошмар, воплощенный в жизнь Kuju Entertainment. Более неудачный шутер от первого лица и представить себе трудно. Взять хотя бы тот факт, что фиксированное разрешение 640×480 можно изменить на более высокое лишь при условии, что вы найдете конфигурационный файл в корневом каталоге игры и подставите туда жела-

емые цифры. Впрочем, с этого ваши злоключения только начинаются. Движок FireWarrior просто не в состоянии отображать красивую картинку, а потому ужасающие текстуры, тесные уровни и малополигональные модели противников (об AI лучше вообще умолчать) будут сопровождать вас на протяжении всей игры. Хотя в году эдак в 1997-м Conspiracy выглядела бы на уровне.

Локализация от «Руссобит-М» оказалась весьма неплохой, особенно учитывая качество самой Conspiracy. Озвучка и текстовые сообщения переведены на русский язык, чего, в принципе, более чем достаточно.



» «Новогодние приключения Санта-Клауса» Santa Claus in trouble

Жанр аркада
Издатель «Руссобит-М»
Локализатор Playten
Игра ★★★★★
Локализация ★★★★★

Детская аркада «Новогодние приключения Санта-Клауса» появилась у нас в редакции позновато. В СНГ игра вышла еще в декабре прошлого года. Впрочем, вспомнить Новый год можно всегда. Перед нами типичная простенькая 3D-аркада немецкого производства. Не стоит даже заглядывать на сайт разработчика, чтобы понять это. В принципе, подобные игры

распространяются на shareware-основе: несложная, но яркая графика, незамысловатый геймплей, смешные противники – вот основные характеристики данного продукта. Детям должно понравиться. Санта-Клаус собирает рассыпанные по уровням подарки и старается дойти до выхода. В качестве бонуса на диск помещено и продолжение игры – «Санта-Клаус. Тайна пропавших подарков», содержащее еще три новых уровня.

Локализация проекта ограничивается переводом названий шести пунктов меню. Ставить за это оценку выше «тройки» как-то странно.



» «Совершенные убийцы» Gene Troopers

Жанр first person shooter

Издатель «Фабрика Игр»

Локализатор «Акелла»

Игра ★★★★★

Локализация ★★★★★

Gene Troopers представляют собой очередную бюджетную игру от Cauldron. «Совершенные убийцы» – шутер от первого лица (как и Chaser), знакомство с которым чревато психическими расстройствами. Причиной этому могут быть кошмарный искусственный интеллект как напарников, так и противников, дизайн уровней, сюжет... В общем, все что угодно. Графическая

часть также огорчила: несмотря на технологичность движка, картинка получилась слишком цветастой, а помещениям катастрофически не хватает деталей. Не спасает ситуацию ни большое количество оружия, ни RPG-элементы развития персонажа, ни даже возможность манипулировать некоторыми объектами благодаря имеющемуся физическому движку.

«Акелла», судя по всему, не стала тратить время и силы на полную локализацию такой игры. Поэтому в Gene Troopers озвучка персонажей осталась оригинальной, а на русский язык были переведены лишь субтитры и меню.



» «Такеда 2: Путь самурая» Takeda 2

Жанр глобальная стратегия

Издатель **Мультимедиа**

Локализатор «Логрус»

Игра ★★★★★

Локализация ★★★★★

Стратегия Shogun: Total War стала в свое время настоящим прорывом в жанре. Несмотря на немалый срок, миновавший после выхода этого хита, никто толком и не брался скопировать геймплей серии Total War, разве что отдельные его элементы. Но в конце концов Magitech Corporation, авторы стратегии Takeda, таки решились. Takeda 2 – вторая попытка

студии выехать на популярности Shogun. От продукта Creative Assembly игра отличается глубокой проработкой политической части, наличием большего числа исторических личностей и огромным количеством боевых построений. Увы, ее графика выглядит архаично, геймплей довольно скучен, а сложность явно завышена.

Перевод в целом неплох, но шрифт тяжело читается и просто ужасно масштабируется. Кроме того, попытка стилизовать текст под старые японские летописи не всегда удачна. Озвучки в игре нет.



» «Три Мушкетера» Legendo's The Three Musketeers

Жанр аркада

Издатель «Одиссей»

Локализатор «Новый Диск»

Игра ★★★★★

Локализация ★★★★★

Почему именно шведы решили переосмыслить творчество Дюма, остается загадкой, впрочем, роман «Три мушкетера» популярен во всем мире. По сюжету этой детской аркады Артоса, Арамиса и д'Артаньяна выкрали люди подлого графа Ксавье (что-то мы не припомним такого персонажа в книге), и только Портос может спасти друзей, пройдя через несколько десятков голо-

воломных уровней. По сути, перед нами старый добрый платформер с отличной cell-shading-графикой, максимально приближенной к комиксам. Прыгаем по платформам, деремся с гвардейцами, собираем монетки – все стандартно, но очень весело. Правда, сложность игры оказалась нам несколько завышенной.

Для озвучивания Портоса локализаторы из «Нового Диска» пригласили самого Валентина Смирнитского, исполнявшего роль мушкетера в знаменитом советском фильме. В целом и перевод, и озвучка неплохи, но, увы, знаменитый актер выступил здесь хуже, чем в кинокартине.



» «Шок и трепет» Act of War

Жанр стратегия реального времени

Издатель «Руссобит-М»

Локализатор «Руссобит-М»

Игра ★★★★★

Локализация ★★★★★

Локализованная версия Act of War сразу же удивляет тем, что она размещается на двух DVD-дисках. Явление для отечественного рынка, надо признать, неординарное. Более того, диалоги и тексты, а также практически все надписи в игре – на русском языке. И это в сочетании с просто великолепным подбором голосов для дубляжа множества видеороликов FMV с участием настоящих актеров. Склады-

вается впечатление, что смотришь добротное кино. Внимания заслуживает еще и тот факт, что «Руссобит-М» не поленилась перевести на русский язык электронное руководство пользователя, которое пригодится многим игрокам. А оно занимает без малого девяносто страниц.

Сама игра оказалась не столь хороша, как ее локализация. Несмотря на сильные стороны (графика, система доступных апгрейдов, большое количество юнитов за каждую из сторон и т. д.), «Шок и трепет» вряд ли станет в один ряд с вашими любимыми RTS.



» «Bad Mojo. Путь таракана» Bad Mojo (Redux)

Жанр адventura/симулятор
 Издатель 1С/МУЛЬТИМЕДИА
 Локализатор «Логрус»
 Игра ★★★★★
 Локализация ★★★★★

Один из самых оригинальных продуктов, выпущенных когда-либо для ПК. Это тот самый случай, когда игру с полным правом можно назвать авторской и не похожей ни на что другое. А как же вы еще отзоветесь о симуляторе таракана? В свое время (а впервые она появилась в далеком 1996 г.) игра вызвала бурный восторг прессы и, как это часто случается, была

довольно прохладно принята публикой. Тем не менее в 2004 г. ее переиздали, подвергнув обработке с тем, чтобы она запускалась под современные ОС. Несмотря на архаичное разрешение 640×480, Bad Mojo по-прежнему завораживает уникальным геймплеем, привлекает очень тщательно выполненными фонами и остается просто отличной игрой.

Фирма «Логрус» в очередной раз удостаивается бурных аплодисментов за качество локализации. Кстати, на бонусном DVD, содержащем массу дополнительных материалов, отлично переведены все титры.



» «Conflict: Терроризм» Conflict: Global Terror

Жанр action
 Издатель 1С/МУЛЬТИМЕДИА
 Локализатор «1С»
 Игра ★★★★★
 Локализация ★★★★★

Global Terror – это уже четвертая игра из серии Conflict. И, очевидно, останавливаться на достигнутом Pivotal Games не собирается, ведь на конец 2006 года запланирован выход очередной части. Сама же Global Terror мало чем отличается от своих предшественниц. Изменения скорее чисто косметические: новый театр боевых действий, несколько улучшенное качество

картинки. Под вашим командованием снова находятся четыре бойца разного профиля, и каждым из них можно поруководить в любой момент игры. Имеется также базовый набор команд для управления действиями подопечных и инвентарь (боец может нести всего 2 вида стрелкового оружия). К сожалению, искусственный интеллект как напарников, так и противников традиционно оставляет желать лучшего.

Локализация от «1С» оказалась на привычно высоком уровне. Диалоги, реплики и текст – исключительно на русском языке и очень неплохого качества.



» «Desperados: Взять Живым или Мертвым» Desperados: Wanted Dead or Alive

Жанр стратегия реального времени
 Издатель 1С/МУЛЬТИМЕДИА
 Локализатор «1С»
 Игра ★★★★★
 Локализация ★★★★★

Не прошло и пяти лет, как до нас добралась локализация Desperados: Wanted Dead or Alive, эдакой Commandos на Диком Западе. С игрой от Pyro Studios у Desperados много общего. Например шесть героев, каждый из которых является профессионалом в определенной области, имеет собственный инвентарь, ловушки для противников и т. д. Игра, честно говоря, не из легких, а

потому для прохождения требует много времени и умение пользоваться управляемой паузой. Учитывая, что на дворе 2006 год, двухмерные рисованные ландшафты и мелкие персонажи могут показаться не столь милыми, какими они были на момент западного релиза игры.

Но отдадим должное и «1С» – локализация получилась просто отменной. Все разговоры, субтитры и даже надписи в видеороликах – исключительно на русском языке. Ну а игра актеров только радует. Правда, стабильной работы Desperados удалось добиться лишь после включения режима совместимости с Windows 98/Me.



» «Half-Life 2. Коллекционное издание»

Жанр first person shooter
 Издатель «Бука»
 Локализатор Valve
 Игра ★★★★★
 Локализация ★★★★★

Похождения бравого ученого Гордона Фримена знакомы, наверное, всем любителям шутеров. Прекрасная графика, реальное применение физики в геймплее, захватывающий и по-прежнему запутанный сюжет – это краткая характеристика одного из лучших на сегодня FPS. В состав коллекционного издания, помимо Half-Life 2, включены также сетевые дополнения

Counter-Strike: Source и Half-Life 2: Deathmatch. Приятным сюрпризом стало то, что в комплект вошли версии с последними на текущий момент апдейтами, поэтому игроку не придется загружать сотни мегабайтов из Интернета.

Получив права на издание продукта, «Бука» выпустила игру с переводом от самой Valve, который нельзя назвать идеальным, а в это время продолжает трудиться над собственным вариантом локализации. В перспективе ожидается выпуск второго тиража, где будут исправлены ошибки, сделанные Valve, и переозвучены проблемные эпизоды.

» GTR



Жанр автосимулятор
Издатель 1С МУЛЬТИМЕДИА
Локализатор «1С»
Игра ★★★★★
Локализация ★★★★★

Автосимулятор GTR не зря содержит в названии подзаголовок – FIA GT Racing Game. Это все что угодно, только не игра. Конечно, в аркадном и полупрофессиональном режимах (без труда затыкающих за пояс остальные симы) вы сможете проехать несколько кругов по знаменитым автодромам – Спа, Нюрбургринг, Барселона и т. д. Но при полноценной симуляции получаем

не что иное, как профессиональный тренажер для гонщиков FIA GT. Такого уровня имитации заездов мы нигде больше не видели, даже хваленная GT Legends по сравнению с GTR покажется вам легкой.

Русификация просто потрясающая. Мы даже закроем глаза на тот факт, что локализаторы положили на диск польскую версию руководства пользователя, настолько хорошо переведены внутриигровые подсказки и инструкции. Ну а за озвученные экскурсии по всем поворотам десяти официальных трасс GT и реплики механиков и тренеров авторам можно простить все.

» Max Payne 2: Fall of Max Payne



Жанр first person shooter
Издатель 1С МУЛЬТИМЕДИА
Локализатор «1С»
Игра ★★★★★
Локализация ★★★★★

Max Payne 2 – уникальная смесь шутера от третьего лица с классическими кинолентами жанра noir. Если это французское слово вам ни о чем не говорит, то знайте, что успешный фильм культовым Sin City aka «Город Грехов» принадлежит именно к данному жанру. Надо сказать, что Max Payne 2 – первая игра, которую мы прошли трижды на всех уровнях слож-

ности (причем во второй раз; первый был, когда готовили рецензию на английскую версию), прежде чем написать обзор локализации. Заодно проверили, как «1С» перевела альтернативную концовку, открывающуюся после прохождения игры на максимальной сложности.

Локализация выполнена почти безупречно. Текст переведен великолепно, претензии можно предъявить разве что к несколько неестественной озвучке некоторых третьестепенных персонажей. Ну и к переводу коронной фразы Владимира Лема «dearest of all my friends» – все-таки это не «мой дорогой друг»...

» Silent Hunter III



Жанр симулятор
Издатель 1С МУЛЬТИМЕДИА
Локализатор «1С»
Игра ★★★★★
Локализация ★★★★★

Silent Hunter III – уникальный проект. Это единственный полноценный симулятор подводной лодки времен Второй мировой войны, вышедший за последние годы. Неудивительно, что поклонники жанра боготворят игру (заработавшую в «ДПК» «Выбор редакции» и «Игровой Оскар») и до сих пор продолжают бороздить просторы Атлантики, несмотря на то что с момента появления Silent Hunter III прошел уже

почти год. Мы очень надеемся, что выход локализованной версии привлечет в ряды поклонников этого военно-морского симулятора новых членов. Тем более что русификация весьма неплоха.

Особенно нас порадовало полностью переведенное руководство пользователя, включая советы по ручному расчету пуска торпед и тактике атаки конвоев. Русская озвучка не слишком впечатляет, и, что самое обидное, нам так и не удалось включить немецкую озвучку в совещении с русским текстом надписей. Хотя в оригинале английский текст и немецкие голоса отлично работали вместе.

» Warhammer 40 000: Dawn of War – Winter Assault



Жанр стратегия реального времени
Издатель «Руссобит-М»
Локализатор Playten
Игра ★★★★★
Локализация ★★★★★

Warhammer 40 000: Dawn of War – лучшая на сегодня стратегия реального времени. Оригинал вышел в конце 2004 г., завоевал все мыслимые награды и титулы, стал официальной RTS знаменитого турнира WCG и любим фанатами до сих пор. Естественно, стоило ждать аддона... и он появился. Warhammer 40 000: Dawn of War – Winter Assault, не изменяя основного баланса инновационной стратегии Relic, добав-

ляет в игру еще одну фракцию – Имперскую гвардию. Ее бойцы сильны в дистанционном бою, но не любят сходить с противником в рукопашной, к тому же у имперцев очень мощная оборона. Впрочем, новые юниты и технологии появились у всех рас. Кампания неплоха, но особо оригинальных сюжетных ходов и заданий здесь нет. Советуем обратить внимание на skirmish.

Перевод Winter Assault заслуживает самых лестных отзывов. Отлично подобраны шрифты, перевод абсолютно точный, озвучка, хоть и не блещет порой особой эмоциональностью, в целом очень качественная.